



[REGALWERK]

intelligent lagern

Katalog | Nr. 17

Die 17. Auflage des REGALWERK Produktkatalogs ist da!

Das Nachschlagewerk im Bereich Regale|Lager|Logistik.



Qualität und Kundenservice

REGALWERK steht für höchste Qualitätsstandards – von der Herstellung bis zur Montage legen wir den klaren Fokus auf Qualität und Kundenservice. Unsere Produkte besitzen alle relevanten Zertifizierungen und werden in Deutschland und der Europäischen Union gefertigt.



Digitalisierung

REGALWERK-Shop und -Konfigurator bieten einen digitalen Zugriff auf unser gesamtes Sortiment und unterstützen Sie in der Planung Ihrer Projekte.



Preise

Damit Sie immer mit unseren aktuellen Preisen arbeiten können, finden Sie diese ab sofort in unserem digitalen Katalog und auf unserer separaten REGALWERK-Preisliste. Besuchen Sie hierfür einfach www.REGALWERK.de oder scannen Sie den QR-Code auf der nächsten Seite.



Logistik

Unser neues REGALWERK-Lager bietet rund 5.500 m² Lagerfläche. Hier halten wir unsere Produkte für Sie ab Lager bereit und sorgen für kurze Lieferzeiten. Das moderne Lagerverwaltungssystem garantiert zudem eine reibungslose Auftragsabwicklung.



Nachhaltigkeit

Die Produktionsstandorte in Deutschland und der Europäischen Union stehen für höchste Qualität und machen unsere REGALWERK-Produkte besonders langlebig und nachhaltig. Zudem reduzieren wir dadurch Transportwege und die damit verbundene Umweltbelastung.

REGALWERK goes digital!

Unsere digitalen Plattformen machen das gesamte REGALWERK-Sortiment online verfügbar und natürlich auch kaufbar.



REGALWERK-Shop – www.shop.regalwerk.de

- Das komplette REGALWERK-Sortiment online kaufbar
- Immer aktuelle Preise zu allen Produkten
- Hinterlegung händlerspezifischer Konditionen möglich
- Exklusiv für unsere Händler

REGALWERK-Konfigurator – www.shop.regalwerk.de

- Profiplanung leichtgemacht
- Für Fachbodenregal BERT und Palettenregal ARTUS
- Konfigurationen direkt über den REGALWERK-Shop bestellbar
- Exklusiv für unsere Händler

Hier geht es zum Imagevideo



Digitaler Katalog und Preisliste

- Digitaler PDF-REGALWERK-Katalog mit den jeweils aktuell gültigen Preisen
- Digitale Preisliste immer aktuell zum Download und Druck verfügbar

Jetzt online blättern!
www.regalwerk.de



Unser Deutschlandweites Vertriebsnetz



Sie möchten Teil unseres deutschlandweiten Vertriebsnetzes werden oder suchen einen bereits vorhandenen REGALWERK-Händler in Ihrer Nähe? Kontaktieren Sie uns gerne und wir stehen Ihnen mit Rat und unserer langjährigen Erfahrung zur Seite.

Ihr REGALWERK-Partner

Zertifizierte REGALWERK-Qualität

Für **REGALWERK** als Hersteller und Distributor von Produkten und Lösungen rund um die Regaltechnik steht höchste Qualität im Vordergrund. Ob bei der Herstellung der Produkte, bei der Abwicklung von Aufträgen oder bei der Sicherheit und Garantie: Alle relevanten Anforderungen an Normen und Standards werden erfüllt.

Das Bekenntnis zum Produktionsstandort Deutschland und der Europäischen Union sichert nicht nur Arbeitsplätze, sondern garantiert auch höchste Qualität in Herstellung und Auftragsabwicklung.



Zertifizierungen garantieren ein Höchstmaß an Qualität und Langlebigkeit. Mit unseren Produkten erhalten Sie deshalb dauerhaft zufriedenstellende und werthaltige Lösungen für Ihren Betrieb. **Garantiert!**



DIN

Relevanten Normen und Vorgaben werden erfüllt: DIN EN 15620, DIN EN 15512:2020, DIN EN 15635 und DGUV Regeln 108-007



Geprüfte Qualität

Produktqualität auf Sicherheit und Belastbarkeit wird beim Fachbodenregal BERT durch RAL-RG 614 nachhaltig belegt.



Geprüfte Sicherheit (ProdSG §21)

Anforderungen des Produktsicherheitsgesetzes werden erfüllt.



Kontrollierte Prozesse

Das Materialprüfungsamt NRW überwacht laufend das RAL Gütesiegel, welches so nachweislich verbürgt ist (NRW02-11 9741-1).



Garantieversprechen

5-jährige Gewährleistungsgarantie auf Erstanschaffungen und Erweiterungen.



Zertifizierte Produktqualität

Durch das DIBt, bauaufsichtliche Zulassung gemäß Z-14.8-712 für BERT erteilt.



Produktionsstandort Deutschland und EU

Arbeitsplätze werden gesichert und höchste Qualität wird garantiert.



Starke Services für alle

REGALWERK steht mit seinen Produkten und Lösungsangeboten an der Seite der Vertriebspartner. Zusätzlich unterstützen wir unsere Partner mit Schulungen, Fachseminaren und der Bereitstellung professioneller Planungstools.



Planung – vor dem Kauf

- **AutoCAD light** und der **REGALWERK-Konfigurator** bieten dem Vertriebspartner einfache und professionelle Planungstools
- Individuelle Konfigurationen und grafische Darstellung
- Automatische Erstellung von Stücklisten, Angeboten oder direkte Bestellung über den REGALWERK-Shop



AUTOCAD®



Montage – während der Regalierungsphase



- Der REGALWERK-Vertriebspartner übernimmt auf Wunsch die fachgerechte Montage
- Fachkundige und erfahrene Monteure garantieren einen reibungslosen Aufbau
- Auch bei Regalerweiterungen und innerbetrieblichen Umzügen



Regalprüfung – nach Lieferung und Inbetriebnahme

- Frühzeitige Erkennung von Schäden und Erhöhung der Sicherheit von Regalanlagen
- Durchführung der jährlichen Regal-Inspektion nach DIN EN 15635
- Qualifizierung von Regalprüfung beim Vertriebspartner durch REGALWERK



Sprechen Sie unsere REGALWERK-Vertriebspartner auf ihre speziellen Dienstleistungen an.

Die REGALWERK Produkte und ihre Vorteile ab Seite 2

Fachboden-Industrieregale **[BERT]**[®]

BERT Das Steckregal-System	ab Seite 16
BERT Fachbodenregale – einseitig bedienbar	ab Seite 24
BERT Fachbodenregale – beidseitig bedienbar	ab Seite 36
BERT Großfachregale	ab Seite 44
BERT Büro- und Archivregale	ab Seite 54
BERT Fachbodenregale pulverbeschichtet	ab Seite 70
BERT Spezialregale und Ergänzungsprodukte	ab Seite 78
BERT Räder-, Reifen- und Felgenrehal	ab Seite 112
BERT Komponenten und Zubehör	ab Seite 120
BERT Mehrgeschossanlagen	ab Seite 140
RUDI Schraubregal-System	ab Seite 152

Weitspannregale **[EMIL]** und **[EMMA]**

EMIL Weitspannregal-System	ab Seite 162
EMMA Weitspannregal-System	ab Seite 170

Palettenregal-System **[ARTUS]**

ARTUS Palettenregal-Sets	ab Seite 192
ARTUS Grund- und Anbaufelder (Komplettregale)	ab Seite 200
ARTUS Einzelkomponenten	ab Seite 202
ARTUS Zubehör	ab Seite 204
ARTUS Profilregal	ab Seite 207
ARTUS Kabeltrommelregal	ab Seite 208
ARTUS Fassregal	ab Seite 210

Kragarmregal **[KARL]**

KARL Kragarmregal Typ 1, fest angeschweißt	ab Seite 222
KARL Kragarmregal Typ 2, verstellbar	ab Seite 224
KARL Kragarmregal Typ 3, individuell konfigurierbar	ab Seite 228

Stichwortverzeichnis ab Seite 240

Fachbodenregale - Industriequalität für Ihr Lager



[BERT][®]
STECKREGAL-SYSTEM

Das BERT-Steckregal-System
als Lagerregal, Büroregal und Großfachregal
ab Seite 16

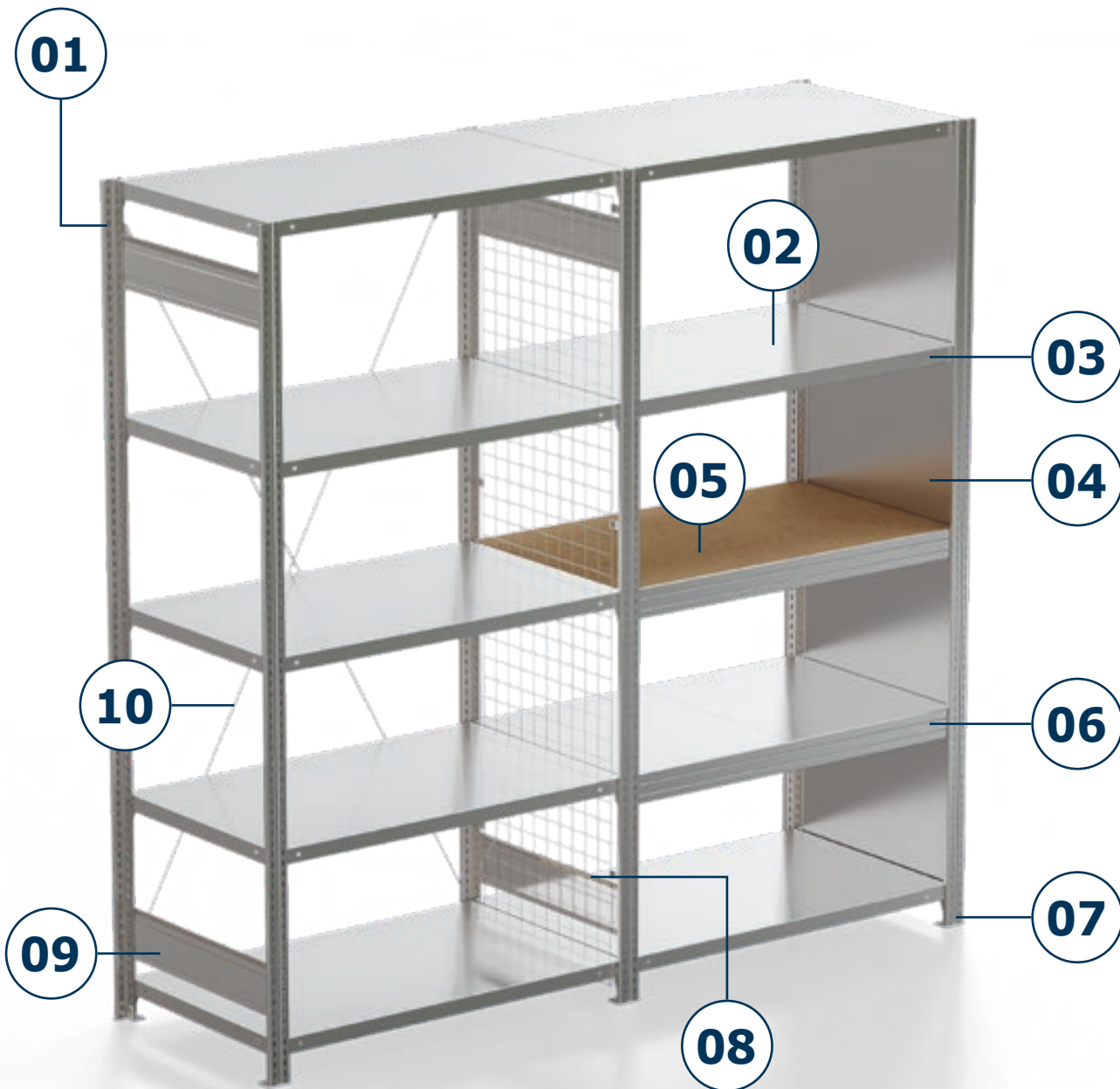

[RUDI]
SCHRAUBREGAL-SYSTEM

Oder als Schraubsystem Typ RUDI
ab Seite 152



01 Regalrahmen

- T-Profil aus kaltgewalztem Bandstahl
- hochwertige Materialgüte (t= 1,2 mm)
- Oberfläche sendzimirverzinkt
- Trapezlochung im Rastermaß 25 mm
- Materialstärke 1,2 mm
- Frontlochung für Mehrgeschoss-Stütze
- für Feldlasten bis 2.000 kg
- Tiefen 300 - 800 mm

02 Stahlfachboden

- 3-fach-Kantung mit 40 mm Rohrkante
- Oberfläche glanzverzinkt
- mit Systemlochung für steckbares Zubehör
- Fachlasten 150, 250 und 350 kg
- Einfache Montage mit steckbarem Fachbodenträger

03 Längenriegel

- für beidseitig bedienbare Regale zur Erhöhung der Stabilität (unterhalb des Fachbodens)

04 Vollblech Seitenwand

- Einsatz als seitlicher Herabfallschutz oder Sichtschutz
- die Vollblechseitenwand ersetzt die Rahmenaussteifung durch Tiefenriegel

05 Holzfachboden

- 16 mm Spanplatte

06 Stufenbalken

- Einsatz bei Felgen- und Reifenregalen, ebenso als Aufnahme von Holzfachböden
- der Stufenbalken ersetzt die Aussteifung durch Kreuzdiagonale

07 Stützenfuß

- Verbindung mit der Stütze durch Schrauben oder Nieten

08 Gitterseitenwand

(auch als Giterrückwand verfügbar)

09 Tiefenriegel

- Verbindung von zwei Stützen, dient zur Aussteifung und höheren Stabilität

10 Kreuzdiagonale

- zur Feldaussteifung für einseitig bedienbare Regale

Weitspannregale – wirtschaftlich und flexibel



[EMMA]
WEITSPANNREGAL-SYSTEM

Das EMMA-Weitspannregal-System
als kompaktes System mit großflächigen Ablagemöglichkeiten
ab Seite 170

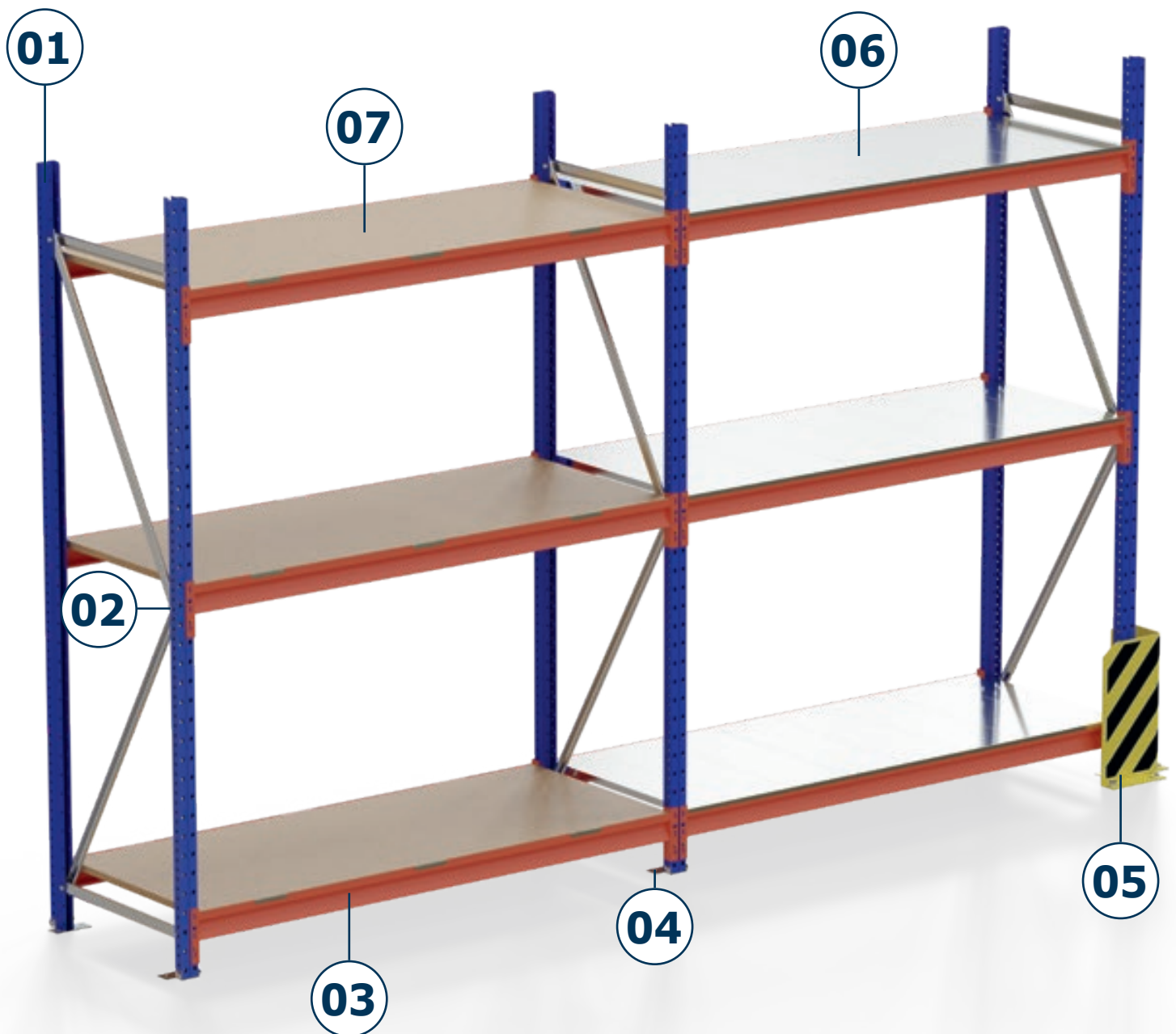

[EMIL]
WEITSPANNREGAL-SYSTEM

Oder als Komplettregale Typ EMIL
ab Seite 162

01 Omega-Ständerprofil

- aus Qualitäts-Bandstahl profiliert
- Profilbreite 52 mm
- Materialstärke 1,5 mm
- Höhenverstellraster 50 mm
- Oberfläche pulverbeschichtet
RAL 5010 Enzianblau

02 Rahmenaussteifung

- diagonale und horizontale Ausfachung
- aus spezialverzinkten C-Profilen
- Profile werden mit Ständer verschraubt

03 Auflageträger

- kaltgeformte Z-Profile aus hochwertigem Bandstahl
- Feldbreiten (lichtes Maß): 1.500, 1.850, 2.250 und 2.700 mm
- angeschweißte Dreifinger-Einhängelaschen zur sicheren kraftschlüssigen Verbindung mit den Stützrahmen
- Oberfläche pulverbeschichtete, RAL 2004 Reinorange
- mit Sicherungsstiften gegen unbeabsichtigtes Ausheben

04 Fußplatte

- Verbindung mit der Stütze durch Befestigungsschrauben

05 Rammschutz für Ecken

- L-Form

06 Stahlpaneele als Teilelemente

- Oberfläche verzinkt
- Teilelemente
- Breiten 150 und 200 mm

07 Holzeinlage

- Spanplatte 19 mm
- maßgenauer Zuschnitt inklusive Tiefenstege
- Regaltiefe: 600, 800 und 1.000 mm

Palettenregale – leistungsstark und modular

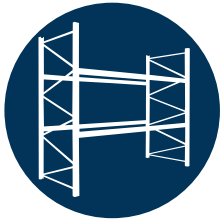

[ARTUS]
PALETTENREGAL-SYSTEM



Das ARTUS-Palettenregal-System
als professionelle Lösung für Paletten und schwere Lasten
ab Seite 184

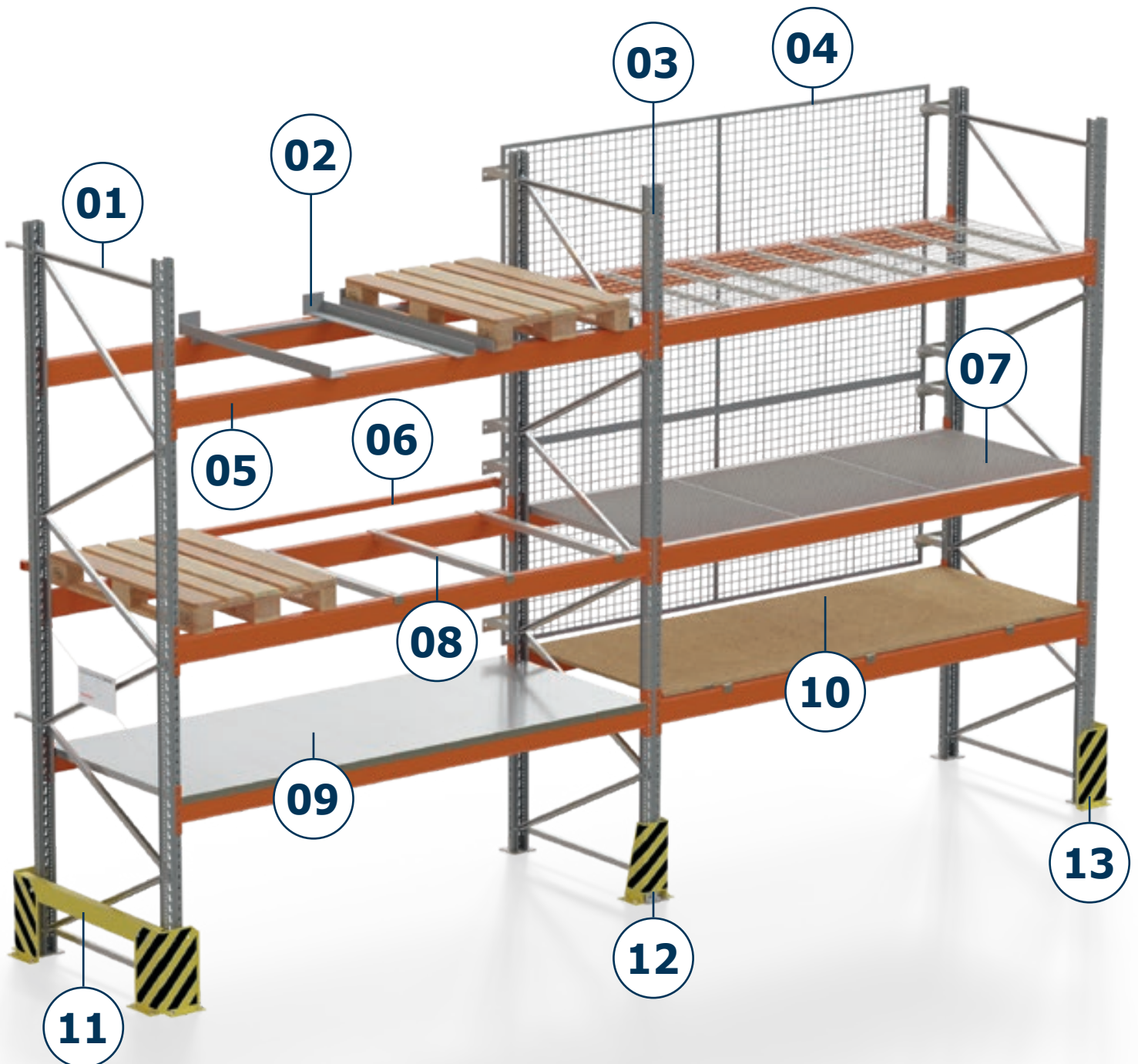



01 Ausfachung (Vestrebungen)

- über die quer- und diagonalverlaufenden Streben wird die Steifigkeit des Stützrahmens gewährleistet

02 Tiefenwinkelrahmen

- sichern Paletten gegen seitliches Abrutschen

03 Stützrahmen (Regalrahmen, Ständer, Steher)

- für Längs- oder Quereinlagerung (800 und 1.100 mm) und Feldlasten standardmäßig bis 28 Tonnen (höhere Traglast auf Anfrage möglich), Oberfläche pulverbeschichtet in Silbergrau
- diagonale und horizontale Rahmenaussteifung aus verzinkten C-Profilen

04 Gitterrückwand

- verhindert, dass Lagergut rückseitig vom Regal fällt

05 Auflageträger (Traversen)

- verbinden die beiden Stützrahmen (Regalständer)
- auf den Auflageträgern werden die Paletten, Gitterboxen und Waren abgelegt und gelagert

06 Durchschubsicherung

- verhindert, dass Paletten versehentlich zu weit hinten im Regal platziert werden
- die Durchschubsicherung kann das Durchschieben der Paletten verhindern

07 Gitterrostboden

- sehr stabile Fachböden aus kreuzweise verschweißten Metall-Flachprofilen

08 Tiefenstege

- verbinden zwei Auflageträger, die sich auf derselben Ebene befinden
- werden benötigt, wenn die Auflageträger mit einem Fachboden ausgelegt werden sollen

09 Stahlblechpaneele

- sind durchgängige Fachböden aus Metall, welche auf die Traversen aufgelegt werden

10 Spanplattenboden

- Fachböden aus stark gepressten Holzteilen (Spänen) und Bindemittel, die für das Palettenregal ARTUS eine Stärke von 38 mm haben

11 Leitplanke

- wird zwischen zwei Rammschutzen verbaut und schützen sowohl die schmalen Seiten (Regaltiefe) als auch die Front von Regalen vor ungewollten Kontakten mit Flurförderzeugen

12 Rammschutz für Zwischenständer

- sind in U-Form hergestellt und schützen die mittigen Stützrahmen vor ungewollten Kollisionen durch Flurförderzeuge

13 Rammschutz für Zwischenständer

- sind in L-Form hergestellt und schützen die Stützrahmen an den Regal-Ecken vor ungewollten Kollisionen mit Flurförderzeugen

Kragarmregale – leistungsstark und flexibel



[KARL]
KRAGARMREGAL-SYSTEM

Das KARL-Kragarmregal-System
für die wirtschaftliche Einlagerung langer und sperriger Güter
ab Seite 218

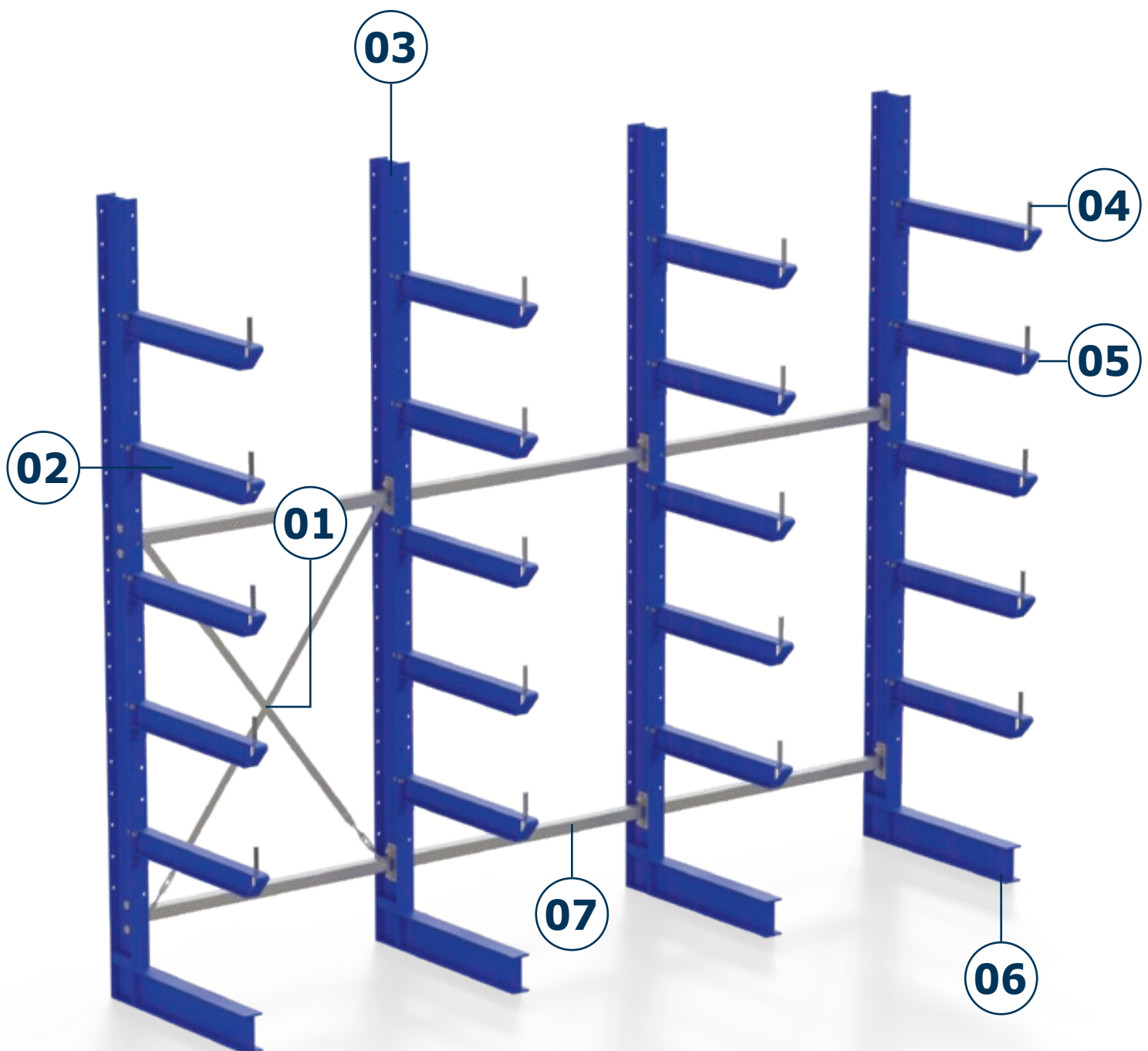

01 Diagonalverband

- dient zur Aussteifung der Regale

02 Kragarme

- warmgewalzte IPE-Profile IPE 80 – IPE 120
- verschraubbar mit Regalständer
- Oberfläche hochwertig lackiert
- Armlasten bis 1.875 kg
- Nutztiefe je Arm bis 1.500 mm

03 Ständerprofil

- warmgewalzte IPE-Profile IPE 120 – IPE 270
- Rastermaß 100:100 mm
- Fuß und Kragarme verschraubt
- Oberfläche hochwertig lackiert
- Ständerhöhen bis 5.000 mm
- Ständerlasten bis ca. 10 t

04 Abrolldorn

- für Kragarme mit Abweiser. Verhindert das Herausrollen von Langgut
- in den Standardlängen 100, 150 und 200 mm erhältlich (weitere Längen auf Anfrage)

05 Abweiser

- erlaubt das Einlagern von Paletten o.ä.
- nachträgliche Aufrüstung mit Abrolldornen möglich

06 Fußprofil

- IPE Fußprofil entspricht dem IPE Ständerprofil
- verfügen über Durchgangsbohrungen für Bodenverankerung

07 Horizontalverbinder

- verbindet die Ständer als zusätzliche Aussteifung

Steckregal-System BERT



[BERT][®]
STECKREGAL-SYSTEM



Die Produktvielfalt im Überblick



BERT-Lagerregale

Dieses universelle Lagerregal-System ist auf die Einlagerung von unterschiedlichsten Lasten und Waren ausgelegt.

ab Seite 18

auch verfügbar in

Rahmen und Stahlfachboden



ab Seite 30



BERT-Großfachregale

Das Großfachregal-System bietet durch seine Feldbreiten eine optimale Raumnutzung und hohe Wirtschaftlichkeit.

ab Seite 44



BERT-Büro- und Archivregale

Mit unterschiedlichen Regalvarianten werden die Anforderungen für Büro und Archiv bestens erfüllt.

ab Seite 54

auch verfügbar in

Rahmen und Stahlfachboden



ab Seite 62



BERT Regal für Spezialanwendungen

Für individuelle Branchen- und Lageranforderungen steht eine Vielzahl von durchdachten Spezialregalen zur Verfügung.

ab Seite 78



BERT Räder-, Reifen- und Felgenregele

Aus den Standardkomponenten der BERT-Regale mit spezifischem Systemzubehör, wird ein Spezialregal und praktischer Helfer mit hohem Nutzwert für wirtschaftliches Lagermanagement von Rädern, Reifen und Felgen.

ab Seite 112



Komponenten und Zubehör

Für das BERT-Regalsystem wird ein umfangreiches Zubehörprogramm mit einer Vielzahl Einzelkomponenten angeboten.

ab Seite 120

BERT-Mehrgeschoss-Anlagen

Aus Standardkomponenten lassen sich kundenindividuell 2- und 3-Geschoss-Anlagen mit hohem wirtschaftlichen Nutzen realisieren.

ab Seite 140

Lagerregale BERT





Bei den **BERT-Lagerregalen** werden als Fachebenen Stahlfachböden in unterschiedlichsten Dimensionen und Fachlasten eingesetzt. Diese sind im Rastermaß 25 mm verstellbar. Die spezielle Geometrie des BERT-Stahlfachbodens mit der 40 mm Rohrkante garantiert höchste Stabilität und optimale Benutzersicherheit. Das Regalsystem lässt sich mit speziellen Zubehörteilen jederzeit sinnvoll ergänzen.

Systemvorteile

- Vielfalt an Abmessungen, Fach- und Feldlasten
- schnelle Fachbodenmontage mit steckbarem Fachbodenträger
- modular erweiterbar durch Grund- und Anbaufelder
- einfache Montage mit fertig montierten Regalrahmen

Vorteil Zeitersparnis durch "fertig montierte Rahmen"

- Ein großer Vorteil für Kunden ist die enorme Zeitersparnis durch fertig montierte Rahmen. Somit reduziert sich die Aufbauzeit um ca. 50 Prozent.



Lagerregale BERT



Technische Merkmale

- Stecksystem, Rahmenstütze als T-Profil
- Rahmenaussteifung mit Tiefenriegel oder Seitenwänden
- Oberfläche verzinkt oder pulverbeschichtet in RAL-Farben (siehe Tabelle Seite 76)
- Regalaussteifungen mit Kreuzdiagonalen oder mit Längenriegeln für doppelseitige Regalnutzung
- Fachebenen: Stahlfachboden
- Feldbreiten: 875, 1.005 und 1.285 mm
- Regalhöhen: 2.000, 2.500 und 3.000 mm
- Tiefen: 300, 400, 500, 600 und 800 mm
- Fachlasten: 150, 250 und 350 kg
- Feldlast: 2.000 kg

Planungshinweise

- alle genannten Feldbreiten sind Achsmaße
- Außenmaße
 - Breite Grundregal + 56 mm
 - Breite Anbauregal + 0 mm
 - Regaltiefe = Bodentiefe + 26 mm

Sicherheitshinweise

- alle angegebenen Traglasten gelten für gleichmäßig verteilte Lasten je Fachboden
- wenn die Regalhöhe mehr als das Vierfache der Regaltiefe beträgt, sind die Regale gegen Umkippen zu sichern – z.B. durch Wandbefestigungen oder durch Bodenanker (siehe Seite 123)

Rahmenstütze

- aus Bandstahl kaltgewalztes T-Profil
- hochwertige Materialgüte (t = 1,2 mm)
- Oberfläche sendzimirverzinkt
- Trapezlochung im Rastermaß 25 mm
- Frontlochung für Mehrgeschoss-Stütze

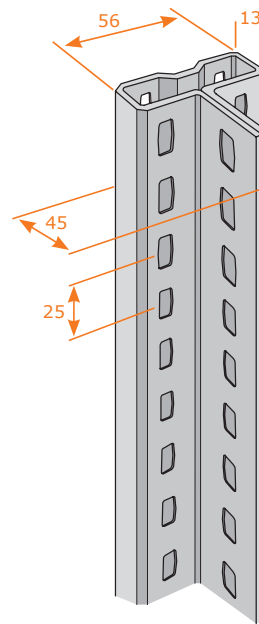

Alle Maßangaben in mm

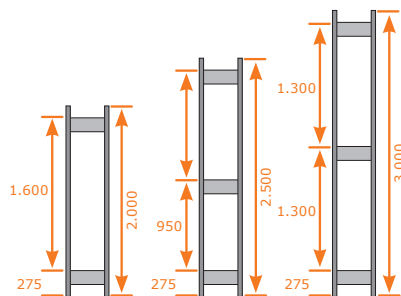

Alle Maßangaben in mm

Regalrahmen

- Aussteifung mit Tiefenriegel
- für Feldlasten bis 2.000 kg
- Tiefen 300 – 800 mm
- Stützenfuß aus Stahl oder als Kunststoffkappe
- mit Verbindungsklammer als Doppelregal nutzbar

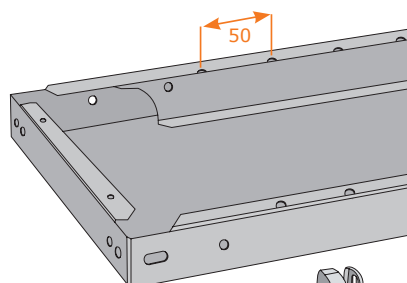

Alle Maßangaben in mm

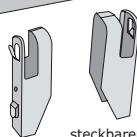

steckbarer Fachbodenträger

Stahlfachboden

- 3-fach-Kantung mit 40 mm Rohrkante
- für höchste Stabilität und Benutzersicherheit
- Oberfläche glanzverzinkt
- mit Systemlochung für steckbares Zubehör
- Fachlasten 150, 250 und 350 kg
- einfache Montage mit steckbarem Fachbodenträger

klicken.stecken.lagern.

Express 
[BERT]®
klicken.stecken.lagern.

Schneller und einfacher geht es nicht. Das Paketdienstfähige Fachbodenregal *Express BERT* kann als Grund- und Anbaufeld bestellt werden.

Nutzen Sie die vielen Vorteile

- per Paketdienst direkt zu Ihnen geliefert
- direkt verfügbar
- attraktiver Preis
- einfache Montage
- Regalrahmen fertig montiert
- vielfältig erweiterbar
- als Set verpackt
- als Grund- oder Anbaufelder verfügbar



5 Jahre Garantie



Montage unter 10 Minuten



in Industriequalität

per Paketdienst geliefert...

RÄDERREGAL

Räderregal verzinkt

Das ideale Steckregal in Industriequalität für die Lagerung von Rädern. Der integrierte Abdeckboden bietet weitere Abstellmöglichkeiten. Schnell bei Ihnen vor Ort.

FACHLAST 150 kg	FELDLAST 2.000 kg	RAHMEN FERTIG MONTIERT ✓
----------------------------------	------------------------------------	---------------------------------------

HÖHE 1.575 mm	BREITE* 1.342 mm	TIEFE 526 mm
--------------------------------	-----------------------------------	-------------------------------



* Lichtes Maß 1.230 mm

	Grundregal 
Tiefe	Breite 1.285 mm
526 mm	B3-53134-50

Alle empfohlenen Verkaufspreise entnehmen Sie unserer separaten Preisliste und gelten zzgl. Mehrwertsteuer. Die angegebene Traglasten gelten bei gleichmäßig verteilter Last.

INDUSTRIEREGAL

Steckregal verzinkt

Das ideale Grundfeld für Lager, Werkstatt und Betrieb in Industriequalität. Schnell bei Ihnen vor Ort.

FACHLAST 150 kg	FELDLAST 2.000 kg	RAHMEN FERTIG MONTIERT 
----------------------------------	------------------------------------	---

HÖHE **BREITE** **TIEFE**
1.800 mm **932 mm** **426 mm**

	Grundregal	Anbauregal
Tiefe	Breite 875 mm	Breite 875 mm
300 mm	B3-53118-30	B3-53119-30



... oder bei Ihren **REGALWERK-Vertriebspartnern** vor Ort

Höhe 2.000 mm, mit 4 Stahlfachböden 150 kg

Die praktischen Mitnahme-Sets

- Standard-Lagerregal
- Stecksystem, Oberfläche verzinkt
- Stahlfachboden mit 40 mm Rohrkante
- 4 Fachebenen, Fachlast 150 kg
- Regalaussteifung mit Kreuzdiagonalen
- Rahmen mit Tiefenriegel

	Grundregal	Anbauregal
Tiefe	Breite 875 mm	Breite 875 mm
300 mm	B3-53108-30	B3-53109-30
400 mm	B3-53108-40	B3-53109-40
500 mm	B3-53108-50	B3-53109-50
600 mm	B3-53108-60	B3-53109-60

Höhe 2.000 mm, mit 4 Stahlfachböden 150 kg

	Grundregal	Anbauregal
Tiefe	Breite 1.005 mm	Breite 1.005 mm
300 mm	B3-53110-30	B3-53111-30
400 mm	B3-53110-40	B3-53111-40
500 mm	B3-53110-50	B3-53111-50
600 mm	B3-53110-60	B3-53111-60

Fachbodenregale – einseitig bedienbar



Technische Merkmale

- Steckregal für Lager, Werkstatt und Betrieb
- Ausführung in verzinkter Oberfläche
- als Grund- und Anbaufelder beliebig erweiterbar
- Fachlasten 150, 250 und 350 kg
- Stahlfachböden mit 40 mm Rohrkante
- frei verstellbar im Rastermaß 25 mm
- Aussteifung mit Kreuzdiagonalen
- Rahmen mit Tiefenriegel
- Lieferung mit fertig montierten Rahmen

Optionen

- farbige Rahmen
- Rahmen mit Seitenwand Vollblech
- umfangreiches Systemzubehör



Kreuzdiagonale
als Feldaussteifung

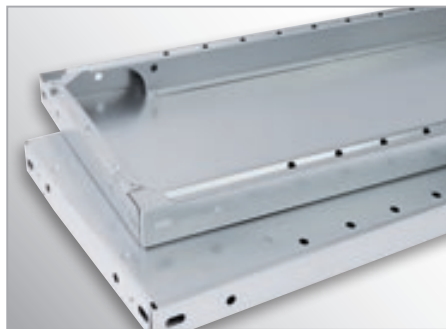

Stahlfachboden
mit Rohrkante für höchste Stabilität
und für optimale Benutzersicherheit
sowie Systemlochung im Raster
50 mm für steckbares Zubehör



Fachbodenregale 150 kg – Sets

Rahmen mit Tiefenriegel, Fachebene Stahlfachboden verzinkt,
Feldaussteifung mit Kreuzdiagonale

[SETS]



FACHLAST
150 kg

FELDLAST
2.000 kg

RAHMEN
FERTIG
MONTIERT ✓

Höhe 2.000 mm, mit 5 Stahlfachböden, 150 kg, Breite 1.005mm, Tiefe 400 mm

	Grundregal	+	Anbauregale	Breite	Art.-Nr.
Set 1				2.066 mm	B3-53510-40-S1
Set 2				3.071 mm	B3-53510-40-S2
Set 3				4.076 mm	B3-53510-40-S3
Set 4				5.081 mm	B3-53510-40-S4

Höhe 2.000 mm, mit 5 Stahlfachböden, 150 kg, Breite 1.005mm, Tiefe 500 mm

	Grundregal	+	Anbauregale	Breite	Art.-Nr.
Set 1				2.066 mm	B3-53510-50-S1
Set 2				3.071 mm	B3-53510-50-S2
Set 3				4.076 mm	B3-53510-50-S3
Set 4				5.081 mm	B3-53510-50-S4

Höhe 2.000 mm, mit 5 Stahlfachböden, 150 kg, Breite 1.005mm, Tiefe 600 mm

	Grundregal	+	Anbauregale	Breite	Art.-Nr.
Set 1				2.066 mm	B3-53510-60-S1
Set 2				3.071 mm	B3-53510-60-S2
Set 3				4.076 mm	B3-53510-60-S3
Set 4				5.081 mm	B3-53510-60-S4

Alle empfohlenen Verkaufspreise entnehmen Sie unserer separaten Preisliste und gelten zzgl. Mehrwertsteuer. Die angegebene Traglasten gelten bei gleichmäßig verteilter Last.

Fachbodenregale 150 kg

Rahmen mit Tiefenriegel, Fachebene Stahlfachboden verzinkt,
Feldaussteifung mit Kreuzdiagonale

FACHLAST
150 kg

FELDLAST
2.000 kg

RAHMEN ✓
FERTIG
MONTIERT



Auch als
Farbregal
Seite 30/73

Höhe 2.000 mm, mit 5 Stahlfachböden 150 kg

Tiefe	Grundregal				Anbauregal			
	Breite 875 mm	Breite 1.005 mm	Breite 1.285 mm		Breite 875 mm	Breite 1.005 mm	Breite 1.285 mm	
300 mm	B3-53508-30	B3-53510-30	B3-53512-30		B3-53509-30	B3-53511-30	B3-53513-30	
400 mm	B3-53508-40	B3-53510-40	B3-53512-40		B3-53509-40	B3-53511-40	B3-53513-40	
500 mm	B3-53508-50	B3-53510-50	B3-53512-50		B3-53509-50	B3-53511-50	B3-53513-50	
600 mm	B3-53508-60	B3-53510-60	B3-53512-60		B3-53509-60	B3-53511-60	B3-53513-60	
800 mm	B3-53508-80	B3-53510-80	B3-53512-80		B3-53509-80	B3-53511-80	B3-53513-80	

Höhe 2.500 mm, mit 6 Stahlfachböden 150 kg

Tiefe	Grundregal				Anbauregal			
	Breite 875 mm	Breite 1.005 mm	Breite 1.285 mm		Breite 875 mm	Breite 1.005 mm	Breite 1.285 mm	
300 mm	B3-53608-30	B3-53610-30	B3-53612-30		B3-53609-30	B3-53611-30	B3-53613-30	
400 mm	B3-53608-40	B3-53610-40	B3-53612-40		B3-53609-40	B3-53611-40	B3-53613-40	
500 mm	B3-53608-50	B3-53610-50	B3-53612-50		B3-53609-50	B3-53611-50	B3-53613-50	
600 mm	B3-53608-60	B3-53610-60	B3-53612-60		B3-53609-60	B3-53611-60	B3-53613-60	
800 mm	B3-53608-80	B3-53610-80	B3-53612-80		B3-53609-80	B3-53611-80	B3-53613-80	

Höhe 3.000 mm, mit 7 Stahlfachböden 150 kg

Tiefe	Grundregal				Anbauregal			
	Breite 875 mm	Breite 1.005 mm	Breite 1.285 mm		Breite 875 mm	Breite 1.005 mm	Breite 1.285 mm	
300 mm	B3-53708-30	B3-53710-30	B3-53712-30		B3-53709-30	B3-53711-30	B3-53713-30	
400 mm	B3-53708-40	B3-53710-40	B3-53712-40		B3-53709-40	B3-53711-40	B3-53713-40	
500 mm	B3-53708-50	B3-53710-50	B3-53712-50		B3-53709-50	B3-53711-50	B3-53713-50	
600 mm	B3-53708-60	B3-53710-60	B3-53712-60		B3-53709-60	B3-53711-60	B3-53713-60	
800 mm	B3-53708-80	B3-53710-80	B3-53712-80		B3-53709-80	B3-53711-80	B3-53713-80	

Zusatzebene (Stahlfachboden 150 kg) inkl. Fachbodenträger

Tiefe	Breite 875 mm	Breite 1.005 mm	Breite 1.285 mm
300 mm	B3-15083-K	B3-15103-K	B3-15123-K
400 mm	B3-15084-K	B3-15104-K	B3-15124-K
500 mm	B3-15085-K	B3-15105-K	B3-15125-K
600 mm	B3-15086-K	B3-15106-K	B3-15126-K
800 mm	B3-15088-K	B3-15108-K	B3-15128-K

Alle empfohlenen Verkaufspreise entnehmen Sie unserer separaten Preisliste und gelten zzgl. Mehrwertsteuer. Die angegebene Traglasten gelten bei gleichmäßig verteilter Last.

Fachbodenregale 250 kg

Rahmen mit Tiefenriegel, Fachebene Stahlfachboden verzinkt,
Feldaussteifung mit Kreuzdiagonale



FACHLAST
250 kg

FELDLAST
2.000 kg

RAHMEN ✓
FERTIG
MONTIERT



Auch als
Farbregal
Seite 31/74

Höhe 2.000 mm, mit 5 Stahlfachböden 250 kg

Tiefe	Grundregal				Anbauregal			
	Breite 875 mm	Breite 1.005 mm	Breite 1.285 mm		Breite 875 mm	Breite 1.005 mm	Breite 1.285 mm	
300 mm	B3-57108-30	B3-57110-30	B3-57112-30		B3-57109-30	B3-57111-30	B3-57113-30	
400 mm	B3-57108-40	B3-57110-40	B3-57112-40		B3-57109-40	B3-57111-40	B3-57113-40	
500 mm	B3-57108-50	B3-57110-50	B3-57112-50		B3-57109-50	B3-57111-50	B3-57113-50	
600 mm	B3-57108-60	B3-57110-60	B3-57112-60		B3-57109-60	B3-57111-60	B3-57113-60	
800 mm	B3-57108-80	B3-57110-80	B3-57112-80		B3-57109-80	B3-57111-80	B3-57113-80	

Höhe 2.500 mm, mit 6 Stahlfachböden 250 kg

Tiefe	Grundregal				Anbauregal			
	Breite 875 mm	Breite 1.005 mm	Breite 1.285 mm		Breite 875 mm	Breite 1.005 mm	Breite 1.285 mm	
300 mm	B3-57208-30	B3-57210-30	B3-57212-30		B3-57209-30	B3-57211-30	B3-57213-30	
400 mm	B3-57208-40	B3-57210-40	B3-57212-40		B3-57209-40	B3-57211-40	B3-57213-40	
500 mm	B3-57208-50	B3-57210-50	B3-57212-50		B3-57209-50	B3-57211-50	B3-57213-50	
600 mm	B3-57208-60	B3-57210-60	B3-57212-60		B3-57209-60	B3-57211-60	B3-57213-60	
800 mm	B3-57208-80	B3-57210-80	B3-57212-80		B3-57209-80	B3-57211-80	B3-57213-80	

Höhe 3.000 mm, mit 7 Stahlfachböden 250 kg

Tiefe	Grundregal				Anbauregal			
	Breite 875 mm	Breite 1.005 mm	Breite 1.285 mm		Breite 875 mm	Breite 1.005 mm	Breite 1.285 mm	
300 mm	B3-57308-30	B3-57310-30	B3-57312-30		B3-57309-30	B3-57311-30	B3-57313-30	
400 mm	B3-57308-40	B3-57310-40	B3-57312-40		B3-57309-40	B3-57311-40	B3-57313-40	
500 mm	B3-57308-50	B3-57310-50	B3-57312-50		B3-57309-50	B3-57311-50	B3-57313-50	
600 mm	B3-57308-60	B3-57310-60	B3-57312-60		B3-57309-60	B3-57311-60	B3-57313-60	
800 mm	B3-57308-80	B3-57310-80	B3-57312-80		B3-57309-80	B3-57311-80	B3-57313-80	

Zusatzebene (Stahlfachboden 250 kg) inkl. Fachbodenträger

Tiefe	Breite 875 mm	Breite 1.005 mm	Breite 1.285 mm
300 mm	B3-16083-K	B3-16103-K	B3-16123-K
400 mm	B3-16084-K	B3-16104-K	B3-16124-K
500 mm	B3-16085-K	B3-16105-K	B3-16125-K
600 mm	B3-16086-K	B3-16106-K	B3-16126-K
800 mm	B3-16088-K	B3-16108-K	B3-16128-K

Alle empfohlenen Verkaufspreise entnehmen Sie unserer separaten Preisliste und gelten zzgl. Mehrwertsteuer. Die angegebene Traglasten gelten bei gleichmäßig verteilter Last.

Fachbodenregale 350 kg

Rahmen mit Tiefenriegel, Fachebene Stahlfachboden verzinkt,
Feldaussteifung mit Kreuzdiagonale



FACHLAST
350 kg

FELDLAST
2.000 kg

RAHMEN
FERTIG
MONTIERT ✓



Auch als
Farbregal
Seite 75

Höhe 2.000 mm, mit 5 Stahlfachböden 350 kg

Tiefe	Grundregal				Anbauregal			
	Breite 875 mm	Breite 1.005 mm	Breite 1.285 mm		Breite 875 mm	Breite 1.005 mm	Breite 1.285 mm	
300 mm	B3-59108-30	B3-59110-30	B3-59112-30		B3-59109-30	B3-59111-30	B3-59113-30	
400 mm	B3-59108-40	B3-59110-40	B3-59112-40		B3-59109-40	B3-59111-40	B3-59113-40	
500 mm	B3-59108-50	B3-59110-50	B3-59112-50		B3-59109-50	B3-59111-50	B3-59113-50	
600 mm	B3-59108-60	B3-59110-60	B3-59112-60		B3-59109-60	B3-59111-60	B3-59113-60	

Höhe 2.500 mm, mit 6 Stahlfachböden 350 kg

Tiefe	Grundregal				Anbauregal			
	Breite 875 mm	Breite 1.005 mm	Breite 1.285 mm		Breite 875 mm	Breite 1.005 mm	Breite 1.285 mm	
300 mm	B3-59208-30	B3-59210-30	B3-59212-30		B3-59209-30	B3-59211-30	B3-59213-30	
400 mm	B3-59208-40	B3-59210-40	B3-59212-40		B3-59209-40	B3-59211-40	B3-59213-40	
500 mm	B3-59208-50	B3-59210-50	B3-59212-50		B3-59209-50	B3-59211-50	B3-59213-50	
600 mm	B3-59208-60	B3-59210-60	B3-59212-60		B3-59209-60	B3-59211-60	B3-59213-60	

Höhe 3.000 mm, mit 7 Stahlfachböden 350 kg

Tiefe	Grundregal				Anbauregal			
	Breite 875 mm	Breite 1.005 mm	Breite 1.285 mm		Breite 875 mm	Breite 1.005 mm	Breite 1.285 mm	
300 mm	B3-59308-30	B3-59310-30	B3-59312-30		B3-59309-30	B3-59311-30	B3-59313-30	
400 mm	B3-59308-40	B3-59310-40	B3-59312-40		B3-59309-40	B3-59311-40	B3-59313-40	
500 mm	B3-59308-50	B3-59310-50	B3-59312-50		B3-59309-50	B3-59311-50	B3-59313-50	
600 mm	B3-59308-60	B3-59310-60	B3-59312-60		B3-59309-60	B3-59311-60	B3-59313-60	

Zusatzebene (Stahlfachboden 350 kg) inkl. Fachbodenträger

Tiefe	Breite 875 mm	Breite 1.005 mm	Breite 1.285 mm
300 mm	B3-16383-K	B3-16403-K	B3-16423-K
400 mm	B3-16384-K	B3-16404-K	B3-16424-K
500 mm	B3-16385-K	B3-16405-K	B3-16425-K
600 mm	B3-16386-K	B3-16406-K	B3-16426-K

Fachbodenregale RAL 7035, 150 kg

Rahmen mit Tiefenriegel, Fachebene Stahlfachboden Lichtgrau RAL 7035, Felddaussteifung mit Kreuzdiagonale



FACHLAST
150 kg

FELDLAST
2.000 kg

RAHMEN
FERTIG
MONTIERT



Auch als
Farbregal
Seite 73

Höhe 2.000 mm, mit 5 Stahlfachböden 150 kg

Tiefe	Grundregal				Anbauregal			
	Breite 875 mm	Breite 1.005 mm	Breite 1.285 mm		Breite 875 mm	Breite 1.005 mm	Breite 1.285 mm	
300 mm	B3-53508-30-LG	B3-53510-30-LG	B3-53512-30-LG		B3-53509-30-LG	B3-53511-30-LG	B3-53513-30-LG	
400 mm	B3-53508-40-LG	B3-53510-40-LG	B3-53512-40-LG		B3-53509-40-LG	B3-53511-40-LG	B3-53513-40-LG	
500 mm	B3-53508-50-LG	B3-53510-50-LG	B3-53512-50-LG		B3-53509-50-LG	B3-53511-50-LG	B3-53513-50-LG	
600 mm	B3-53508-60-LG	B3-53510-60-LG	B3-53512-60-LG		B3-53509-60-LG	B3-53511-60-LG	B3-53513-60-LG	
800 mm	B3-53508-80-LG	B3-53510-80-LG	B3-53512-80-LG		B3-53509-80-LG	B3-53511-80-LG	B3-53513-80-LG	

Höhe 2.500 mm, mit 6 Stahlfachböden 150 kg

Tiefe	Grundregal				Anbauregal			
	Breite 875 mm	Breite 1.005 mm	Breite 1.285 mm		Breite 875 mm	Breite 1.005 mm	Breite 1.285 mm	
300 mm	B3-53608-30-LG	B3-53610-30-LG	B3-53612-30-LG		B3-53609-30-LG	B3-53611-30-LG	B3-53613-30-LG	
400 mm	B3-53608-40-LG	B3-53610-40-LG	B3-53612-40-LG		B3-53609-40-LG	B3-53611-40-LG	B3-53613-40-LG	
500 mm	B3-53608-50-LG	B3-53610-50-LG	B3-53612-50-LG		B3-53609-50-LG	B3-53611-50-LG	B3-53613-50-LG	
600 mm	B3-53608-60-LG	B3-53610-60-LG	B3-53612-60-LG		B3-53609-60-LG	B3-53611-60-LG	B3-53613-60-LG	
800 mm	B3-53608-80-LG	B3-53610-80-LG	B3-53612-80-LG		B3-53609-80-LG	B3-53611-80-LG	B3-53613-80-LG	

Höhe 3.000 mm, mit 7 Stahlfachböden 150 kg

Tiefe	Grundregal				Anbauregal			
	Breite 875 mm	Breite 1.005 mm	Breite 1.285 mm		Breite 875 mm	Breite 1.005 mm	Breite 1.285 mm	
300 mm	B3-53708-30-LG	B3-53710-30-LG	B3-53712-30-LG		B3-53709-30-LG	B3-53711-30-LG	B3-53713-30-LG	
400 mm	B3-53708-40-LG	B3-53710-40-LG	B3-53712-40-LG		B3-53709-40-LG	B3-53711-40-LG	B3-53713-40-LG	
500 mm	B3-53708-50-LG	B3-53710-50-LG	B3-53712-50-LG		B3-53709-50-LG	B3-53711-50-LG	B3-53713-50-LG	
600 mm	B3-53708-60-LG	B3-53710-60-LG	B3-53712-60-LG		B3-53709-60-LG	B3-53711-60-LG	B3-53713-60-LG	
800 mm	B3-53708-80-LG	B3-53710-80-LG	B3-53712-80-LG		B3-53709-80-LG	B3-53711-80-LG	B3-53713-80-LG	

Zusatzebene (Stahlfachboden 150 kg) inkl. Fachbodenträger

Tiefe	Breite 875 mm	Breite 1.005 mm	Breite 1.285 mm
300 mm	B3-15303-K	B3-15313-K	B3-15323-K
400 mm	B3-15304-K	B3-15314-K	B3-15324-K
500 mm	B3-15305-K	B3-15315-K	B3-15325-K
600 mm	B3-15306-K	B3-15316-K	B3-15326-K
800 mm	B3-15308-K	B3-15318-K	B3-15328-K

Alle empfohlenen Verkaufspreise entnehmen Sie unserer separaten Preisliste und gelten zzgl. Mehrwertsteuer. Die angegebene Traglasten gelten bei gleichmäßig verteilter Last.

Fachbodenregale RAL 7035, 250 kg



Rahmen mit Tiefenriegel, Fachebene Stahlfachboden Lichtgrau RAL 7035, Felddaussteifung mit Kreuzdiagonale

FACHLAST
250 kg

FELDLAST
2.000 kg

RAHMEN
FERTIG
MONTIERT



Auch als
Farbregal
Seite 74

Höhe 2.000 mm, mit 5 Stahlfachböden 250 kg

Tiefe	Grundregal			Anbauregal		
	Breite 875 mm	Breite 1.005 mm	Breite 1.285 mm	Breite 875 mm	Breite 1.005 mm	Breite 1.285 mm
300 mm	B3-57108-30-LG	B3-57110-30-LG	B3-57112-30-LG	B3-57109-30-LG	B3-57111-30-LG	B3-57113-30-LG
400 mm	B3-57108-40-LG	B3-57110-40-LG	B3-57112-40-LG	B3-57109-40-LG	B3-57111-40-LG	B3-57113-40-LG
500 mm	B3-57108-50-LG	B3-57110-50-LG	B3-57112-50-LG	B3-57109-50-LG	B3-57111-50-LG	B3-57113-50-LG
600 mm	B3-57108-60-LG	B3-57110-60-LG	B3-57112-60-LG	B3-57109-60-LG	B3-57111-60-LG	B3-57113-60-LG
800 mm	B3-57108-80-LG	B3-57110-80-LG	B3-57112-80-LG	B3-57109-80-LG	B3-57111-80-LG	B3-57113-80-LG

Höhe 2.500 mm, mit 6 Stahlfachböden 250 kg

Tiefe	Grundregal			Anbauregal		
	Breite 875 mm	Breite 1.005 mm	Breite 1.285 mm	Breite 875 mm	Breite 1.005 mm	Breite 1.285 mm
300 mm	B3-57208-30-LG	B3-57210-30-LG	B3-57212-30-LG	B3-57209-30-LG	B3-57211-30-LG	B3-57213-30-LG
400 mm	B3-57208-40-LG	B3-57210-40-LG	B3-57212-40-LG	B3-57209-40-LG	B3-57211-40-LG	B3-57213-40-LG
500 mm	B3-57208-50-LG	B3-57210-50-LG	B3-57212-50-LG	B3-57209-50-LG	B3-57211-50-LG	B3-57213-50-LG
600 mm	B3-57208-60-LG	B3-57210-60-LG	B3-57212-60-LG	B3-57209-60-LG	B3-57211-60-LG	B3-57213-60-LG
800 mm	B3-57208-80-LG	B3-57210-80-LG	B3-57212-80-LG	B3-57209-80-LG	B3-57211-80-LG	B3-57213-80-LG

Höhe 3.000 mm, mit 7 Stahlfachböden 250 kg

Tiefe	Grundregal			Anbauregal		
	Breite 875 mm	Breite 1.005 mm	Breite 1.285 mm	Breite 875 mm	Breite 1.005 mm	Breite 1.285 mm
300 mm	B3-57308-30-LG	B3-57310-30-LG	B3-57312-30-LG	B3-57309-30-LG	B3-57311-30-LG	B3-57313-30-LG
400 mm	B3-57308-40-LG	B3-57310-40-LG	B3-57312-40-LG	B3-57309-40-LG	B3-57311-40-LG	B3-57313-40-LG
500 mm	B3-57308-50-LG	B3-57310-50-LG	B3-57312-50-LG	B3-57309-50-LG	B3-57311-50-LG	B3-57313-50-LG
600 mm	B3-57308-60-LG	B3-57310-60-LG	B3-57312-60-LG	B3-57309-60-LG	B3-57311-60-LG	B3-57313-60-LG
800 mm	B3-57308-80-LG	B3-57310-80-LG	B3-57312-80-LG	B3-57309-80-LG	B3-57311-80-LG	B3-57313-80-LG

Zusatzebene (Stahlfachboden 250 kg) inkl. Fachbodenträger

Tiefe	Breite 875 mm	Breite 1.005 mm	Breite 1.285 mm
300 mm	B3-15603-K	B3-15613-K	B3-15623-K
400 mm	B3-15604-K	B3-15614-K	B3-15624-K
500 mm	B3-15605-K	B3-15615-K	B3-15625-K
600 mm	B3-15606-K	B3-15616-K	B3-15626-K
800 mm	B3-15608-K	B3-15618-K	B3-15628-K

Alle empfohlenen Verkaufspreise entnehmen Sie unserer separaten Preisliste und gelten zzgl. Mehrwertsteuer. Die angegebene Traglasten gelten bei gleichmäßig verteilter Last.

Fachbodenregal mit Seitenwand 150 kg

Rahmen mit Seitenwand (Vollblech verzinkt), Fachebene Stahlfachboden verzinkt, Felddaussteifung mit Kreuzdiagonale



FACHLAST
150 kg

FELDLAST
2.000 kg

RAHMEN
FERTIG
MONTIERT ✓

Höhe 2.000 mm, mit 5 Stahlfachböden 150 kg

Tiefe	Grundregal				Anbauregal			
	Breite 875 mm	Breite 1.005 mm	Breite 1.285 mm		Breite 875 mm	Breite 1.005 mm	Breite 1.285 mm	
300 mm	B3-54508-30	B3-54510-30	B3-54512-30		B3-54509-30	B3-54511-30	B3-54513-30	
400 mm	B3-54508-40	B3-54510-40	B3-54512-40		B3-54509-40	B3-54511-40	B3-54513-40	
500 mm	B3-54508-50	B3-54510-50	B3-54512-50		B3-54509-50	B3-54511-50	B3-54513-50	
600 mm	B3-54508-60	B3-54510-60	B3-54512-60		B3-54509-60	B3-54511-60	B3-54513-60	

Höhe 2.500 mm, mit 6 Stahlfachböden 150 kg

Tiefe	Grundregal				Anbauregal			
	Breite 875 mm	Breite 1.005 mm	Breite 1.285 mm		Breite 875 mm	Breite 1.005 mm	Breite 1.285 mm	
300 mm	B3-54608-30	B3-54610-30	B3-54612-30		B3-54609-30	B3-54611-30	B3-54613-30	
400 mm	B3-54608-40	B3-54610-40	B3-54612-40		B3-54609-40	B3-54611-40	B3-54613-40	
500 mm	B3-54608-50	B3-54610-50	B3-54612-50		B3-54609-50	B3-54611-50	B3-54613-50	
600 mm	B3-54608-60	B3-54610-60	B3-54612-60		B3-54609-60	B3-54611-60	B3-54613-60	

Höhe 3.000 mm, mit 7 Stahlfachböden 150 kg

Tiefe	Grundregal				Anbauregal			
	Breite 875 mm	Breite 1.005 mm	Breite 1.285 mm		Breite 875 mm	Breite 1.005 mm	Breite 1.285 mm	
300 mm	B3-54708-30	B3-54710-30	B3-54712-30		B3-54709-30	B3-54711-30	B3-54713-30	
400 mm	B3-54708-40	B3-54710-40	B3-54712-40		B3-54709-40	B3-54711-40	B3-54713-40	
500 mm	B3-54708-50	B3-54710-50	B3-54712-50		B3-54709-50	B3-54711-50	B3-54713-50	
600 mm	B3-54708-60	B3-54710-60	B3-54712-60		B3-54709-60	B3-54711-60	B3-54713-60	

Zusatzebene (Stahlfachboden 150 kg) inkl. Fachbodenträger

Tiefe	Breite 875 mm	Breite 1.005 mm	Breite 1.285 mm
300 mm	B3-15083-K	B3-15103-K	B3-15123-K
400 mm	B3-15084-K	B3-15104-K	B3-15124-K
500 mm	B3-15085-K	B3-15105-K	B3-15125-K
600 mm	B3-15086-K	B3-15106-K	B3-15126-K
800 mm	B3-15088-K	B3-15108-K	B3-15128-K

Alle empfohlenen Verkaufspreise entnehmen Sie unserer separaten Preisliste und gelten zzgl. Mehrwertsteuer. Die angegebene Traglasten gelten bei gleichmäßig verteilter Last.

Fachbodenregal mit Seitenwand 250 kg



Rahmen mit Seitenwand (Vollblech verzinkt), Fachebene Stahlfachboden verzinkt, Felddaussteifung mit Kreuzdiagonale



FACHLAST
250 kg

FELDLAST
2.000 kg

RAHMEN
FERTIG
MONTIERT ✓

Höhe 2.000 mm, mit 5 Stahlfachböden 250 kg

Tiefe	Grundregal			Anbauregal		
	Breite 875 mm	Breite 1.005 mm	Breite 1.285 mm	Breite 875 mm	Breite 1.005 mm	Breite 1.285 mm
300 mm	B3-58108-30	B3-58110-30	B3-58112-30	B3-58109-30	B3-58111-30	B3-58113-30
400 mm	B3-58108-40	B3-58110-40	B3-58112-40	B3-58109-40	B3-58111-40	B3-58113-40
500 mm	B3-58108-50	B3-58110-50	B3-58112-50	B3-58109-50	B3-58111-50	B3-58113-50
600 mm	B3-58108-60	B3-58110-60	B3-58112-60	B3-58109-60	B3-58111-60	B3-58113-60

Höhe 2.500 mm, mit 6 Stahlfachböden 250 kg

Tiefe	Grundregal			Anbauregal		
	Breite 875 mm	Breite 1.005 mm	Breite 1.285 mm	Breite 875 mm	Breite 1.005 mm	Breite 1.285 mm
300 mm	B3-58208-30	B3-58210-30	B3-58212-30	B3-58209-30	B3-58211-30	B3-58213-30
400 mm	B3-58208-40	B3-58210-40	B3-58212-40	B3-58209-40	B3-58211-40	B3-58213-40
500 mm	B3-58208-50	B3-58210-50	B3-58212-50	B3-58209-50	B3-58211-50	B3-58213-50
600 mm	B3-58208-60	B3-58210-60	B3-58212-60	B3-58209-60	B3-58211-60	B3-58213-60

Höhe 3.000 mm, mit 7 Stahlfachböden 250 kg

Tiefe	Grundregal			Anbauregal		
	Breite 875 mm	Breite 1.005 mm	Breite 1.285 mm	Breite 875 mm	Breite 1.005 mm	Breite 1.285 mm
300 mm	B3-58308-30	B3-58310-30	B3-58312-30	B3-58309-30	B3-58311-30	B3-58313-30
400 mm	B3-58308-40	B3-58310-40	B3-58312-40	B3-58309-40	B3-58311-40	B3-58313-40
500 mm	B3-58308-50	B3-58310-50	B3-58312-50	B3-58309-50	B3-58311-50	B3-58313-50
600 mm	B3-58308-60	B3-58310-60	B3-58312-60	B3-58309-60	B3-58311-60	B3-58313-60

Zusatzebene (Stahlfachboden 250 kg) inkl. Fachbodenträger

Tiefe	Breite 875 mm	Breite 1.005 mm	Breite 1.285 mm
300 mm	B3-16083-K	B3-16103-K	B3-16123-K
400 mm	B3-16084-K	B3-16104-K	B3-16124-K
500 mm	B3-16085-K	B3-16105-K	B3-16125-K
600 mm	B3-16086-K	B3-16106-K	B3-16126-K

Alle empfohlenen Verkaufspreise entnehmen Sie unserer separaten Preisliste und gelten zzgl. Mehrwertsteuer. Die angegebene Traglasten gelten bei gleichmäßig verteilter Last.

Produktübersicht

FACHBODENREGALE

Weitspannregale

Palettenregale

Kragarmregale

Stichwortverzeichnis

Fachbodenregal mit Seitenwand 350 kg

Rahmen mit Seitenwand (Vollblech verzinkt), Fachebene Stahlfachboden verzinkt
Feldaussteifung mit Kreuzdiagonale



FACHLAST
350 kg

FELDLAST
2.000 kg

RAHMEN
FERTIG
MONTIERT

Höhe 2.000 mm, mit 5 Stahlfachböden 350 kg

Tiefe	Grundregal				Anbauregal			
	Breite 875 mm	Breite 1.005 mm	Breite 1.285 mm		Breite 875 mm	Breite 1.005 mm	Breite 1.285 mm	
300 mm	B3-68108-30	B3-68110-30	B3-68112-30		B3-68109-30	B3-68111-30	B3-68113-30	
400 mm	B3-68108-40	B3-68110-40	B3-68112-40		B3-68109-40	B3-68111-40	B3-68113-40	
500 mm	B3-68108-50	B3-68110-50	B3-68112-50		B3-68109-50	B3-68111-50	B3-68113-50	
600 mm	B3-68108-60	B3-68110-60	B3-68112-60		B3-68109-60	B3-68111-60	B3-68113-60	

Höhe 2.500 mm, mit 6 Stahlfachböden 350 kg

Tiefe	Grundregal				Anbauregal			
	Breite 875 mm	Breite 1.005 mm	Breite 1.285 mm		Breite 875 mm	Breite 1.005 mm	Breite 1.285 mm	
300 mm	B3-68208-30	B3-68210-30	B3-68212-30		B3-68209-30	B3-68211-30	B3-68213-30	
400 mm	B3-68208-40	B3-68210-40	B3-68212-40		B3-68209-40	B3-68211-40	B3-68213-40	
500 mm	B3-68208-50	B3-68210-50	B3-68212-50		B3-68209-50	B3-68211-50	B3-68213-50	
600 mm	B3-68208-60	B3-68210-60	B3-68212-60		B3-68209-60	B3-68211-60	B3-68213-60	

Höhe 3.000 mm, mit 7 Stahlfachböden 350 kg

Tiefe	Grundregal				Anbauregal			
	Breite 875 mm	Breite 1.005 mm	Breite 1.285 mm		Breite 875 mm	Breite 1.005 mm	Breite 1.285 mm	
300 mm	B3-68308-30	B3-68310-30	B3-68312-30		B3-68309-30	B3-68311-30	B3-68313-30	
400 mm	B3-68308-40	B3-68310-40	B3-68312-40		B3-68309-40	B3-68311-40	B3-68313-40	
500 mm	B3-68308-50	B3-68310-50	B3-68312-50		B3-68309-50	B3-68311-50	B3-68313-50	
600 mm	B3-68308-60	B3-68310-60	B3-68312-60		B3-68309-60	B3-68311-60	B3-68313-60	

Zusatzebene (Stahlfachboden 350 kg) inkl. Fachbodenträger

Tiefe	Breite 875 mm	Breite 1.005 mm	Breite 1.285 mm
300 mm	B3-16383-K	B3-16403-K	B3-16423-K
400 mm	B3-16384-K	B3-16404-K	B3-16424-K
500 mm	B3-16385-K	B3-16405-K	B3-16425-K
600 mm	B3-16386-K	B3-16406-K	B3-16426-K

Alle empfohlenen Verkaufspreise entnehmen Sie unserer separaten Preisliste und gelten zzgl. Mehrwertsteuer. Die angegebene Traglasten gelten bei gleichmäßig verteilter Last.

Vorteile

Die Seitenwand in Vollblech-Ausführung erfüllt mehrere wichtige Funktionen:

- Rahmenaussteifung
- Schutz gegen Herausfallen
- Fachteilung zwischen den Regalfeldern
- Sichtblende
- Schutz gegen seitlichen Zugriff
- optische Aufwertung des Regalsystems
- Anbringen von Lagerkennzeichnungen

Lieferung standardmäßig in verzinkter Oberfläche; auf Wunsch auch in der individuellen Kunden-Farbe.

Weitere Alternativen sind:

- Seitenwand in Lochblech-Ausführung
- Seitenwand in Gitter-Ausführung

Details hierzu auf den Seiten 122, 123 und 128.



Fachbodenregal – beidseitig bedienbar

[beidseitig
bedienbar]



Technische Merkmale

- verzinkte Oberfläche
- als Grund- und Anbaufelder beliebig erweiterbar
- Fachlasten 150, 250 und 350 kg
- Stahlfachböden mit 40 mm Rohrkante
- frei verstellbar im Rastermaß 25 mm
- Aussteifung mit Längenriegeln
- Rahmen mit Tiefenriegel
- Lieferung mit fertig montierten Rahmen

Optionen

- farbige Rahmen
- Rahmen mit Seitenwand Vollblech
- umfangreiches Systemzubehör

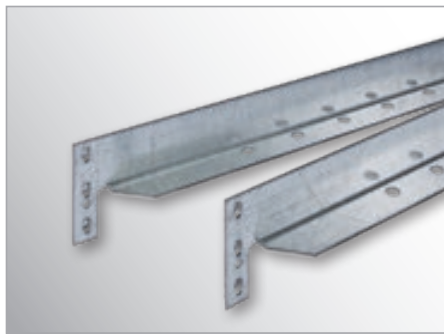

Längenriegel

als Felddaussteifung. Steckbar in Rahmenstütze, Kantenhöhe 40 mm, maßgenau für Stahlfachboden



Stahlfachboden

mit 40 mm Rohrkante für höchste Stabilität und für optimale Benutzer-sicherheit sowie Systemlochung im Raster 50 mm für steckbares Zubehör



Fachbodenregale 150 kg – Sets

Rahmen mit Tiefenriegel, Fachebene Stahlfachboden verzinkt
Feldaussteifung mit Längenriegel

[SETS]

FACHLAST
150 kg

FELDLAST
2.000 kg

RAHMEN
FERTIG
MONTIERT







[beidseitig
bedienbar]



Höhe 2.000 mm, mit 5 Stahlfachböden, 150 kg, Breite 1.005 mm, Tiefe 400 mm

	Grundregal	+	Anbauregale	Breite	Art.-Nr.
Set 1			1	2.066 mm	B3-70010-40-S1
Set 2			2	3.071 mm	B3-70010-40-S2
Set 3			3	4.076 mm	B3-70010-40-S3
Set 4			4	5.081 mm	B3-70010-40-S4

Höhe 2.000 mm, mit 5 Stahlfachböden, 150 kg, Breite 1.005 mm, Tiefe 500 mm

	Grundregal	+	Anbauregale	Breite	Art.-Nr.
Set 1			1	2.066 mm	B3-70010-50-S1
Set 2			2	3.071 mm	B3-70010-50-S2
Set 3			3	4.076 mm	B3-70010-50-S3
Set 4			4	5.081 mm	B3-70010-50-S4

Höhe 2.000 mm, mit 5 Stahlfachböden, 150 kg, Breite 1.005 mm, Tiefe 600 mm

	Grundregal	+	Anbauregale	Breite	Art.-Nr.
Set 1			1	2.066 mm	B3-70010-60-S1
Set 2			2	3.071 mm	B3-70010-60-S2
Set 3			3	4.076 mm	B3-70010-60-S3
Set 4			4	5.081 mm	B3-70010-60-S4

Alle empfohlenen Verkaufspreise entnehmen Sie unserer separaten Preisliste und gelten zzgl. Mehrwertsteuer. Die angegebene Traglasten gelten bei gleichmäßig verteilter Last.

Fachbodenregale 150 kg

Rahmen mit Tiefenriegel, Fachebene Stahlfachboden verzinkt
Feldaussteifung mit Längenriegel



FACHLAST
150 kg

FELDLAST
2.000 kg

RAHMEN
FERTIG
MONTIERT ✓

**[beidseitig
bedienbar]**

Höhe 2.000 mm, mit 5 Stahlfachböden 150 kg

Tiefe	Grundregal				Anbauregal			
	Breite 875 mm	Breite 1.005 mm	Breite 1.285 mm		Breite 875 mm	Breite 1.005 mm	Breite 1.285 mm	
300 mm	B3-70008-30	B3-70010-30	B3-70012-30		B3-70009-30	B3-70011-30	B3-70013-30	
400 mm	B3-70008-40	B3-70010-40	B3-70012-40		B3-70009-40	B3-70011-40	B3-70013-40	
500 mm	B3-70008-50	B3-70010-50	B3-70012-50		B3-70009-50	B3-70011-50	B3-70013-50	
600 mm	B3-70008-60	B3-70010-60	B3-70012-60		B3-70009-60	B3-70011-60	B3-70013-60	
800 mm	B3-70008-80	B3-70010-80	B3-70012-80		B3-70009-80	B3-70011-80	B3-70013-80	

Höhe 2.500 mm, mit 6 Stahlfachböden 150 kg

Tiefe	Grundregal				Anbauregal			
	Breite 875 mm	Breite 1.005 mm	Breite 1.285 mm		Breite 875 mm	Breite 1.005 mm	Breite 1.285 mm	
300 mm	B3-70108-30	B3-70110-30	B3-70112-30		B3-70109-30	B3-70111-30	B3-70113-30	
400 mm	B3-70108-40	B3-70110-40	B3-70112-40		B3-70109-40	B3-70111-40	B3-70113-40	
500 mm	B3-70108-50	B3-70110-50	B3-70112-50		B3-70109-50	B3-70111-50	B3-70113-50	
600 mm	B3-70108-60	B3-70110-60	B3-70112-60		B3-70109-60	B3-70111-60	B3-70113-60	
800 mm	B3-70108-80	B3-70110-80	B3-70112-80		B3-70109-80	B3-70111-80	B3-70113-80	

Höhe 3.000 mm, mit 7 Stahlfachböden 150 kg

Tiefe	Grundregal				Anbauregal			
	Breite 875 mm	Breite 1.005 mm	Breite 1.285 mm		Breite 875 mm	Breite 1.005 mm	Breite 1.285 mm	
300 mm	B3-70208-30	B3-70210-30	B3-70212-30		B3-70209-30	B3-70211-30	B3-70213-30	
400 mm	B3-70208-40	B3-70210-40	B3-70212-40		B3-70209-40	B3-70211-40	B3-70213-40	
500 mm	B3-70208-50	B3-70210-50	B3-70212-50		B3-70209-50	B3-70211-50	B3-70213-50	
600 mm	B3-70208-60	B3-70210-60	B3-70212-60		B3-70209-60	B3-70211-60	B3-70213-60	
800 mm	B3-70208-80	B3-70210-80	B3-70212-80		B3-70209-80	B3-70211-80	B3-70213-80	

Zusatzebene (Stahlfachboden 150 kg) inkl. Fachbodenträger

Tiefe	Breite 875 mm	Breite 1.005 mm	Breite 1.285 mm
300 mm	B3-15083-K	B3-15103-K	B3-15123-K
400 mm	B3-15084-K	B3-15104-K	B3-15124-K
500 mm	B3-15085-K	B3-15105-K	B3-15125-K
600 mm	B3-15086-K	B3-15106-K	B3-15126-K
800 mm	B3-15088-K	B3-15108-K	B3-15128-K

Alle empfohlenen Verkaufspreise entnehmen Sie unserer separaten Preisliste und gelten zzgl. Mehrwertsteuer. Die angegebene Traglasten gelten bei gleichmäßig verteilter Last.

Fachbodenregale 250 kg

Rahmen mit Tiefenriegel, Fachebene Stahlfachboden verzinkt
Feldaussteifung mit Längenriegel



FACHLAST
250 kg

FELDLAST
2.000 kg

RAHMEN
FERTIG
MONTIERT

**[beidseitig
bedienbar]**

Höhe 2.000 mm, mit 5 Stahlfachböden 250 kg

Tiefe	Grundregal				Anbauregal			
	Breite 875 mm	Breite 1.005 mm	Breite 1.285 mm		Breite 875 mm	Breite 1.005 mm	Breite 1.285 mm	
300 mm	B3-70308-30	B3-70310-30	B3-70312-30		B3-70309-30	B3-70311-30	B3-70313-30	
400 mm	B3-70308-40	B3-70310-40	B3-70312-40		B3-70309-40	B3-70311-40	B3-70313-40	
500 mm	B3-70308-50	B3-70310-50	B3-70312-50		B3-70309-50	B3-70311-50	B3-70313-50	
600 mm	B3-70308-60	B3-70310-60	B3-70312-60		B3-70309-60	B3-70311-60	B3-70313-60	
800 mm	B3-70308-80	B3-70310-80	B3-70312-80		B3-70309-80	B3-70311-80	B3-70313-80	

Höhe 2.500 mm, mit 6 Stahlfachböden 250 kg

Tiefe	Grundregal				Anbauregal			
	Breite 875 mm	Breite 1.005 mm	Breite 1.285 mm		Breite 875 mm	Breite 1.005 mm	Breite 1.285 mm	
300 mm	B3-70408-30	B3-70410-30	B3-70412-30		B3-70409-30	B3-70411-30		
400 mm	B3-70408-40	B3-70410-40	B3-70412-40		B3-70409-40	B3-70411-40	B3-70413-40	
500 mm	B3-70408-50	B3-70410-50	B3-70412-50		B3-70409-50	B3-70411-50	B3-70413-50	
600 mm	B3-70408-60	B3-70410-60	B3-70412-60		B3-70409-60	B3-70411-60	B3-70413-60	
800 mm	B3-70408-80	B3-70410-80	B3-70412-80		B3-70409-80	B3-70411-80	B3-70413-80	

Höhe 3.000 mm, mit 7 Stahlfachböden 250 kg

Tiefe	Grundregal				Anbauregal			
	Breite 875 mm	Breite 1.005 mm	Breite 1.285 mm		Breite 875 mm	Breite 1.005 mm	Breite 1.285 mm	
300 mm	B3-70508-30	B3-70510-30	B3-70512-30		B3-70509-30	B3-70511-30	B3-70513-30	
400 mm	B3-70508-40	B3-70510-40	B3-70512-40		B3-70509-40	B3-70511-40	B3-70513-40	
500 mm	B3-70508-50	B3-70510-50	B3-70512-50		B3-70509-50	B3-70511-50	B3-70513-50	
600 mm	B3-70508-60	B3-70510-60	B3-70512-60		B3-70509-60	B3-70511-60	B3-70513-60	
800 mm	B3-70508-80	B3-70510-80	B3-70512-80		B3-70509-80	B3-70511-80	B3-70513-80	

Zusatzebene (Stahlfachboden 250 kg) inkl. Fachbodenträger

Tiefe	Breite 875 mm	Breite 1.005 mm	Breite 1.285 mm
300 mm	B3-16083-K	B3-16103-K	B3-16123-K
400 mm	B3-16084-K	B3-16104-K	B3-16124-K
500 mm	B3-16085-K	B3-16105-K	B3-16125-K
600 mm	B3-16086-K	B3-16106-K	B3-16126-K
800 mm	B3-16088-K	B3-16108-K	B3-16128-K

Alle empfohlenen Verkaufspreise entnehmen Sie unserer separaten Preisliste und gelten zzgl. Mehrwertsteuer. Die angegebene Traglasten gelten bei gleichmäßig verteilter Last.

Fachbodenregale 350 kg

Rahmen mit Tiefenriegel, Fachebene Stahlfachboden verzinkt
Feldaussteifung mit Längenriegel



**[beidseitig
bedienbar]**

FACHLAST
350 kg

FELDLAST
2.000 kg

RAHMEN
FERTIG
MONTIERT ✓

Höhe 2.000 mm, mit 5 Stahlfachböden 350 kg

Tiefe	Grundregal				Anbauregal			
	Breite 875 mm	Breite 1.005 mm	Breite 1.285 mm		Breite 875 mm	Breite 1.005 mm	Breite 1.285 mm	
300 mm	B3-70608-30	B3-70610-30	B3-70612-30		B3-70609-30	B3-70611-30	B3-70613-30	
400 mm	B3-70608-40	B3-70610-40	B3-70612-40		B3-70609-40	B3-70611-40	B3-70613-40	
500 mm	B3-70608-50	B3-70610-50	B3-70612-50		B3-70609-50	B3-70611-50	B3-70613-50	
600 mm	B3-70608-60	B3-70610-60	B3-70612-60		B3-70609-60	B3-70611-60	B3-70613-60	

Höhe 2.500 mm, mit 6 Stahlfachböden 350 kg

Tiefe	Grundregal				Anbauregal			
	Breite 875 mm	Breite 1.005 mm	Breite 1.285 mm		Breite 875 mm	Breite 1.005 mm	Breite 1.285 mm	
300 mm	B3-70708-30	B3-70710-30	B3-70712-30		B3-70709-30	B3-70711-30	B3-70713-30	
400 mm	B3-70708-40	B3-70710-40	B3-70712-40		B3-70709-40	B3-70711-40	B3-70713-40	
500 mm	B3-70708-50	B3-70710-50	B3-70712-50		B3-70709-50	B3-70711-50	B3-70713-50	
600 mm	B3-70708-60	B3-70710-60	B3-70712-60		B3-70709-60	B3-70711-60	B3-70713-60	

Höhe 3.000 mm, mit 7 Stahlfachböden 350 kg

Tiefe	Grundregal				Anbauregal			
	Breite 875 mm	Breite 1.005 mm	Breite 1.285 mm		Breite 875 mm	Breite 1.005 mm	Breite 1.285 mm	
300 mm	B3-70808-30	B3-70810-30	B3-70812-30		B3-70809-30	B3-70811-30	B3-70813-30	
400 mm	B3-70808-40	B3-70810-40	B3-70812-40		B3-70809-40	B3-70811-40	B3-70813-40	
500 mm	B3-70808-50	B3-70810-50	B3-70812-50		B3-70809-50	B3-70811-50	B3-70813-50	
600 mm	B3-70808-60	B3-70810-60	B3-70812-60		B3-70809-60	B3-70811-60	B3-70813-60	

Zusatzebene (Stahlfachboden 350 kg) inkl. Fachbodenträger

Tiefe	Breite 875 mm	Breite 1.005 mm	Breite 1.285 mm
300 mm	B3-16383-K	B3-16403-K	B3-16423-K
400 mm	B3-16384-K	B3-16404-K	B3-16424-K
500 mm	B3-16385-K	B3-16405-K	B3-16425-K
600 mm	B3-16386-K	B3-16406-K	B3-16426-K

REGALWERK@WORK

Lagerregal BERT



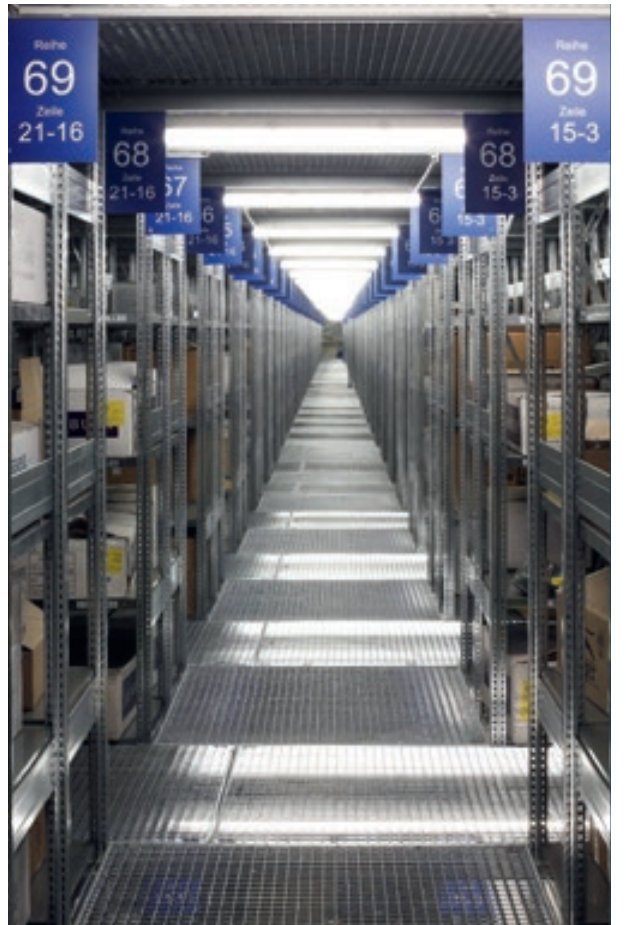

Produktübersicht

FACHBODENREGALE

Weitspannregale

Palettenregale

Kragarmregale

Stichwortverzeichnis

Großfachregale





Das **BERT-Großfachregal** bietet mit seinen Abmessungen und Eigenschaften ganz besondere Vorteile als Fachbodenregal. Als Fachebenen kommen Paneele (Stufenbalken und maßgenaue Einlegeböden Span 16 mm P4) zum Einsatz. Die Fachebenen sind im Rastermaß von 25 mm verstellbar.

Feldbreiten bis 1.695 mm garantieren eine wirtschaftlich effiziente Lagerlösung. Dieses innovative Regalsystem lässt sich mit wenigen Zubehörteilen für zusätzliche Anwendungen ideal ergänzen.

Systemvorteile

- hohe Wirtschaftlichkeit
- einfache und schnelle Montage
- umfangreiches System-Zubehör
- vielfältigste Einsatzmöglichkeiten
- keine zusätzlichen Aussteifungen
- doppelseitige Regalnutzung

**[beidseitig
bedienbar]**





Technische Merkmale

- Stecksystem, Rahmenstütze als T-Profil
- Oberfläche verzinkt oder pulverbeschichtet in RAL-Farben (siehe Seite 76)
- Rahmenaussteifung mit Tiefenriegel oder Seitenwänden
- Stufenbalken als Längstraverse und zur Regalaussteifung
- Fachebenen: Paneel mit Holz- oder Stahleinlagen
- Feldbreiten: 875, 1.005, 1.285 und 1.695 mm
- Regalhöhen: 2.000, 2.500 und 3.000 mm
- Tiefen: 300, 400, 500 und 600 mm
- Fachlasten: 250 oder 350 kg
- Feldlasten: 2.000 oder 2.500 kg

Planungshinweise

- alle genannten Feldbreiten sind Achsmaße
- Außenmaße
 - Breite Grundregal + 56 mm
 - Breite Anbauregal + 0 mm
 - Regaltiefe = Bodentiefe + 26 mm

Sicherheitshinweise

- alle angegebenen Traglasten gelten für gleichmäßig verteilte Lasten je Fachboden
- wenn die Regalhöhe mehr als das Vierfache der Regaltiefe beträgt, sind die Regale gegen Umkippen zu sichern – z.B. durch Wandbefestigungen oder durch Bodenanker (siehe Seite 123)

Stufenbalken

- kaltgewalztes Profil mit schubfester Verbindung
- verzinktes Stahlblech in hoher Materialgüte (t = 1,2 mm)
- Funktion als Auflageträger und als Längstraverse für Aussteifung
- spezielle Geometrie für optimale Reifen- und Räderlagerung
- drei Hakenlaschen für höchste Sicherheit und Stabilität
- einfach steckbar in Rahmenstütze
- Aushebesicherung mit Sicherungsstift
- frei verstellbar im Rastermaß 25 mm

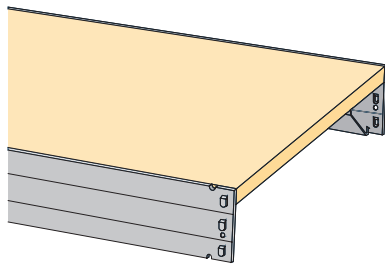
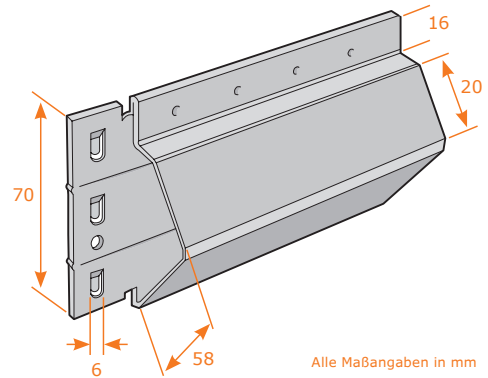

Fachebene Panel (Holzeinlage)

- Stufenbalken (Paar) als Auflageträger
- maßgenauer Einlegeboden Span 16 mm P4
- Fachlasten 250 und 350 kg
- einfache Steck-Montage
- Fachteiler und Buchstütze als steckbares Zubehör

Option Stahlpanel

- Fachebene mit Stahleinlage
- Oberfläche verzinkt
- Fachlast 100 kg

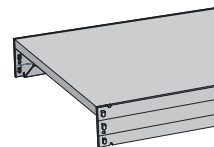

Feldbreiten

- 875, 1.005, 1.285 oder 1.695 mm (Achismaß)
- Feldbreitenmaße optimiert für Euronorm-Lagerkästen und Standard-Ordner
- maximale Raumausnutzung und hohe Wirtschaftlichkeit
- benutzerfreundlicher Zugriff auf Lagerware

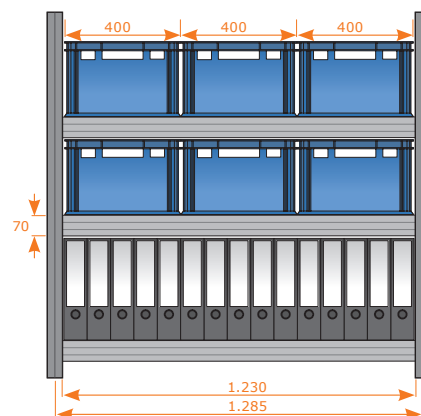

Großfachregal 250 kg

Rahmen mit Tiefenriegel, Fachebene Panel (Stufenbalken mit Einlegeboden Span 16 mm P4)



FACHLAST
250 kg

FELDLAST
2.000 kg

RAHMEN
FERTIG
MONTIERT



Auch als
Farbregal
Seite 76

**[beidseitig
bedienbar]**

Höhe 2.000 mm, mit 5 Ebenen Panel 250 kg

Tiefe	Grundregal		Anbauregal	
	Breite 1.285 mm	Breite 1.695 mm	Breite 1.285 mm	Breite 1.695 mm
300 mm	B3-50512-30	B3-50516-30	B3-50513-30	B3-50517-30
400 mm	B3-50512-40	B3-50516-40	B3-50513-40	B3-50517-40
500 mm	B3-50512-50	B3-50516-50	B3-50513-50	B3-50517-50
600 mm	B3-50512-60	B3-50516-60	B3-50513-60	B3-50517-60

Höhe 2.500 mm, mit 6 Ebenen Panel 250 kg

Tiefe	Grundregal		Anbauregal	
	Breite 1.285 mm	Breite 1.695 mm	Breite 1.285 mm	Breite 1.695 mm
300 mm	B3-50612-30	B3-50616-30	B3-50613-30	B3-50617-30
400 mm	B3-50612-40	B3-50616-40	B3-50613-40	B3-50617-40
500 mm	B3-50612-50	B3-50616-50	B3-50613-50	B3-50617-50
600 mm	B3-50612-60	B3-50616-60	B3-50613-60	B3-50617-60

Höhe 3.000 mm, mit 7 Ebenen Panel 250 kg

Tiefe	Grundregal		Anbauregal	
	Breite 1.285 mm	Breite 1.695 mm	Breite 1.285 mm	Breite 1.695 mm
300 mm	B3-50712-30	B3-50716-30	B3-50713-30	B3-50717-30
400 mm	B3-50712-40	B3-50716-40	B3-50713-40	B3-50717-40
500 mm	B3-50712-50	B3-50716-50	B3-50713-50	B3-50717-50
600 mm	B3-50712-60	B3-50716-60	B3-50713-60	B3-50717-60

Zusatzebene (Panel) inkl. Sicherungsstifte

Tiefe	Breite 1.285 mm	Breite 1.695 mm
300 mm	B3-28123-K	B3-28163-K
400 mm	B3-28124-K	B3-28164-K
500 mm	B3-28125-K	B3-28165-K
600 mm	B3-28126-K	B3-28166-K

Alle empfohlenen Verkaufspreise entnehmen Sie unserer separaten Preisliste und gelten zzgl. Mehrwertsteuer. Die angegebene Traglasten gelten bei gleichmäßig verteilter Last.

Für die optimale Ausnutzung des vorhandenen Raumes bietet das Großfachregal-System BERT zusätzliche Passfelder mit Feldbreiten von 875 mm und 1.005 mm an. Als Grund- oder Anbauregale können diese Passfelder für jede individuelle Lagerplanung eingesetzt werden.



**[beidseitig
bedienbar]**

Höhe 2.000 mm, mit 5 Ebenen Panel 250 kg

Tiefe	Grundregal		Anbauregal	
	Breite 875 mm	Breite 1.005 mm	Breite 875 mm	Breite 1.005 mm
300 mm	B3-50508-30	B3-50510-30	B3-50509-30	B3-50511-30
400 mm	B3-50508-40	B3-50510-40	B3-50509-40	B3-50511-40
500 mm	B3-50508-50	B3-50510-50	B3-50509-50	B3-50511-50
600 mm	B3-50508-60	B3-50510-60	B3-50509-60	B3-50511-60

Höhe 2.500 mm, mit 6 Ebenen Panel 250 kg

Tiefe	Grundregal		Anbauregal	
	Breite 875 mm	Breite 1.005 mm	Breite 875 mm	Breite 1.005 mm
300 mm	B3-50608-30	B3-50610-30	B3-50609-30	B3-50611-30
400 mm	B3-50608-40	B3-50610-40	B3-50609-40	B3-50611-40
500 mm	B3-50608-50	B3-50610-50	B3-50609-50	B3-50611-50
600 mm	B3-50608-60	B3-50610-60	B3-50609-60	B3-50611-60

Höhe 3.000 mm, mit 7 Ebenen Panel 250 kg

Tiefe	Grundregal		Anbauregal	
	Breite 875 mm	Breite 1.005 mm	Breite 875 mm	Breite 1.005 mm
300 mm	B3-50708-30	B3-50710-30	B3-50709-30	B3-50711-30
400 mm	B3-50708-40	B3-50710-40	B3-50709-40	B3-50711-40
500 mm	B3-50708-50	B3-50710-50	B3-50709-50	B3-50711-50
600 mm	B3-50708-60	B3-50710-60	B3-50709-60	B3-50711-60

Zusatzebene (Panel) inkl. Sicherungsstifte

Tiefe	Breite 875 mm	Breite 1.005 mm
300 mm	B3-28083-K	B3-28103-K
400 mm	B3-28084-K	B3-28104-K
500 mm	B3-28085-K	B3-28105-K
600 mm	B3-28086-K	B3-28106-K

Großfachregal 350 kg

Rahmen mit Tiefenriegel, Fachebene Paneel
(Stufenbalken mit Einlegeboden Span 16 mm P4)

[SETS]

FACHLAST
350 kg





FELDLAST
2.500 kg

RAHMEN ✓
FERTIG
MONTIERT



**[beidseitig
bedienbar]**

Höhe 2.000 mm, mit 5 Ebenen Paneel, 350 kg, Breite 1.695 mm, Tiefe 600 mm

	Grundregal + Anbauregale	Breite	Art.-Nr.
Set 1 	1 + 1	3.446 mm	B3-60516-60-S1
Set 2 	1 + 2	5.141 mm	B3-60516-60-S2
Set 3 	1 + 3	6.836 mm	B3-60516-60-S3
Set 4 	1 + 4	8.531 mm	B3-60516-60-S4

REGALWERK-Shop – www.shop.regalwerk.de

- Das komplette REGALWERK-Sortiment online kaufbar
- Immer aktuelle Preise zu allen Produkten
- Hinterlegung händlerspezifischer Konditionen möglich
- Exklusiv für unsere Händler

REGALWERK-Konfigurator – www.shop.regalwerk.de

- Profiplanung leichtgemacht
- Für Fachbodenregal BERT und Palettenregal ARTUS
- Konfigurationen direkt über den REGALWERK-Shop bestellbar



Jetzt entdecken!
www.shop.regalwerk.de



Großfachregal 350 kg

Rahmen mit Tiefenriegel, Fachebene Paneel
(Stufenbalken mit Einlegeboden Span 16 mm P4)

FACHLAST
350 kg

FELDLAST
2.500 kg

RAHMEN ✓
FERTIG
MONTIERT



**[beidseitig
bedienbar]**

Höhe 2.000 mm, mit 5 Ebenen Paneel 350 kg

Tiefe	Grundregal		Anbauregal	
	Breite 1.285 mm	Breite 1.695 mm	Breite 1.285 mm	Breite 1.695 mm
300 mm	B3-60512-30	B3-60516-30	B3-60513-30	B3-60517-30
400 mm	B3-60512-40	B3-60516-40	B3-60513-40	B3-60517-40
500 mm	B3-60512-50	B3-60516-50	B3-60513-50	B3-60517-50
600 mm	B3-60512-60	B3-60516-60	B3-60513-60	B3-60517-60

Höhe 2.500 mm, mit 6 Ebenen Paneel 350 kg

Tiefe	Grundregal		Anbauregal	
	Breite 1.285 mm	Breite 1.695 mm	Breite 1.285 mm	Breite 1.695 mm
300 mm	B3-60612-30	B3-60616-30	B3-60613-30	B3-60617-30
400 mm	B3-60612-40	B3-60616-40	B3-60613-40	B3-60617-40
500 mm	B3-60612-50	B3-60616-50	B3-60613-50	B3-60617-50
600 mm	B3-60612-60	B3-60616-60	B3-60613-60	B3-60617-60

Höhe 3.000 mm, mit 7 Ebenen Paneel 350 kg

Tiefe	Grundregal		Anbauregal	
	Breite 1.285 mm	Breite 1.695 mm	Breite 1.285 mm	Breite 1.695 mm
300 mm	B3-60712-30	B3-60716-30	B3-60713-30	B3-60717-30
400 mm	B3-60712-40	B3-60716-40	B3-60713-40	B3-60717-40
500 mm	B3-60712-50	B3-60716-50	B3-60713-50	B3-60717-50
600 mm	B3-60712-60	B3-60716-60	B3-60713-60	B3-60717-60

Zusatzebene (Paneel) inkl. Sicherungsstifte

Tiefe	Breite 1.285 mm	Breite 1.695 mm
300 mm	B3-28123-K	B3-28163-K
400 mm	B3-28124-K	B3-28164-K
500 mm	B3-28125-K	B3-28165-K
600 mm	B3-28126-K	B3-28166-K

Passfelder

Für die optimale Ausnutzung des vorhandenen Raumes bietet das Großfachregal-System BERT zusätzliche Passfelder mit Feldbreiten von 875 mm und 1.005 mm an. Als Grund- oder Anbauregale können diese Passfelder für jede individuelle Lagerplanung eingesetzt werden.



**[beidseitig
bedienbar]**

Höhe 2.000 mm, mit 5 Ebenen Paneel 350 kg

Tiefe	Grundregal		Anbauregal	
	Breite 875 mm	Breite 1.005 mm	Breite 875 mm	Breite 1.005 mm
300 mm	B3-60508-30	B3-60510-30	B3-60509-30	B3-60511-30
400 mm	B3-60508-40	B3-60510-40	B3-60509-40	B3-60511-40
500 mm	B3-60508-50	B3-60510-50	B3-60509-50	B3-60511-50
600 mm	B3-60508-60	B3-60510-60	B3-60509-60	B3-60511-60

Höhe 2.500 mm, mit 6 Ebenen Paneel 350 kg

Tiefe	Grundregal		Anbauregal	
	Breite 875 mm	Breite 1.005 mm	Breite 875 mm	Breite 1.005 mm
300 mm	B3-60608-30	B3-60610-30	B3-60609-30	B3-60611-30
400 mm	B3-60608-40	B3-60610-40	B3-60609-40	B3-60611-40
500 mm	B3-60608-50	B3-60610-50	B3-60609-50	B3-60611-50
600 mm	B3-60608-60	B3-60610-60	B3-60609-60	B3-60611-60

Höhe 3.000 mm, mit 7 Ebenen Paneel 350 kg

Tiefe	Grundregal		Anbauregal	
	Breite 875 mm	Breite 1.005 mm	Breite 875 mm	Breite 1.005 mm
300 mm	B3-60708-30	B3-60710-30	B3-60709-30	B3-60711-30
400 mm	B3-60708-40	B3-60710-40	B3-60709-40	B3-60711-40
500 mm	B3-60708-50	B3-60710-50	B3-60709-50	B3-60711-50
600 mm	B3-60708-60	B3-60710-60	B3-60709-60	B3-60711-60

Zusatzebene (Paneel) inkl. Sicherungsstifte

Tiefe	Breite 875 mm	Breite 1.005 mm
300 mm	B3-28083-K	B3-28103-K
400 mm	B3-28084-K	B3-28104-K
500 mm	B3-28085-K	B3-28105-K
600 mm	B3-28086-K	B3-28106-K

Alle empfohlenen Verkaufspreise entnehmen Sie unserer separaten Preisliste und gelten zzgl. Mehrwertsteuer. Die angegebene Traglasten gelten bei gleichmäßig verteilter Last.

Großfachregale



Produktübersicht

FACHBODENREGALE

Weitspannregale

Palettenregale

Kragarmregale

Stichwortverzeichnis

Büro- und Archivregale





Die Systemmaße und die Feldbreiten der **Büro- und Archivregale** erlauben eine optimale Einlagerung von Standard-Ordnern ohne Platzverluste. Mit der Regaltiefe von 600 mm ist eine doppelseitige Nutzung möglich. Unterschiedliches Systemzubehör wie Fachteiler, Mittelanschlüge oder Rückanschlüge erhöht die Funktionalität der BERT-Regale im Büro und Archiv. Die Büroregale werden in verzinkter Ausführung und in Lichtgrau RAL 7035 als Standard angeboten.

Systemvorteile

- preiswertes Standardregal
- einfache Montage
- Vielfalt an Abmessungen
- große Variabilität
- gute Leistungsmerkmale



Büroregale BERT



Technische Merkmale

- Stecksystem, Rahmenstütze als T-Profil
- Rahmenaussteifung mit Tiefenriegel oder Seitenwänden
- Regalaussteifungen
 - Regaltiefe 300 mm mit Kreuzdiagonalen
 - Regaltiefe 600 mm mit Längenriegel für doppelseitige Regalnutzung
- Fachebenen: Stahlfachboden, höhenverstellbar im Rastermaß 25 mm
- Oberfläche verzinkt oder Pulverbeschichtung in RAL 7035
- Feldbreiten: 875, 1.005 und 1.285 mm
- Regalhöhen: 2.000 oder 2.325 mm
- Tiefen: 300 oder 600 mm
- Fachlasten: 80 oder 150 kg
- Feldlasten: 1.500 oder 2.000 kg

Planungshinweise

- alle genannten Feldbreiten sind Achsmaße
- Außenmaße
 - Breite Grundregal + 56 mm
 - Breite Anbauregal + 0 mm
 - Regaltiefe = Bodentiefe + 26 mm

Sicherheitshinweise

- alle angegebenen Traglasten gelten für gleichmäßig verteilte Lasten je Fachboden
- wenn die Regalhöhe mehr als das Vierfache der Regaltiefe beträgt, sind die Regale gegen Umkippen zu sichern – z.B. durch Wandbefestigungen oder durch Bodenanker (siehe Seite 123)

Stützenprofil

- aus Bandstahl kaltgewalztes T-Profil
- hochwertige Materialgüte (t = 1,2 mm)
- Oberfläche verzinkt oder pulverbeschichtet RAL 7035
- Trapezlochung im Rastermaß 25 mm
- geschlossene Front

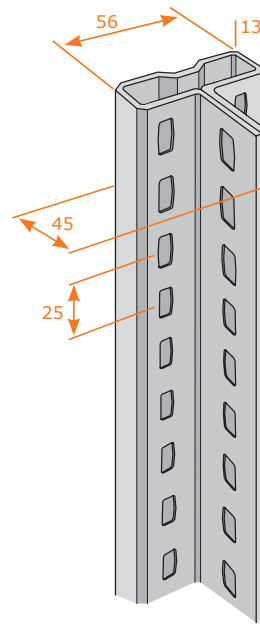

Alle Maßangaben in mm

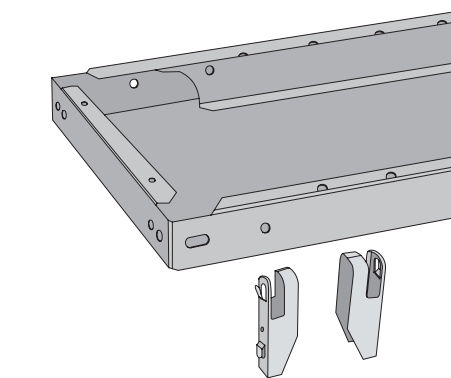

Stahlfachboden

- 3-fach-Kantung mit 40 mm Rohrkante
- mit Systemlochung für steckbares Zubehör
- höchste Stabilität und Benutzersicherheit
- Oberfläche verzinkt oder in Lichtgrau RAL 7035
- als Option auch mit 25 mm Rohrkante (nur verzinkt)
- Fachlasten 80 oder 150 kg
- einfache Montage mit steckbarem Fachbodenträger

Ordnerkapazitäten für Ordner-, Büro- und Archivregale

Regalhöhe	Höhe (inkl. oberste Ordner Ebene)	Fachböden je Regalfeld	Ordner Ebenen je Regalfeld	Feldbreiten				Regaltyp	Katalogseite
				875 mm	1.005 mm	1.285 mm	1.695 mm		
2.000 mm	2.000 mm	5	5	50	60	75	-	Ordnerregal	63
2.000 mm	2.000 mm	6	5	50	60	75	-	Ordnerregal/Büroregal	63/65
2.000 mm	2.130 mm	6	6	60	72	90	-	Ordnerregal	63
2.075 mm	2.075 mm	6	5	50	60	75	100	Archivregal	69
2.325 mm	2.325 mm	6	6	60	72	90	-	Ordnerregal	63
2.325 mm	2.325 mm	7	6	60	72	90	-	Büroregal	65
2.325 mm	2.480 mm	7	7	70	84	120	-	Ordnerregal	63
2.500 mm	2.500 mm	7	6	60	72	90	120	Archivregal	69

Ordnerregal für Standard-Ordner

Rahmen mit Tiefenriegel, Fachebene Stahlfachboden verzinkt mit 25 mm Rohrkante

FACHLAST
80 kg

FELDLAST
1.500 kg

RAHMEN
FERTIG
MONTIERT



Dieses Ordnerregal bietet den **preiswerten** Einstieg in die Lagerung von Standard-Ordnern bei geringer Fachlast **ohne Platzverlust**. Durch die modulare Erweiterbarkeit wächst dieses Regal mit Ihrem Bedarf jederzeit mit.

Produktvorteile

- platzsparende Ordnung im Büro
- übersichtliche Ablage von Ordnern
- erweiterbar durch Grund- und Anbaufelder
- einfachste Montage
- Vielfalt an Regalkonfigurationen



Planungsangaben

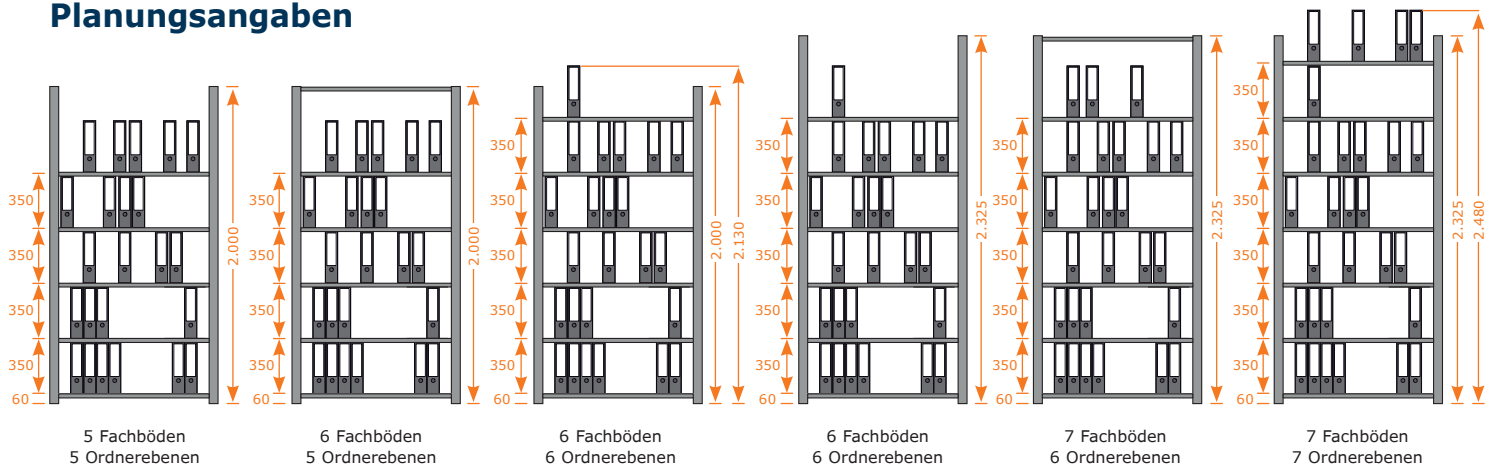

Alle Maßangaben in mm

Regalhöhen 2.000 mm

Höhe 2.000 mm, mit 5 Stahlfachböden/5 Ordnererebenen

Tiefe	Grundregal			Anbauregal		
	Breite 875 mm	Breite 1.005 mm	Breite 1.285 mm	Breite 875 mm	Breite 1.005 mm	Breite 1.285 mm
300 mm	B3-34108-30	B3-34110-30	B3-34112-30	B3-34109-30	B3-34111-30	B3-34113-30
600 mm	B3-34108-60	B3-34110-60	B3-34112-60	B3-34109-60	B3-34111-60	B3-34113-60

Regal ohne Abschlussboden

Höhe 2.000 mm, mit 6 Stahlfachböden/5 Ordnererebenen

Tiefe	Grundregal			Anbauregal		
	Breite 875 mm	Breite 1.005 mm	Breite 1.285 mm	Breite 875 mm	Breite 1.005 mm	Breite 1.285 mm
300 mm	B3-35108-30	B3-35110-30	B3-35112-30	B3-35109-30	B3-35111-30	B3-35113-30
600 mm	B3-35108-60	B3-35110-60	B3-35112-60	B3-35109-60	B3-35111-60	B3-35113-60

Regal mit Abschlussboden

Höhe 2.000 mm, mit 6 Stahlfachböden/6 Ordnererebenen

Tiefe	Grundregal			Anbauregal		
	Breite 875 mm	Breite 1.005 mm	Breite 1.285 mm	Breite 875 mm	Breite 1.005 mm	Breite 1.285 mm
300 mm	B3-36108-30	B3-36110-30	B3-36112-30	B3-36109-30	B3-36111-30	B3-36113-30
600 mm	B3-36108-60	B3-36110-60	B3-36112-60	B3-36109-60	B3-36111-60	B3-36113-60

Regal ohne Abschlussboden

Regalhöhen 2.325 mm

Höhe 2.325 mm, mit 6 Stahlfachböden/6 Ordnererebenen

Tiefe	Grundregal			Anbauregal		
	Breite 875 mm	Breite 1.005 mm	Breite 1.285 mm	Breite 875 mm	Breite 1.005 mm	Breite 1.285 mm
300 mm	B3-34308-30	B3-34310-30	B3-34312-30	B3-34309-30	B3-34311-30	B3-34313-30
600 mm	B3-34308-60	B3-34310-60	B3-34312-60	B3-34309-60	B3-34311-60	B3-34313-60

Regal ohne Abschlussboden

Höhe 2.325 mm, mit 7 Stahlfachböden/6 Ordnererebenen

Tiefe	Grundregal			Anbauregal		
	Breite 875 mm	Breite 1.005 mm	Breite 1.285 mm	Breite 875 mm	Breite 1.005 mm	Breite 1.285 mm
300 mm	B3-35308-30	B3-35310-30	B3-35312-30	B3-35309-30	B3-35311-30	B3-35313-30
600 mm	B3-35308-60	B3-35310-60	B3-35312-60	B3-35309-60	B3-35311-60	B3-35313-60

Regal mit Abschlussboden

Höhe 2.325 mm, mit 7 Stahlfachböden/7 Ordnererebenen

Tiefe	Grundregal			Anbauregal		
	Breite 875 mm	Breite 1.005 mm	Breite 1.285 mm	Breite 875 mm	Breite 1.005 mm	Breite 1.285 mm
300 mm	B3-36308-30	B3-36310-30	B3-36312-30	B3-36309-30	B3-36311-30	B3-36313-30
600 mm	B3-36308-60	B3-36310-60	B3-36312-60	B3-36309-60	B3-36311-60	B3-36313-60

Regal ohne Abschlussboden

Büroregal verzinkt

Fachebene Stahlfachboden verzinkt mit 40 mm Rohrkante

FACHLAST
150 kg

FELDLAST
2.000 kg

RAHMEN
FERTIG
MONTIERT



Dieses Büroregal bietet die ideale Lösung für die Lagerung von Ordnern, Katalogen und Büromaterial bei **Fachlasten bis 150 kg**. Durch den Stahlfachboden mit **40 mm Rohrkante** ist höchste Benutzersicherheit gewährleistet.

Produktvorteile

- übersichtliche Ablage von Ordnern und Katalogen
- einfacher Aufbau durch steckbare Komponenten
- Zubehör für spezielle Anforderungen
- erweiterbar durch Grund- und Anbaufelder
- weitere Fachebenen für individuelle Einteilung



Planungsangaben

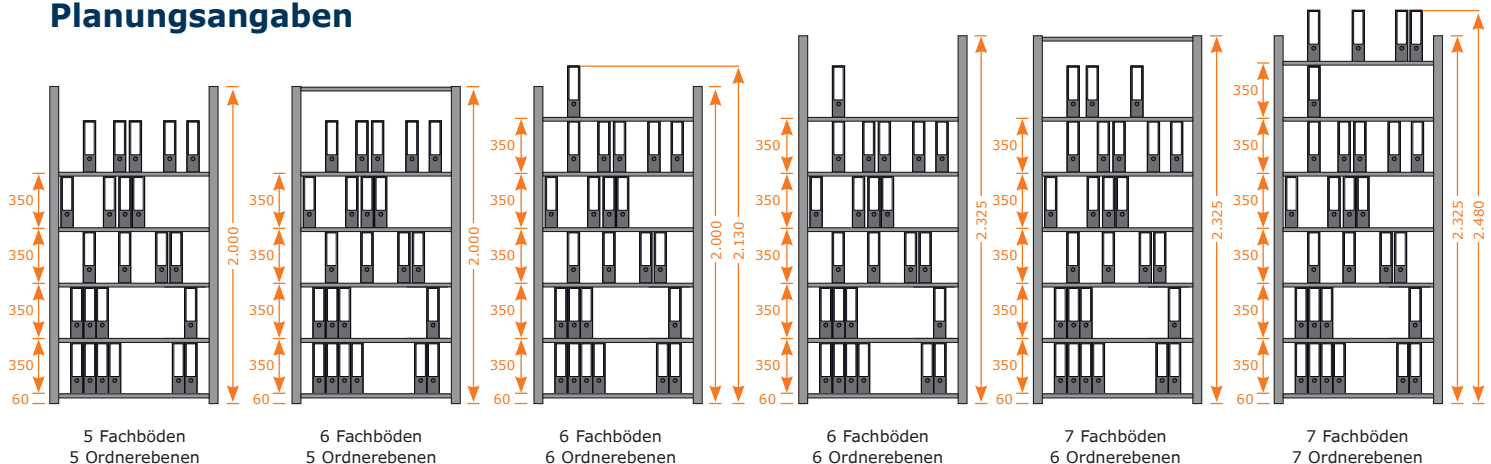

Alle Maßangaben in mm

Rahmen mit Tiefenriegel

Höhe 2.000 mm, mit 6 Stahlfachböden/5 Ordnererebenen

Tiefe	Grundregal				Anbauregal			
	Breite 875 mm	Breite 1.005 mm	Breite 1.285 mm		Breite 875 mm	Breite 1.005 mm	Breite 1.285 mm	
300 mm	B3-55108-30	B3-55110-30	B3-55112-30		B3-55109-30	B3-55111-30	B3-55113-30	
600 mm	B3-55108-60	B3-55110-60	B3-55112-60		B3-55109-60	B3-55111-60	B3-55113-60	

Höhe 2.325 mm, mit 7 Stahlfachböden/6 Ordnererebenen

Tiefe	Grundregal				Anbauregal			
	Breite 875 mm	Breite 1.005 mm	Breite 1.285 mm		Breite 875 mm	Breite 1.005 mm	Breite 1.285 mm	
300 mm	B3-55208-30	B3-55210-30	B3-55212-30		B3-55209-30	B3-55211-30	B3-55213-30	
600 mm	B3-55208-60	B3-55210-60	B3-55212-60		B3-55209-60	B3-55211-60	B3-55213-60	

Rahmen mit Seitenwand Vollblech

Höhe 2.000 mm, mit 6 Stahlfachböden/5 Ordnererebenen

Tiefe	Grundregal				Anbauregal			
	Breite 875 mm	Breite 1.005 mm	Breite 1.285 mm		Breite 875 mm	Breite 1.005 mm	Breite 1.285 mm	
300 mm	B3-55508-30	B3-55510-30	B3-55512-30		B3-55509-30	B3-55511-30	B3-55513-30	
600 mm	B3-55508-60	B3-55510-60	B3-55512-60		B3-55509-60	B3-55511-60	B3-55513-60	

Höhe 2.325 mm, mit 7 Stahlfachböden/6 Ordnererebenen

Tiefe	Grundregal				Anbauregal			
	Breite 875 mm	Breite 1.005 mm	Breite 1.285 mm		Breite 875 mm	Breite 1.005 mm	Breite 1.285 mm	
300 mm	B3-55608-30	B3-55610-30	B3-55612-30		B3-55609-30	B3-55611-30	B3-55613-30	
600 mm	B3-55608-60	B3-55610-60	B3-55612-60		B3-55609-60	B3-55611-60	B3-55613-60	

Zubehör (verzinkte Ausführung)



Stecktrennwände (Fachteiler),

verzinkt, inkl. 4 Führungsstifte

Tiefe	Höhe	Art.-Nr.
300 mm	210 mm	B3-30932-K
	310 mm	B3-30933-K
	410 mm	B3-30934-K
	460 mm	B3-30935-K
600 mm	210 mm	B3-30962-K
	310 mm	B3-30963-K
	410 mm	B3-30964-K
	460 mm	B3-30965-K



Mittelanschlag, verzinkt

Breite	Art.-Nr.
870 mm	B3-31001-K
1.000 mm	B3-31002-K
1.280 mm	B3-31003-K



Hinterer Anschlag, verzinkt

Breite	Art.-Nr.
870 mm	B3-30296-E
1.000 mm	B3-30297-E
1.280 mm	B3-30298-E



Fachteiler frei verstellbar,

auch als Buchstütze verwendbar

Tiefe	Höhe	Art.-Nr.
300 mm	200 mm	B3-30399-E
600 mm	200 mm	B3-30410-E

Zusätzliche Fachebenen Stahlfachboden verzinkt (siehe Seite 125) bestellbar.

Büroregal Lichtgrau RAL 7035

Fachebene Stahlfachboden Lichtgrau RAL 7035, mit 40 mm Rohrkante

FACHLAST
150 kg

FELDLAST
2.000 kg

RAHMEN
FERTIG
MONTIERT



Dieses Büroregal mit **Fachlasten bis 150 kg** und Stahlfachböden mit **40 mm Rohrkante** bietet ein Höchstmaß an Anwendernutzen. Diese Variante mit Pulverbeschichtung RAL 7035 erlaubt den repräsentativen Einsatz im modernen Büroumfeld.

Produktvorteile

- ansprechendes Design
- optional Seitenwand als Herabfallschutz
- einfacher Aufbau durch vormontierte Rahmen
- Zubehör für spezielle Anforderungen
- erweiterbar durch Grund- und Anbaufelder
- weitere Fachebenen für individuelle Einteilung



Planungsangaben

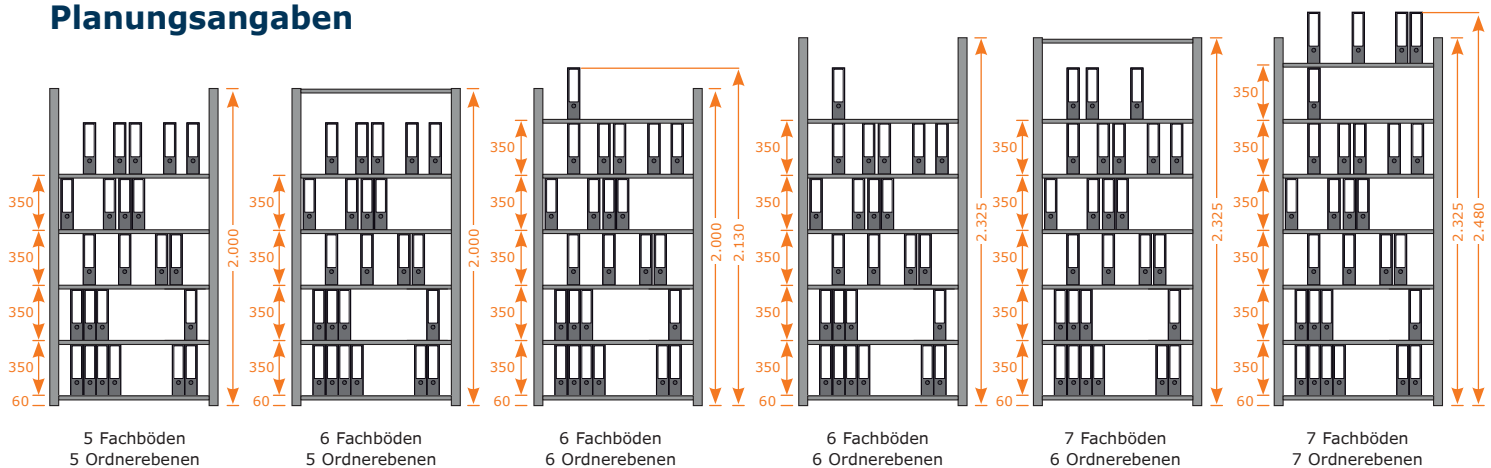

Alle Maßangaben in mm

Rahmen mit Tiefenriegel

Höhe 2.000 mm, mit 6 Stahlfachböden/5 Ordnererebenen

Tiefe	Grundregal				Anbauregal		
	Breite 875 mm	Breite 1.005 mm	Breite 1.285 mm		Breite 875 mm	Breite 1.005 mm	Breite 1.285 mm
300 mm	B3-56108-30	B3-56110-30	B3-56112-30		B3-56109-30	B3-56111-30	B3-56113-30
600 mm	B3-56108-60	B3-56110-60	B3-56112-60		B3-56109-60	B3-56111-60	B3-56113-60

Höhe 2.325 mm, mit 7 Stahlfachböden/6 Ordnererebenen

Tiefe	Grundregal				Anbauregal		
	Breite 875 mm	Breite 1.005 mm	Breite 1.285 mm		Breite 875 mm	Breite 1.005 mm	Breite 1.285 mm
300 mm	B3-56208-30	B3-56210-30	B3-56212-30		B3-56209-30	B3-56211-30	B3-56213-30
600 mm	B3-56208-60	B3-56210-60	B3-56212-60		B3-56209-60	B3-56211-60	B3-56213-60

Rahmen mit Seitenwand

Höhe 2.000 mm, mit 6 Stahlfachböden/5 Ordnererebenen

Tiefe	Grundregal				Anbauregal		
	Breite 875 mm	Breite 1.005 mm	Breite 1.285 mm		Breite 875 mm	Breite 1.005 mm	Breite 1.285 mm
300 mm	B3-56508-30	B3-56510-30	B3-56512-30		B3-56509-30	B3-56511-30	B3-56513-30
600 mm	B3-56508-60	B3-56510-60	B3-56512-60		B3-56509-60	B3-56511-60	B3-56513-60

Höhe 2.325 mm, mit 7 Stahlfachböden/6 Ordnererebenen

Tiefe	Grundregal				Anbauregal		
	Breite 875 mm	Breite 1.005 mm	Breite 1.285 mm		Breite 875 mm	Breite 1.005 mm	Breite 1.285 mm
300 mm	B3-56608-30	B3-56610-30	B3-56612-30		B3-56609-30	B3-56611-30	B3-56613-30
600 mm	B3-56608-60	B3-56610-60	B3-56612-60		B3-56609-60	B3-56611-60	B3-56613-60

Zusatzebene (Stahlfachboden 150 kg) inkl. Fachbodenträger

Tiefe	Breite 875 mm	Breite 1.005 mm	Breite 1.285 mm	Breite 0 mm
300 mm	B3-15303-K	B3-15313-K	B3-15323-K	B3-30299-E
600 mm	B3-15306-K	B3-15316-K	B3-15326-K	B3-30302-E

Zubehör



Fachteiler (Lichtgrau RAL 7035),

frei verstellbar, auch als Buchstütze möglich

Tiefe	Höhe	Art.-Nr.
300 mm	200 mm	B3-30299-E
600 mm	200 mm	B3-30302-E

Weiteres Zubehör in verzinkter Ausführung (hinterer Anschlag, Mittelschlag, Stecktrennwände) siehe Seite 61.

Archivregal verzinkt

Rahmen mit Tiefenriegel, Fachebene Paneel
(Stufenbalken mit Einlegeboden Span 16 mm P4)



FACHLAST
250 kg

FELDLAST
2.000 kg

RAHMEN
FERTIG
MONTIERT

**[beidseitig
bedienbar]**

Mehr Wirtschaftlichkeit fürs Archiv

Dieses Großfachregal mit Feldbreiten bis 1.695 mm eignet sich in bester Weise für die ökonomische Einlagerung von Standard-Ordern ohne Platzverluste.

Durch Grund- und Anbaufelder lässt sich das Regal zu jedem gewünschten Maß (Regallänge) kombinieren.

Technische Merkmale

- Fachebene Paneel (Stufenbalken/Einlegeboden Span 16 mm P4)
- höhenverstellbar im Rastermaß 25 mm
- keine zusätzliche Aussteifung erforderlich
- immer doppelseitige Nutzung möglich

Höhe 2.075 mm, mit 6 Ebenen Paneel 250 kg

Tiefe	Grundregal		Anbauregal	
	Breite 875 mm	Breite 1.005 mm	Breite 875 mm	Breite 1.005 mm
300 mm	B3-51108-30	B3-51110-30	B3-51109-60	B3-51111-60
600 mm		B3-51110-60		B3-51111-30

Tiefe	Grundregal		Anbauregal	
	Breite 1.285 mm	Breite 1.695 mm	Breite 1.285 mm	Breite 1.695 mm
300 mm	B3-51112-30	B3-51116-30	B3-51113-30	B3-51117-30
600 mm	B3-51112-60	B3-51116-60	B3-51113-60	B3-51117-60

Höhe 2.500 mm, mit 7 Ebenen Paneel 250 kg

Tiefe	Grundregal		Anbauregal	
	Breite 875 mm	Breite 1.005 mm	Breite 875 mm	Breite 1.005 mm
300 mm	B3-51208-30	B3-51210-30	B3-51209-30	B3-51211-30
600 mm	B3-51208-60	B3-51210-60	B3-51209-60	B3-51211-60

Tiefe	Grundregal		Anbauregal	
	Breite 1.285 mm	Breite 1.695 mm	Breite 1.285 mm	Breite 1.695 mm
300 mm	B3-51212-30	B3-51216-30	B3-51213-30	B3-51217-30
600 mm	B3-51212-60	B3-51216-60	B3-51213-60	B3-51217-60

Ordnerkapazitäten Archivregale

Regalhöhe	Fachböden je Regalfeld	Ordner Ebenen je Regalfeld	Feldbreiten			
			Anzahl Ordner pro Feld 875 mm	1.005 mm	1.285 mm	1.695 mm
2.075 mm	6	5	50	60	75	100
2.500 mm	7	6	60	72	90	120

Diese Ordnerkapazitäten gelten bei einer Regaltiefe von 300 mm. Bei doppelseitiger Regalnutzung (Regaltiefe 600 mm) verdoppelt sich die Ordnerkapazität. Alle Angaben für Standard-Ordner.

Archivregal verzinkt

Rahmen mit Seitenwand (Vollblech verzinkt),
Fachebene Paneel (Stufenbalken mit Einlegeboden Span 16 mm P4)



FACHLAST
250 kg

FELDLAST
2.000 kg

RAHMEN
FERTIG
MONTIERT ✓

**[beidseitig
bedienbar]**

Höhe 2.075 mm, mit 6 Ebenen Paneel 250 kg

Tiefe	Grundregal		Anbauregal	
	Breite 875 mm	Breite 1.005 mm	Breite 875 mm	Breite 1.005 mm
300 mm	B3-52108-30	B3-52110-30	B3-52109-30	B3-52111-30
600 mm	B3-52108-60	B3-52110-60	B3-52109-60	B3-52111-60

Tiefe	Grundregal		Anbauregal	
	Breite 1.285 mm	Breite 1.695 mm	Breite 1.285 mm	Breite 1.695 mm
300 mm	B3-52112-30	B3-52116-30	B3-52113-30	B3-52117-30
600 mm	B3-52112-60	B3-52116-60	B3-52113-60	B3-52117-60

Höhe 2.500 mm, mit 7 Ebenen Paneel 250 kg

Tiefe	Grundregal		Anbauregal	
	Breite 875 mm	Breite 1.005 mm	Breite 875 mm	Breite 1.005 mm
300 mm	B3-52208-30	B3-52210-30	B3-52209-30	B3-52211-30
600 mm	B3-52208-60	B3-52210-60	B3-52209-60	B3-52211-60

Tiefe	Grundregal		Anbauregal	
	Breite 1.285 mm	Breite 1.695 mm	Breite 1.285 mm	Breite 1.695 mm
300 mm	B3-52212-30	B3-52216-30	B3-52213-30	B3-52217-30
600 mm	B3-52212-60	B3-52216-60	B3-52213-60	B3-52217-60

Zubehör



Mittelanschlag, verzinkt

Breite	Art.-Nr.
870 mm	B3-30393-K
1.000 mm	B3-30394-K
1.280 mm	B3-30395-K
1.695 mm	B3-30396-K

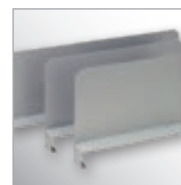

Fachteiler, verzinkt, Höhe 200 mm

Tiefe	Art.-Nr.
300 mm	B3-30404-E
600 mm	B3-30407-E



Hinterer Anschlag, verzinkt

Breite	Art.-Nr.
870 mm	B3-30296-E
1.000 mm	B3-30297-E
1.280 mm	B3-30298-E
1.695 mm	B3-30299-E



Fachteiler auch als Buchstütze verwendbar

Pendelhefter-Regal

Steckregal, verzinkt für Leitz/Elba oder Zippel,
Stahlfachboden verzinkt mit 25 mm Rohrkante





FACHLAST
45 kg

FELDLAST
1.500 kg

RAHMEN
FERTIG
MONTIERT ✓

Für Leitz/Elba

Höhe 2.000 mm, mit 6 Ebenen Pendelstangen

	Grundregal		Anbauregal	
Tiefe	Breite 1.005 mm		Breite 1.005 mm	
350 mm	B3-84110-35		B3-84111-35	

Höhe 2.325 mm, mit 7 Ebenen Pendelstangen

	Grundregal		Anbauregal	
Tiefe	Breite 1.005 mm		Breite 1.005 mm	
350 mm	B3-84112-35		B3-84113-35	

Zusatzebene Pendelstange

Tiefe	Breite 1.005 mm
350 mm	B3-84102-K

Das Pendelhefter-Regal ist die ideale Lösung für eine Hängeregistratur mit Pendelmappen. Durch die modulare Erweiterbarkeit wächst dieses Regal mit jedem gewünschten Bedarf mit.

Für Zippel

Höhe 2.000 mm, mit 6 Ebenen Pendelstangen

2 Stahlfachböden (Boden/Deckel)

	Grundregal		Anbauregal	
Tiefe	Breite 1.005 mm		Breite 1.005 mm	
350 mm	B3-84220-35		B3-84221-35	

Höhe 2.325 mm, mit 7 Ebenen Pendelstangen

2 Stahlfachböden (Boden/Deckel)

	Grundregal		Anbauregal	
Tiefe	Breite 1.005 mm		Breite 1.005 mm	
350 mm	B3-84222-35		B3-84223-35	

Zusatzebene Pendelstange

Tiefe	Breite 1.005 mm
350 mm	B3-84202-K

Produktvorteile

- übersichtliche Ablage der Pendelmappen
- für die Systeme Leitz/Elba und Zippel
- optimaler Zugriff auf Ablage
- platzsparende Ordnung
- attraktives Preis-Leistungs-Verhältnis
- steckbare Aussteifung durch Längenziegel

Alle empfohlenen Verkaufspreise entnehmen Sie unserer separaten Preisliste und gelten zzgl. Mehrwertsteuer. Die angegebene Traglasten gelten bei gleichmäßig verteilter Last.

Fachbodenregale und Schränke, Ausführung Lichtgrau RAL 7035

FACHLAST
150 kg

FELDLAST
2.000 kg

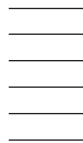

	Grundregal
Maße (H x B x T)	2.000 x 1.005 x 300 mm
Ausstattung Regal	6 Fachböden
Ausstattung Schrank	-
Art.-Nr. / VK	B3-56110-30

	Anbauregal
Maße (H x B x T)	2.000 x 1.005 x 300 mm
Ausstattung Regal	6 Fachböden
Ausstattung Schrank	-
Art.-Nr. / VK	B3-56111-30

	Regal-Schrank-Kombination
Maße (H x B x T)	2.000 x 1.005 x 300 mm
Ausstattung Regal	1 Deckboden
Ausstattung Schrank	4 Fachböden
Art.-Nr. / VK	B3-59132-K

	Regal-Sideboard-Kombination
Maße (H x B x T)	2.000 x 1.005 x 300 mm
Ausstattung Regal	1 Deckboden, 2 Fachböden
Ausstattung Schrank	2 Fachböden
Art.-Nr. / VK	B3-59133-K



Archivschrank

Maße (H x B x T)	Ausstattung	Art.-Nr.
1.950 x 1.005 x 300 mm	4 Fachböden	B3-59130-E



Archiv-Sideboard

Maße (H x B x T)	Ausstattung	Art.-Nr.
1.200 x 1.005 x 300 mm	2 Fachböden	B3-59131-E

REGALWERK@WORK

Büroregale BERT





Produktübersicht

FACHBODENREGALE

Weitspannregale



Palettenregale

Kragarmregale

Stichwortverzeichnis



Fachbodenregal pulverbeschichtet





Das **BERT-Fachbodenregal** ist neben der verzinkten Ausführung standardmäßig auch in verschiedenen Farbvarianten ab Lager lieferbar. Hierbei sind die Regalrahmen hochwertig pulverbeschichtet, die Fachebenen werden in verzinkter Ausführung oder in RAL 7035 Lichtgrau geliefert. **Siehe hierzu Übersicht auf Seite 17.**

Als Fachebenen kommen Stahlfachböden oder Paneele (Stufenbalken und maßgenaue Einlegeböden Span 16 mm P4) zum Einsatz. Die Fachebenen sind im Rastermaß von 25 mm verstellbar. **Feldbreiten bis 1.695 mm** garantieren eine wirtschaftlich effiziente Lagerlösung.

Systemvorteile

- Regalrahmen in vier unterschiedlichen RAL-Farben
- hochwertige Pulverbeschichtung in Feuerrot, Resedagrün, Lichtgrau, Enzianblau
- optimale Abstimmung zur bestehenden Betriebseinrichtung
- ideal für Verkaufs-, Ausstellungs- und Büroflächen



Fachbodenregal pulverbeschichtet



Technische Merkmale

- Stecksystem, Rahmenstütze als T-Profil
- Rahmen hochwertig pulverbeschichtet
- Fachebenen: Stahlfachboden oder Paneel
- Feldbreiten: 875, 1.005, 1.285 und 1.695 mm
- Regalhöhen: 2.000, 2.500 und 3.000 mm
- Tiefen: 300, 400, 500 und 600 mm
- Fachlasten: 150, 250 oder 350 kg
- Feldlasten: bis 2.000 kg

Planungshinweise

- alle genannten Feldbreiten sind Achsmaße
- Außenmaße
 - Breite Grundregal + 56 mm
 - Breite Anbauregal + 0 mm
 - Regaltiefe = Bodentiefe + 26 mm

Sicherheitshinweise

- alle angegebenen Traglasten gelten für gleichmäßig verteilte Lasten je Fachboden
- wenn die Regalhöhe mehr als das Vierfache der Regaltiefe beträgt, sind die Regale gegen Umkippen zu sichern – z.B. durch Wandbefestigungen oder durch Bodenanker (siehe Seite 123).

Standardregal für Lager

Rahmen mit Tiefenriegel lackiert nach RAL, Fachebene Stahlfachboden verzinkt,
Feldaussteifung mit Kreuzdiagonale

FACHLAST
150 kg

FELDLAST
2.000 kg

RAHMEN
FERTIG
MONTIERT

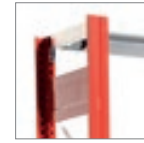

Feuerrot
RAL 3000



Resedagrün
RAL 6011



Lichtgrau
RAL 7035



Enzianblau
RAL 5010

Höhe 2.000 mm, mit 5 Stahlfachböden 150 kg

Tiefe	Grundregal			Anbauregal		
	Breite 875 mm	Breite 1.005 mm	Breite 1.285 mm	Breite 875 mm	Breite 1.005 mm	Breite 1.285 mm
300 mm	B3-43111-30-XY	B3-43121-30-XY	B3-43131-30-XY	B3-43112-30-XY	B3-43122-30-XY	B3-43132-30-XY
400 mm	B3-43111-40-XY	B3-43121-40-XY	B3-43131-40-XY	B3-43112-40-XY	B3-43122-40-XY	B3-43132-40-XY
500 mm	B3-43111-50-XY	B3-43121-50-XY	B3-43131-50-XY	B3-43112-50-XY	B3-43122-50-XY	B3-43132-50-XY
600 mm	B3-43111-60-XY	B3-43121-60-XY	B3-43131-60-XY	B3-43112-60-XY	B3-43122-60-XY	B3-43132-60-XY

Höhe 2.500 mm, mit 6 Stahlfachböden 150 kg

Tiefe	Grundregal			Anbauregal		
	Breite 875 mm	Breite 1.005 mm	Breite 1.285 mm	Breite 875 mm	Breite 1.005 mm	Breite 1.285 mm
300 mm	B3-43411-30-XY	B3-43421-30-XY	B3-43431-30-XY	B3-43412-30-XY	B3-43422-30-XY	B3-43432-30-XY
400 mm	B3-43411-40-XY	B3-43421-40-XY	B3-43431-40-XY	B3-43412-40-XY	B3-43422-40-XY	B3-43432-40-XY
500 mm	B3-43411-50-XY	B3-43421-50-XY	B3-43431-50-XY	B3-43412-50-XY	B3-43422-50-XY	B3-43432-50-XY
600 mm	B3-43411-60-XY	B3-43421-60-XY	B3-43431-60-XY	B3-43412-60-XY	B3-43422-60-XY	B3-43432-60-XY

Höhe 3.000 mm, mit 7 Stahlfachböden 150 kg

Tiefe	Grundregal			Anbauregal		
	Breite 875 mm	Breite 1.005 mm	Breite 1.285 mm	Breite 875 mm	Breite 1.005 mm	Breite 1.285 mm
300 mm	B3-43511-30-XY	B3-43521-30-XY	B3-43531-30-XY	B3-43512-30-XY	B3-43522-30-XY	B3-43532-30-XY
400 mm	B3-43511-40-XY	B3-43521-40-XY	B3-43531-40-XY	B3-43512-40-XY	B3-43522-40-XY	B3-43532-40-XY
500 mm	B3-43511-50-XY	B3-43521-50-XY	B3-43531-50-XY	B3-43512-50-XY	B3-43522-50-XY	B3-43532-50-XY
600 mm	B3-43511-60-XY	B3-43521-60-XY	B3-43531-60-XY	B3-43512-60-XY	B3-43522-60-XY	B3-43532-60-XY

Farbwahl

Einfach bei der Bestellung „XY“ durch gewünschte Farbangabe ersetzen.

Beispiel:

B3-46131-30-FR = Rahmenfarbe Feuerrot RAL 3000

	FR = Feuerrot	RAL 3000
	RG = Resedagrün	RAL 6011
	LG = Lichtgrau	RAL 7035
	EB = Enzianblau	RAL 5010

Lagerregal

Rahmen mit Tiefenriegel lackiert nach RAL, Fachebene Stahlfachboden verzinkt,
Feldaussteifung mit Kreuzdiagonale



Feuerrot
RAL 3000



Resedagrün
RAL 6011



Lichtgrau
RAL 7035



Enzianblau
RAL 5010

FACHLAST
250 kg

FELDLAST
2.000 kg

RAHMEN
FERTIG
MONTIERT

Höhe 2.000 mm, mit 5 Stahlfachböden 250 kg

Tiefe	Grundregal				Anbauregal			
	Breite 875 mm	Breite 1.005 mm	Breite 1.285 mm		Breite 875 mm	Breite 1.005 mm	Breite 1.285 mm	
300 mm	B3-44111-30-XY	B3-44121-30-XY	B3-44131-30-XY		B3-44112-30-XY	B3-44122-30-XY	B3-44132-30-XY	
400 mm	B3-44111-40-XY	B3-44121-40-XY	B3-44131-40-XY		B3-44112-40-XY	B3-44122-40-XY	B3-44132-40-XY	
500 mm	B3-44111-50-XY	B3-44121-50-XY	B3-44131-50-XY		B3-44112-50-XY	B3-44122-50-XY	B3-44132-50-XY	
600 mm	B3-44111-60-XY	B3-44121-60-XY	B3-44131-60-XY		B3-44112-60-XY	B3-44122-60-XY	B3-44132-60-XY	

Höhe 2.500 mm, mit 6 Stahlfachböden 250 kg

Tiefe	Grundregal				Anbauregal			
	Breite 875 mm	Breite 1.005 mm	Breite 1.285 mm		Breite 875 mm	Breite 1.005 mm	Breite 1.285 mm	
300 mm	B3-44411-30-XY	B3-44421-30-XY	B3-44431-30-XY		B3-44412-30-XY	B3-44422-30-XY	B3-44432-30-XY	
400 mm	B3-44411-40-XY	B3-44421-40-XY	B3-44431-40-XY		B3-44412-40-XY	B3-44422-40-XY	B3-44432-40-XY	
500 mm	B3-44411-50-XY	B3-44421-50-XY	B3-44431-50-XY		B3-44412-50-XY	B3-44422-50-XY	B3-44432-50-XY	
600 mm	B3-44411-60-XY	B3-44421-60-XY	B3-44431-60-XY		B3-44412-60-XY	B3-44422-60-XY	B3-44432-60-XY	

Höhe 3.000 mm, mit 7 Stahlfachböden 250 kg

Tiefe	Grundregal				Anbauregal			
	Breite 875 mm	Breite 1.005 mm	Breite 1.285 mm		Breite 875 mm	Breite 1.005 mm	Breite 1.285 mm	
300 mm	B3-44511-30-XY	B3-44521-30-XY	B3-44531-30-XY		B3-44512-30-XY	B3-44522-30-XY	B3-44532-30-XY	
400 mm	B3-44511-40-XY	B3-44521-40-XY	B3-44531-40-XY		B3-44512-40-XY	B3-44522-40-XY	B3-44532-40-XY	
500 mm	B3-44511-50-XY	B3-44521-50-XY	B3-44531-50-XY		B3-44512-50-XY	B3-44522-50-XY	B3-44532-50-XY	
600 mm	B3-44511-60-XY	B3-44521-60-XY	B3-44531-60-XY		B3-44512-60-XY	B3-44522-60-XY	B3-44532-60-XY	

Farbwahl

Einfach bei der Bestellung „XY“ durch gewünschte Farbangabe ersetzen.

Beispiel:

B3-46131-30-**FR** = Rahmenfarbe Feuerrot RAL 3000



FR = Feuerrot RAL 3000



RG = Resedagrün RAL 6011



LG = Lichtgrau RAL 7035



EB = Enzianblau RAL 5010

Alle empfohlenen Verkaufspreise entnehmen Sie unserer separaten Preisliste und gelten zzgl. Mehrwertsteuer. Die angegebene Traglasten gelten bei gleichmäßig verteilter Last.

Lagerregal Schwerlast

Rahmen mit Tiefenriegel lackiert nach RAL, Fachebene Stahlfachboden verzinkt,
Feldaussteifung mit Kreuzdiagonale

FACHLAST
350 kg

FELDLAST
2.000 kg

RAHMEN
FERTIG
MONTIERT



Feuerrot
RAL 3000



Resedagrün
RAL 6011



Lichtgrau
RAL 7035



Enzianblau
RAL 5010

Höhe 2.000 mm, mit 5 Stahlfachböden 350 kg

Tiefe	Grundregal			Anbauregal		
	Breite 875 mm	Breite 1.005 mm	Breite 1.285 mm	Breite 875 mm	Breite 1.005 mm	Breite 1.285 mm
300 mm	B3-45111-30-XY	B3-45121-30-XY	B3-45131-30-XY	B3-45112-30-XY	B3-45122-30-XY	B3-45132-30-XY
400 mm	B3-45111-40-XY	B3-45121-40-XY	B3-45131-40-XY	B3-45112-40-XY	B3-45122-40-XY	B3-45132-40-XY
500 mm	B3-45111-50-XY	B3-45121-50-XY	B3-45131-50-XY	B3-45112-50-XY	B3-45122-50-FR	B3-45132-50-XY
600 mm	B3-45111-60-XY	B3-45121-60-XY	B3-45131-60-XY	B3-45112-60-XY	B3-45122-60-XY	B3-45132-60-XY

Höhe 2.500 mm, mit 6 Stahlfachböden 350 kg

Tiefe	Grundregal			Anbauregal		
	Breite 875 mm	Breite 1.005 mm	Breite 1.285 mm	Breite 875 mm	Breite 1.005 mm	Breite 1.285 mm
300 mm	B3-45411-30-XY	B3-45421-30-XY	B3-45431-30-XY	B3-45412-30-XY	B3-45422-30-XY	B3-45432-30-XY
400 mm	B3-45411-40-XY	B3-45421-40-XY	B3-45431-40-XY	B3-45412-40-XY	B3-45422-40-XY	B3-45432-40-XY
500 mm	B3-45411-50-XY	B3-45421-50-XY	B3-45431-50-XY	B3-45412-50-XY	B3-45422-50-XY	B3-45432-50-XY
600 mm	B3-45411-60-XY	B3-45421-60-XY	B3-45431-60-XY	B3-45412-60-XY	B3-45422-60-XY	B3-45432-60-XY

Höhe 3.000 mm, mit 7 Stahlfachböden 350 kg

Tiefe	Grundregal			Anbauregal		
	Breite 875 mm	Breite 1.005 mm	Breite 1.285 mm	Breite 875 mm	Breite 1.005 mm	Breite 1.285 mm
300 mm	B3-45511-30-XY	B3-45521-30-XY	B3-45531-30-XY	B3-45512-30-XY	B3-45522-30-XY	B3-45532-30-XY
400 mm	B3-45511-40-XY	B3-45521-40-XY	B3-45531-40-XY	B3-45512-40-XY	B3-45522-40-XY	B3-45532-40-XY
500 mm	B3-45511-50-XY	B3-45521-50-XY	B3-45531-50-XY	B3-45512-50-XY	B3-45522-50-XY	B3-45532-50-XY
600 mm	B3-45511-60-XY	B3-45521-60-XY	B3-45531-60-XY	B3-45512-60-XY	B3-45522-60-XY	B3-45532-60-XY

Farbwahl

Einfach bei der Bestellung „XY“ durch gewünschte Farbangabe ersetzen.

Beispiel:

B3-46131-30-FR = Rahmenfarbe Feuerrot RAL 3000

	FR = Feuerrot	RAL 3000
	RG = Resedagrün	RAL 6011
	LG = Lichtgrau	RAL 7035
	EB = Enzianblau	RAL 5010

Großfachregal 250 kg

Rahmen mit Tiefenriegel lackiert nach RAL, Fachebene Paneel
(Stufenbalken mit Einlegeboden Span 16 mm P4)



FACHLAST
250 kg

FELDLAST
2.000 kg

RAHMEN
FERTIG
MONTIERT



Feuerrot
RAL 3000



Resedagrün
RAL 6011



Lichtgrau
RAL 7035



Enzianblau
RAL 5010

Höhe 2.000 mm, mit 5 Ebenen Paneel 250 kg

Tiefe	Grundregal		Anbauregal	
	Breite 1.285 mm	Breite 1.695 mm	Breite 1.285 mm	Breite 1.695 mm
300 mm	B3-46131-30-XY	B3-46141-30-XY	B3-46132-30-XY	B3-46142-30-XY
400 mm	B3-46131-40-XY	B3-46141-40-XY	B3-46132-40-XY	B3-46142-40-XY
500 mm	B3-46131-50-XY	B3-46141-50-XY	B3-46132-50-XY	B3-46142-50-XY
600 mm	B3-46131-60-XY	B3-46141-60-XY	B3-46132-60-XY	B3-46142-60-XY

**[beidseitig
bedienbar]**

Höhe 2.500 mm, mit 6 Ebenen Paneel 250 kg

Tiefe	Grundregal		Anbauregal	
	Breite 1.285 mm	Breite 1.695 mm	Breite 1.285 mm	Breite 1.695 mm
300 mm	B3-46431-30-XY	B3-46441-30-XY	B3-46432-30-XY	B3-46442-30-XY
400 mm	B3-46431-40-XY	B3-46441-40-XY	B3-46432-40-XY	B3-46442-40-XY
500 mm	B3-46431-50-XY	B3-46441-50-XY	B3-46432-50-XY	B3-46442-50-XY
600 mm	B3-46431-60-XY	B3-46441-60-XY	B3-46432-60-XY	B3-46442-60-XY

Höhe 3.000 mm, mit 7 Ebenen Paneel 250 kg





Tiefe	Grundregal		Anbauregal	
	Breite 1.285 mm	Breite 1.695 mm	Breite 1.285 mm	Breite 1.695 mm
300 mm	B3-46531-30-XY	B3-46541-30-XY	B3-46532-30-XY	B3-46542-30-XY
400 mm	B3-46531-40-XY	B3-46541-40-XY	B3-46532-40-XY	B3-46542-40-XY
500 mm	B3-46531-50-XY	B3-46541-50-XY	B3-46532-50-XY	B3-46542-50-XY
600 mm	B3-46531-60-XY	B3-46541-60-XY	B3-46532-60-XY	B3-46542-60-XY

Farbwahl

Einfach bei der Bestellung „XY“ durch gewünschte Farbangabe ersetzen.

Beispiel:

B3-46131-30-**FR** = Rahmenfarbe Feuerrot RAL 3000

	FR = Feuerrot	RAL 3000
	RG = Resedagrün	RAL 6011
	LG = Lichtgrau	RAL 7035
	EB = Enzianblau	RAL 5010

Alle empfohlenen Verkaufspreise entnehmen Sie unserer separaten Preisliste und gelten zzgl. Mehrwertsteuer. Die angegebene Traglasten gelten bei gleichmäßig verteilter Last.

Für die optimale Ausnutzung des vorhandenen Raumes bietet das Großfachregal-System BERT zusätzliche Passfelder mit Feldbreiten von 875 mm und 1.005 mm an. Als Grund- oder Anbauregale können diese Passfelder für jede individuelle Lagerplanung eingesetzt werden.

**[beidseitig
bedienbar]**



Höhe 2.000 mm, mit 5 Ebenen Panel 250 kg

Tiefe	Grundregal		Anbauregal	
	Breite 875 mm	Breite 1.005 mm	Breite 875 mm	Breite 1.005 mm
300 mm	B3-46111-30-XY	B3-46121-30-XY	B3-46112-30-XY	B3-46122-30-XY
400 mm	B3-46111-40-XY	B3-46121-40-XY	B3-46112-40-XY	B3-46122-40-XY
500 mm	B3-46111-50-XY	B3-46121-50-XY	B3-46112-50-XY	B3-46122-50-XY
600 mm	B3-46111-60-XY	B3-46121-60-XY	B3-46112-60-XY	B3-46122-60-XY

Höhe 2.500 mm, mit 6 Ebenen Panel 250 kg

Tiefe	Grundregal		Anbauregal	
	Breite 875 mm	Breite 1.005 mm	Breite 875 mm	Breite 1.005 mm
300 mm	B3-46411-30-XY	B3-46421-30-XY	B3-46412-30-XY	B3-46422-30-XY
400 mm	B3-46411-40-XY	B3-46421-40-XY	B3-46412-40-XY	B3-46422-40-XY
500 mm	B3-46411-50-XY	B3-46421-50-XY	B3-46412-50-XY	B3-46422-50-XY
600 mm	B3-46411-60-XY	B3-46421-60-XY	B3-46412-60-XY	B3-46422-60-XY

Höhe 3.000 mm, mit 7 Ebenen Panel 250 kg

Tiefe	Grundregal		Anbauregal	
	Breite 875 mm	Breite 1.005 mm	Breite 875 mm	Breite 1.005 mm
300 mm	B3-46511-30-XY	B3-46521-30-XY	B3-46512-30-XY	B3-46522-30-XY
400 mm	B3-46511-40-XY	B3-46521-40-XY	B3-46512-40-XY	B3-46522-40-XY
500 mm	B3-46511-50-XY	B3-46521-50-XY	B3-46512-50-XY	B3-46522-50-XY
600 mm	B3-46511-60-XY	B3-46521-60-XY	B3-46512-60-XY	B3-46522-60-XY

Farbwahl

Einfach bei der Bestellung „XY“ durch gewünschte Farbangabe ersetzen.

Beispiel:

B3-46131-30-**FR** = Rahmenfarbe Feuerrot RAL 3000

	FR = Feuerrot	RAL 3000
	RG = Resedagrün	RAL 6011
	LG = Lichtgrau	RAL 7035
	EB = Enzianblau	RAL 5010

Regal für Spezialanwendungen





Aus den Standardkomponenten der **BERT-Regale** und dem unterschiedlichen Systemzubehör wurde eine breite Vielfalt an **Spezialregalen** konzipiert. Mit zusätzlichen Ergänzungsprodukten stehen praktische Helfer mit hohem Nutzwert für wirtschaftliches Lagermanagement zur Verfügung.

Regale und Ergänzungsprodukte für spezielle Anwendungen:

- Schrägboden- und Kanbanregale
- Lagerregale mit Lagerkästen
- Regal-Schubladenschrank-Kombinationen
- Kleinteileregale mit Gitterkörben oder Schüttensets
- Umweltregale mit Fach- oder Bodenwannen
- Langgutregale
- Garderobenregale
- Werktsche
- Haushaltsregale
- Getränke- und Kellerregale
- Loftregale



Kleinteileregale mit Gitterkörben

Rahmen mit Tiefenriegel



mit Fachebene Stahlfachboden

Höhe 2.000 mm, mit 4 Gitterkörben

Tiefe	Breite 1.005 mm	Grundregal	Anbauregal
500 mm	B3-83123-50	Breite 1.005 mm	B3-83124-50

Regal inklusive 8 Trenngittern und 2 weiteren Stahlfachböden, Fachlast 150 kg. Aussteifung durch Kreuzdiagonale.

Zusatzebene, Fachlast 150 kg

Stahlfachboden inkl. Fachbodenträger

Tiefe	Breite 1.005 mm
500 mm	B3-15105-K

Zusatzebene

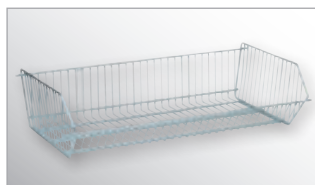

Gitterkorb

komplett inkl. 4 Fachbodenträger

Maße Gitterkorb (H x B x T)	Art.-Nr.
240 x 986 x 530 mm	B3-30236-K

Trenngitter

Maße (H x T)	Art.-Nr.
210 x 500 mm	B3-30237-E

Produktvorteile

- schneller Zugriff
- übersichtliche Lagerung
- leichte Bestückung
- flexible Einteilung

Technische Merkmale

- Gitterkorb aus verzinktem Draht
- Gitterabstände 30 mm
- maßgenau auf Regalbreite zugeschnitten
- einfach in den Fachbodenträger einhängbar
- Trenngitter individuell steckbar
- Fachlast für Gitterkorb 35 kg

Alle empfohlenen Verkaufspreise entnehmen Sie unserer separaten Preisliste und gelten zzgl. Mehrwertsteuer. Die angegebene Traglasten gelten bei gleichmäßig verteilter Last.

Rahmen mit Tiefenriegel, Fachebene Paneel



Dieses BERT-Kleinteileregale bietet eine übersichtliche Lagerung von schweren Teilen.

Bestehend aus:

- Regalrahmen mit Tiefenriegel
- 4 Fachebenen mit Gitterwannen inkl. 20 Fachteiler
- 2 Fachebenen Paneel (Stufenbalken/ Einlegeboden Span 16 mm P4)

Höhe 2.000 mm, mit 6 Fachebenen

		Grundregal		Anbauregal	
Tiefe	Breite	875 mm	1.005 mm	875 mm	1.005 mm
400 mm		B3-83108-40	B3-83110-40	B3-83109-40	B3-83111-40
400 mm		B3-83112-40	B3-83116-40	B3-83113-40	B3-83117-40

Zusatzebene Paneel (2 Stufenbalken und Einlegeboden Span 16 mm P4)

Tiefe	Breite	875 mm	1.005 mm	1.285 mm	1.695 mm
400 mm		B3-28084-K	B3-28104-K	B3-28124-K	B3-28164-K

Zusatzebene Stufenbalkenpaar

Tiefe	Breite	875 mm	1.005 mm	1.285 mm	1.695 mm
400 mm		B3-17208-K	B3-17210-K	B3-17212-K	B3-17216-K

Zusatzebene

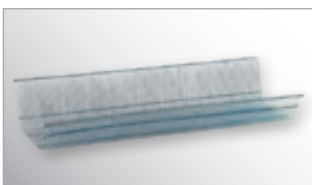

Gitterwanne, Fachtiefe 400 mm, inkl. 2 Stufenbalken und 2 Fachteiler

Regalfeld	Art.-Nr.
875 mm	B3-30250-K
1.005 mm	B3-30255-K
1.285 mm	B3-30260-K
1.695 mm	B3-30265-K

Fachteiler für Gitterwanne

Maße (H x T)	Art.-Nr.
130 x 400 mm	B3-30227-E

Produktvorteile

- Ordnung im Lager
- effiziente Aufbewahrung von Kleinteilen
- schneller Zugriff auf Lagerware
- flexible Facheinteilung

Technische Merkmale

- Gitterwanne aus verzinktem Draht
- maßgenau auf Regalbreite zugeschnitten
- einfach in die Stufenbalken einhängbar
- Fachteiler aus Kunststoff, individuell steckbar
- Fachlast Paneel bis zu 250 kg
- Fachlast Gitterwanne bis zu 150 kg

Alle empfohlenen Verkaufspreise entnehmen Sie unserer separaten Preisliste und gelten zzgl. Mehrwertsteuer. Die angegebene Traglasten gelten bei gleichmäßig verteilter Last.

Kleinteileregale mit Schüttensets

Rahmen mit Tiefenriegel, Fachebene Stahlfachboden



FACHLAST
150 kg

FELDLAST
2.000 kg

RAHMEN
FERTIG
MONTIERT ✓

Produktvorteile

- übersichtliche Lagerung
- ideal auch für schwere Lasten
- effiziente Aufbewahrung von Kleinteilen
- Facheinteilung im Rastermaß 50 mm

Technische Merkmale

- alle Komponenten sind aus Stahlblech, verzinkt
- Schüttgulleisten auf den Stahlfachboden steckbar
- Stecktrennwände in Stecklaschen variabel einsetzbar
- Abschlüsse rechts/links werden im Rahmen eingesetzt

Bestellvorschlag

Höhe 2.000 mm, mit 5 Ebenen Schüttensets

Tiefe	Grundregal			Anbauregal		
	Breite 875 mm	Breite 1.005 mm	Breite 1.285 mm	Breite 875 mm	Breite 1.005 mm	Breite 1.285 mm
600 mm	B3-83408-60	B3-83410-60	B3-83412-60	B3-83409-60	B3-83411-60	B3-83413-60

Regal inklusive 20 Stecktrennwände, 5x Schüttenabschluss und 1 Stahlfachboden als Abdeckung, Aussteifung mit Kreuzdiagonalen.

Weitere Regalabmessungen sind individuell aus den Lagerregalen (ab Seite 18) und den nachfolgenden Komponenten realisierbar.

Komponenten Kleinteileregale mit Stahlfachboden (zusätzlich zu den Lagerregalen bestellbar)



Schüttgulleisten-Set, Höhe 110 mm, Schüttenleiste vorne und hinten

Feldbreite	Art.-Nr.
875 mm	B3-31021-K
1.005 mm	B3-31022-K
1.285 mm	B3-31021-K



Stecktrennwände für Schüttgulleisten, Höhe 110 mm

Regaltiefe	Art.-Nr.
300 mm	B3-30931-K
400 mm	B3-30941-K
500 mm	B3-30951-K
600 mm	B3-30961-K



Schüttgut-Abschluss-Set (2x Tiefenriegel), Abschluss rechts und links

Regaltiefe	Art.-Nr.
300 mm	B3-30973-K
400 mm	B3-30974-K
500 mm	B3-30975-K
600 mm	B3-30976-K

Alle empfohlenen Verkaufspreise entnehmen Sie unserer separaten Preisliste und gelten zzgl. Mehrwertsteuer. Die angegebene Traglasten gelten bei gleichmäßig verteilter Last.

Rahmen mit Tiefenriegel, Fachebene Paneel

FACHLAST
250 kg

FELDLAST
2.000 kg

RAHMEN
FERTIG
MONTIERT ✓



Produktvorteile

- ideal auch für schwere Lasten
- Feldbreiten bis 1.695 mm
- kleinere Facheinteilung möglich
- Fachlasten bis 250 kg

Technische Merkmale

- maßgenau abgestimmte Schüttgutleisten
- alle Komponenten aus Stahlblech, verzinkt
- Schüttgutleisten auf Fachboden (Paneel) steckbar
- Schüttgutabtrenner in Stecklaschen variabel einsetzbar

Bestellvorschlag

Höhe 2.000 mm, mit 5 Ebenen Schüttensets

Tiefe	Grundregal		Anbauregal	
	Breite 875 mm	Breite 1.005 mm	Breite 875 mm	Breite 1.005 mm
600 mm	B3-83308-60	B3-83310-60	B3-83309-60	B3-83311-60
Tiefe	Breite 1.285 mm	Breite 1.695 mm	Breite 1.285 mm	Breite 1.695 mm
600 mm	B3-83312-60	B3-83316-60	B3-83313-60	B3-83317-60

Regal inklusive 30 Schüttgutabtrenner und 1 Fachebene Paneel als Abdeckung. Keine zusätzliche Aussteifung notwendig.

Weitere Regalabmessungen sind aus den Großfachregalen (ab Seite 44) und den nachfolgenden Komponenten realisierbar.

Komponenten Kleinteileregale mit Paneel (zusätzlich zu den Großfachregalen bestellbar)



Schüttgutleisten vorne und hinten als Set, Höhe: 107 mm (vorne), 177 mm (hinten)

Feldbreite	Art.-Nr.
875 mm	B3-30205-K
1.005 mm	B3-30208-K
1.285 mm	B3-30211-K
1.695 mm	B3-30214-K



Schüttgut-Abtrenner/-Abschluss rechts

Regaltiefe	Art.-Nr.
300 mm	B3-30666-E
400 mm	B3-30665-E
500 mm	B3-30664-E
600 mm	B3-30215-E



Schüttgut-Abschluss links

Regaltiefe	Art.-Nr.
300 mm	B3-30670-E
400 mm	B3-30669-E
500 mm	B3-30668-E
600 mm	B3-30216-E

Handwerkerregal

Rahmen mit Tiefenriegel

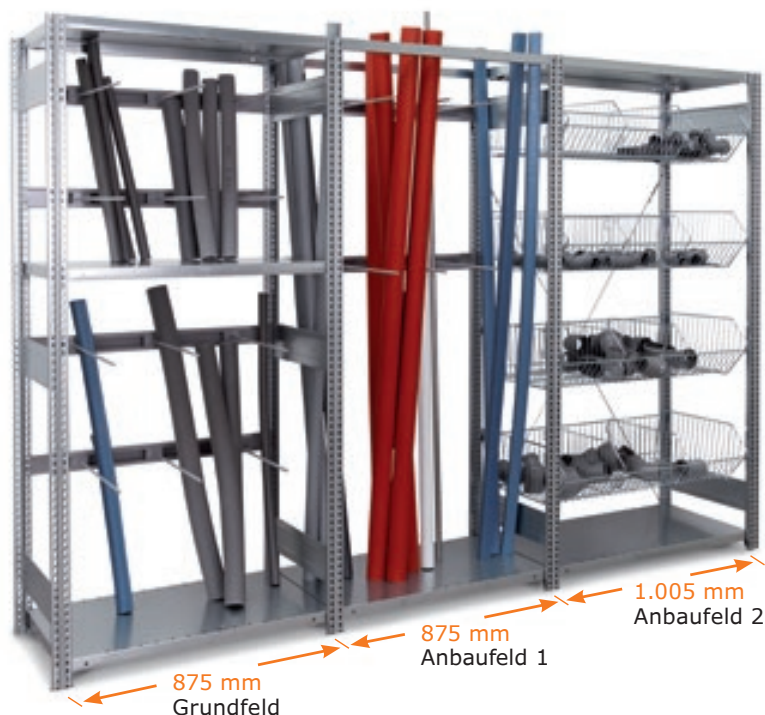

Ein ideales Lagerregal für unterschiedliche Branchen im Handwerk, wie z. B.

- im Sanitärhandwerk für HT-Rohre und Fittings
- im Schreinerbetrieb für Leisten und Beschläge
- in der Klimatechnik für Rohre und Muffen

Handwerkerregal

als Komplettregal wie abgebildet.

bestehend aus:

- 1 Grundfeld H x B x T: 2.000 x 875 x 500 mm
- 1 Anbaufeld H x B x T: 2.000 x 875 x 500 mm
- 1 Anbaufeld H x B x T: 2.000 x 1.005 x 500 mm

Regalausstattung

Grundfeld

- 3 Stahlfachböden, Fachlast 150 kg
- 4 Längsträger mit je 3 Fachteilerstäben

Anbaufeld 1

- 1 Stahlfachboden, Fachlast 150 kg
- 2 Längsträger mit je 3 Fachteilerstäben
- 2 Längsriegel (oben) als Umfallschutz

Anbaufeld 2

- 2 Stahlfachböden, Fachlast 150 kg
- 4 Fachebenen mit Gitterkorb, Fachlast 35 kg inkl. je 2x Trenngitter

Komplettregal

Art.-Nr.
B3-80200-K

Zubehör

	Art.-Nr.
Trenngitter für Drahtgitterkörbe	B3-30237-E
Längsträger 875 mm	B3-30831-K
Längsträger 1.005 mm	B3-30832-K
Fachteilerstab 500 mm	B3-30845-K

Rahmen mit Tiefenriegel



Dieses Langgutregal mit frei verstellbaren Fächteilerstäben erlaubt die stehende, geordnete und sichere Lagerung von langen Gütern.

Regalausstattung

- Höhe 2.000 mm, Breite 1.005 mm
 - Tiefen 300 / 400 / 500 / 600 / 800 mm
- mit 2 Längsträgern für Fächteilerstäbe
- inklusive je 4 Fächteilerstäbe
- 1 Stahlfachboden, Fachlast 150 kg
- Aussteifung:
 - 2x Längsriegel Spezial (unten)
 - 2x Längsriegel Standard (oben)

Höhe 2.000 mm, mit Grundebene Stahlfachboden

Tiefe	Grundregal		Anbauregal	
	Breite 1.005 mm		Breite 1.005 mm	
300 mm	B3-80210-30		B3-80211-30	
400 mm	B3-80210-40		B3-80211-40	
500 mm	B3-80210-50		B3-80211-50	
600 mm	B3-80210-60		B3-80211-60	
800 mm	B3-80210-80		B3-80211-80	



Profillagerregal

für große Längen und hohe Lasten
siehe Seite 207

Komponenten



Längsträger für Fächteilerstäbe inkl. Sicherungsstifte

Feldbreite	Anzahl Fixierlöcher	Art.-Nr.
875 mm	7	B3-30831-K
1.005 mm	8	B3-30832-K
1.285 mm	11	B3-30833-K



Fächteilerstäbe inkl. Feststellschraube

Rahmentiefe	Art.-Nr.
300 mm	B3-30843-K
400 mm	B3-30844-K
500 mm	B3-30845-K
600 mm	B3-30846-K
800 mm	B3-30848-K

Umweltregale

Rahmen mit Tiefenriegel, Fachebene Fachwannen oder Gitterroste



Regal mit Fachwannen 20 I

Höhe 2.000 mm, 4 Fachwannen

	Grundregal	Anbauregal
Tiefe	600 mm	600 mm
Breite 1.005 mm	B3-67512-60	B3-67513-60

Als Abdeckboden wird ein BERT-Stahlfachboden, Fachlast 150 kg, mitgeliefert. Die Montage dieses Regals erfolgt mit Längenriegel. Andere Abmessungen auf Anfrage lieferbar.

Regal mit Auffangwanne 30 I

Höhe 2.000 mm, 4 Gitterrostebenen und Auffangwanne

	Grundregal	Anbauregal
Tiefe	600 mm	600 mm
Breite 1.005 mm	B3-67612-60	B3-67613-60

Als Abdeckboden wird ein BERT-Paneel (Stufenbalken und Einlegeboden Span 16 mm P4, Fachlast 250 kg) mitgeliefert. Andere Abmessungen auf Anfrage lieferbar.

Die **BERT-Umweltregale** – praktisch, sachgerecht und wirtschaftlich.

- BERT-Steckregal, verzinkt
- Lagerebenen als Fachwannen oder Gitterroste
- variabel im Rastermaß von 25 mm verstellbar

Fachwanne

Die Fachwannen (20 I) bestehen aus dicht geschweißtem Stahlblech (verzinkt). Damit können Flüssigkeiten in Kleingebinden sachgerecht gelagert werden.

Auffangwanne

Die Auffangwanne erfüllt die Vorgaben der bauaufsichtlichen Zulassung. Damit können Kleingebinde und wassergefährdende Flüssigkeiten der Gefährdungsklassen (WGK) 1-3 umweltgerecht gelagert werden.

Hinweise Auffangwanne

- H x B x T: 70 x 1.096 x 670 mm
- überstehende Abmessungen für zusätzliche Sicherheit
- Ausführung 3 mm Stahlblech verzinkt, flüssigkeitsdicht verschweißt
- bauaufsichtliche Zulassung mit Übereinstimmungserklärung

Rahmen mit Tiefenriegel oder Seitenwand, Fachebene Gitterroste



FACHLAST
250 kg

FELDLAST
2.000 kg

RAHMEN
FERTIG
MONTIERT

U Übereinstimmungs-
Erklärung mit bauauf-
sichtlicher Zulassung
durch das DIBT Berlin
Verwendung nach StawaK

Rahmen mit Tiefenriegel

Überstehendes Wannemaß beachten (Tiefe: 800 mm)

Höhe 2.000 mm, mit 3 Fachebenen

Grundregal		Anbauregal	
Tiefe	Breite 1.285 mm	Breite 1.285 mm	
600 mm	B3-65112-60	B3-65113-60	

Höhe 2.500 mm, mit 4 Fachebenen

Grundregal		Anbauregal	
Tiefe	Breite 1.285 mm	Breite 1.285 mm	
600 mm	B3-65212-60	B3-65213-60	

Rahmen mit Seitenwand Vollblech

Überstehendes Wannemaß beachten (Tiefe: 800 mm)

Höhe 2.000 mm, mit 3 Fachebenen

Grundregal		Anbauregal	
Tiefe	Breite 1.285 mm	Breite 1.285 mm	
600 mm	B3-66312-60	B3-66313-60	

Höhe 2.500 mm, mit 4 Fachebenen

Grundregal		Anbauregal	
Tiefe	Breite 1.285 mm	Breite 1.285 mm	
600 mm	B3-66412-60	B3-66413-60	

Dieses Umweltregal eignet sich in idealer Weise für die Lagerung von wassergefährdenden Flüssigkeiten der Gefährdungsklassen (WGK) 1-3.

Das Umweltregal besteht aus:

- BERT-Steckregal, verzinkt
- 3 oder 4 Gitterrost-Fachebenen
- 210-Liter-Auffangwanne aus Stahlblech verzinkt
- Übereinstimmungserklärung liegt vor

Hinweise Auffangwanne

- H x B x T: 380 x 1.200 x 800 mm
- Ausführung 3 mm Stahlblech verzinkt und Gitterrost-Abdeckung, flüssigkeitsdicht verschweißt
- zusätzliche Sicherheit beim Umfüllen von Kleingebinden durch überstehende Abmessung, Bodenfreiheit 100 mm
- eine Auffangwanne muss den Inhalt des größten Behälters, mindestens 10 % der gelagerten Menge, aufnehmen können

Schilderregal

Rahmen mit Tiefenriegel, Fachebene Panel



FACHLAST
250 kg

FELDLAST
2.000 kg

RAHMEN
FERTIG
MONTIERT

Dieses spezielle BERT-Schilderregal ermöglicht die übersichtliche Einlagerung von Verkehrs- und Hinweisschildern aller Art. Ideal für Straßenmeistereien, Bauhöfe und Anbieter von Baustellensicherungen.

Grund- / Anbaufelder bestehend aus:

- Regalrahmen mit Tiefenriegel
- 3 oder 4 Fachebenen als Paneele (Stufenbalken mit Einlegeboden Span 16 mm)
- Fachteilerstäbe im Lieferumfang enthalten
- Anschlagleisten als Abrollschutz optional lieferbar

Höhe 2.000 mm, mit 3 Lagerebenen

Grundregal			Anbauregal		
Tiefe	Breite 875 mm	Breite 1.005 mm	Breite 875 mm	Breite 1.005 mm	
600 mm	B3-50808-60	B3-50810-60	B3-50809-60	B3-50811-60	
Tiefe	Breite 1.285 mm	Breite 1.695 mm	Breite 1.285 mm	Breite 1.695 mm	
600 mm	B3-50812-60	B3-50816-60	B3-50813-60	B3-50817-60	

Fachteilerstäbe pro Ebene:
Breite 875/1.005 mm je 2 Stück,
Breite 1.285 mm je 3 Stück,
Breite 1.695 mm je 5 Stück

Höhe 2.500 mm, mit 4 Lagerebenen

Grundregal			Anbauregal		
Tiefe	Breite 875 mm	Breite 1.005 mm	Breite 875 mm	Breite 1.005 mm	
600 mm	B3-50908-60	B3-50910-60	B3-50909-60	B3-50911-60	
Tiefe	Breite 1.285 mm	Breite 1.695 mm	Breite 1.285 mm	Breite 1.695 mm	
600 mm	B3-50912-60	B3-50916-60	B3-50913-60	B3-50917-60	

Fachteilerstäbe pro Ebene:
Breite 875/1.005 mm je 2 Stück,
Breite 1.285 mm je 3 Stück,
Breite 1.695 mm je 5 Stück

Zusatzebene (Panel-Ebene, inkl. Längsträger für Fachteilerstäbe und Fachteilerstäbe)

Tiefe	Breite 875 mm	Breite 1.005 mm	Breite 1.285 mm	Breite 1.695 mm
600 mm	B3-30861-K 62,45 €	B3-30862-K 66,58 €	B3-30863-K 87,32 €	B3-30864-K 129,19 €

Zusätzliche Fachteilerstäbe (Dornlänge 570 mm, inkl. Feststellschraube)

Tiefe	Art.-Nr.
600 mm	B3-30846-K

Optionales Zubehör

Abrollschutz vorn (inkl. Schrauben)

Breite 875 mm	Breite 1.005 mm	Breite 1.285 mm	Breite 1.695 mm
B3-30393-K	B3-30394-K	B3-30395-K	B3-30396-K

Abrollschutz seitlich (inkl. Schrauben)

Tiefe	Art.-Nr.
600 mm	B3-30397-K

Seitlicher Ausfallschutz (inkl. Sicherungsstifte)

Tiefe	Art.-Nr.
600 mm	B3-30390-K



REGALWERK-Shop – www.shop.regalwerk.de

- Das komplette REGALWERK-Sortiment online kaufbar
- Immer aktuelle Preise zu allen Produkten
- Hinterlegung händlerspezifischer Konditionen möglich
- Exklusiv für unsere Händler



REGALWERK-Konfigurator – www.shop.regalwerk.de

- Profiplanung leichtgemacht
- Für Fachbodenregal BERT und Palettenregal ARTUS
- Konfigurationen direkt über den REGALWERK-Shop bestellbar
- Exklusiv für unsere Händler



Digitaler Katalog und Preisliste

- Digitaler PDF-REGALWERK-Katalog mit den jeweils aktuell gültigen Preisen
- Digitale Preisliste immer aktuell zum Download und Druck verfügbar

Jetzt online blättern!
www.regalwerk.de



Sie möchten Teil unseres deutschlandweiten Vertriebsnetzes werden oder suchen einen bereits vorhandenen REGALWERK-Händler in Ihrer Nähe? Kontaktieren Sie uns gerne und wir stehen Ihnen mit Rat und unserer langjährigen Erfahrung zur Seite.



☎ 0711 | 94 54 78 -0

✉ info@regalwerk.de

🌐 regalwerk.de

Kanban-Regal

Rahmen mit Tiefenriegel (Ausführung verzinkt),
Fachebene Stahlfachboden verzinkt



FACHLAST
250 kg

FELDLAST
2.000 kg

RAHMEN ✓
FERTIG
MONTIERT



Kanban-Regal einseitig

Höhe 2.000 mm, mit 7 Ebenen
Schrägboden 250 kg und 1 Ebene
Stahlfachboden 250 kg als Deckel

Tiefe	Grundregal		Anbauregal	
	Breite 1.005 mm		Breite 1.005 mm	
500 mm	B3-82210-50		B3-82211-50	
600 mm	B3-82210-60		B3-82211-60	
800 mm	B3-82210-80		B3-82211-80	

Kanban-Regal doppelseitig

Höhe 2.000 mm, mit 14 Ebenen
Schrägboden 250 kg und 2 Ebenen
Stahlfachboden 250 kg als Deckel

Tiefe	Grundregal		Anbauregal	
	Breite 1.005 mm		Breite 1.005 mm	
500 mm	B3-82220-50		B3-82221-50	
600 mm	B3-82220-60		B3-82221-60	
800 mm	B3-82220-80		B3-82221-80	

Zusatzebene Schrägboden (Stahlfachboden 250 kg)

Tiefe	Breite 1.005 mm
500 mm	B3-82215-K
600 mm	B3-82216-K
800 mm	B3-82218-K

Zusätzliche Führungsdrähte

Tiefe	Breite 1.005 mm
500 mm	B3-16250-E
600 mm	B3-16260-E
800 mm	B3-16280-E

Technische Merkmale

- Stecksystem
- Aussteifung über Längenriegel
- Schrägboden mit 40 mm Rohrkante, gelocht mit je 9 Führungsdrähten für 8 Führungsfelder, inkl. 1 Längenriegel Standard und 1 Längenriegel Spezial mit Frontanschlag

Diese Kanban-Regale sorgen für Übersicht, Sicherheit und schnelle Prozesse in Produktion und Werkstatt – der Nachschub ist stets im direkten Zugriff.

Produktvorteile

- Lagerbestand gleitet zur Entnahmeseite
- besonders geeignet für Schraubenpackungen und Kleinteile, z.B. kleine Lagerkästchen
- einfaches Bestücken der Regalböden
- Fachebenen im Rastermaß 25 mm verstellbar
- Führungsdrähte individuell steckbar
- einseitige und doppelseitige Anwendung möglich
- durch Grund- und Anbaufelder erweiterbar

Planungshinweise

- Feldbreiten sind Achsmaße, Bodentiefe ist Nenntiefe
- Außenmaß Regalbreite: Grundregal + 56 mm, Anbauregal + 0 mm
- Außenmaß Regaltiefe: Bodentiefe +26 mm

Alle empfohlenen Verkaufspreise entnehmen Sie unserer separaten Preisliste und gelten zzgl. Mehrwertsteuer. Die angegebene Traglasten gelten bei gleichmäßig verteilter Last.

Schrägbodenregal

Rahmen mit Tiefenriegel (Ausführung verzinkt),
Fachebene Stahlfachboden verzinkt

FACHLAST
150 kg

FELDLAST
2.000 kg

RAHMEN
FERTIG
MONTIERT ✓



Praxisbeispiel Verkaufsraum,
Sonderausführung lackiert

Höhe 2.000 mm, mit 3 Stahlfachböden 150 kg

Tiefe	Grundregal			Anbauregal		
	Breite 875 mm	Breite 1.005 mm	Breite 1.285 mm	Breite 875 mm	Breite 1.005 mm	Breite 1.285 mm
600 mm	B3-82108-60	B3-82110-60	B3-82112-60	B3-82109-60	B3-82111-60	B3-82113-60

Zusatzebene (Stahlfachboden 150 kg) inkl. Längenriegel

Tiefe	Breite 875 mm	Breite 1.005 mm	Breite 1.285 mm
600 mm	B3-30276-K	B3-30277-K	B3-30278-K

Dieses Schrägboden- und Bereitstellungsregal bietet vielfältige Einsatzmöglichkeiten für unterschiedlichstes Lagergut: Sichtlagerkästen, Euronorm-Lagerbehälter oder andere Gebinde.

Produktvorteile

- guter Überblick über den Lagerbestand
- schneller Zugriff auf die Lagerware
- einfaches Bestücken der Regalböden
- Fachebenen im Rastermaß 25 mm verstellbar
- durch Grund- und Anbaufelder erweiterbar

Technische Merkmale

- Stecksystem
- Stahlfachboden mit 40 mm Rohrkante
- Aussteifung über Längenriegel
- Längenriegel Vorderseite mit 60 mm Höhe dient gleichzeitig als Anschlagleiste

Planungshinweise

- Feldbreiten sind Achsmaße, Bodentiefe ist Nenntiefe
- Außenmaß Regalbreite: Grundregal + 56 mm, Anbauregal + 0 mm
- Außenmaß Regaltiefe: Bodentiefe + 26 mm

Sichtlagerkastenregal

Rahmen mit Tiefenriegel (Ausführung verzinkt), Fachebene Stahlfachboden verzinkt

FACHLAST
150 kg

FELDLAST
2.000 kg

RAHMEN
FERTIG
MONTIERT ✓



**Höhe 2.000 mm mit 10 Fachebenen,
inkl. 40 Sichtlagerkästen, Größe 4**

Tiefe	Grundregal	Anbauregal
400 mm	Breite 875 mm B3-80026-K	Breite 875 mm B3-80027-K

**Höhe 2.000 mm mit 8 Fachebenen,
inkl. 21 Sichtlagerkästen, Größe 2**

Tiefe	Grundregal	Anbauregal
500 mm	Breite 1.005 mm B3-80028-K	Breite 1.005 mm B3-80029-K

Dieses BERT-Regal, bestückt mit Sichtlagerkästen, ist sofort einsatzbereit – in Lager, Werkstatt oder Betrieb. Die Feldbreiten sind auf eine optimale Bestückung mit Sichtlagerkästen ausgerichtet.

Produktvorteile

- übersichtliche und platzsparende Lagerung
- hoher Qualitätsstandard bei Regal und Lagerkästen
- Preisvorteil als Regalset
- um weitere Sichtlagerkästen erweiterbar
- einfache Montage durch fertig montierte Rahmen

Bestellhinweise

- bei Bestellung gewünschte Farbe der Sichtlagerkästen angeben
- standardmäßig erfolgt die Lieferung in Farbe Blau

Planungshinweise

- Feldbreiten sind Achsmaße, Bodentiefe ist Nenntiefe
- Außenmaß Regalbreite: Grundregal + 56 mm, Anbauregal + 0 mm
- Außenmaß Regaltiefe: Bodentiefe + 26 mm

aus hochwertigem Polystyrol



Ordnung schaffen mit Sichtlagerkästen in bunten Farben und unterschiedlichsten Größen. Für die BERT-Lagerregale eine optimale Ergänzung.

Produktvorteile

- Sichtlagerkästen aus Polystyrol
- formstabil und hochbelastbar
- beständig gegen Öle und Fette
- mit umlaufendem Stapelrand
- Möglichkeit für Etiketteneinschub



Größe 1



Größe 2



Größe 4

Lagerkästen für Sichtlagerkastenregal

Typ	Außenmaß (H x B x T)	Innenmaß (H x B x T)	Kastenfarbe Rot	Kastenfarbe Blau	Kastenfarbe Gelb	Kastenfarbe Grau
Größe 2	200 x 300 x 500 mm	186 x 275 x 418 mm	B9-13101-ROT	B9-13101-BLAU	B9-13101-GELB	B9-13101-GRAU
Größe 4	150 x 200 x 350 mm	138 x 188 x 288 mm	B9-13102-ROT	B9-13102-BLAU	B9-13102-GELB	B9-13102-GRAU

Lagerkästen, weitere Größe

Typ	Außenmaß (H x B x T)	Innenmaß (H x B x T)	Kastenfarbe Rot	Kastenfarbe Blau	Kastenfarbe Gelb	Kastenfarbe Grau
Größe 1	130 x 140 x 230 mm	113 x 125 x 195 mm	B9-13103-ROT	B9-13103-BLAU	B9-13103-GELB	B9-13103-GRAU

Ordnungsregal

Rahmen mit Tiefenriegel (Ausführung verzinkt),
 Fachebene Stahlfachboden verzinkt, komplett bestückt mit Regalkästen



Komplettregale

Höhe 2.000 mm, mit 10 Stahlfachböden 150 kg
 – 9 Lagerböden inklusive 36 Regalkästen*

Tiefe	Grundregal	Anbauregal
	Breite 1.005 mm	Breite 1.005 mm
300 mm	B9-85110-30	B9-85111-30
400 mm	B9-85110-40	B9-85111-40
500 mm	B9-85110-50	B9-85111-50
600 mm	B9-85110-60	B9-85111-60

*Bestückung

Tiefe	Regalkästen
300 mm	36 Stk. x Gr. 3
400 mm	36 Stk. x Gr. 6
500 mm	36 Stk. x Gr. 9
600 mm	36 Stk. x Gr. 12

Höhe 2.000 mm, mit 11 Stahlfachböden 150 kg
 – 10 Lagerböden inklusive 48 Regalkästen**

Tiefe	Grundregal	Anbauregal
	Breite 1.005 mm	Breite 1.005 mm
300 mm	B9-85210-30	B9-85211-30
400 mm	B9-85210-40	B9-85211-40
500 mm	B9-85210-50	B9-85211-50
600 mm	B9-85210-60	B9-85211-60

**Bestückung

Tiefe	Regalkästen		
300 mm	16 Stk. x Gr. 1	16 Stk. x Gr. 2	16 Stk. x Gr. 3
400 mm	16 Stk. x Gr. 4	16 Stk. x Gr. 5	16 Stk. x Gr. 6
500 mm	16 Stk. x Gr. 7	16 Stk. x Gr. 8	16 Stk. x Gr. 9
600 mm	16 Stk. x Gr. 10	16 Stk. x Gr. 11	16 Stk. x Gr. 12

Einzelregale (ohne Regalkästen)

Höhe 2.000 mm, mit 5 Stahlfachböden 150 kg

Tiefe	Grundregal	Anbauregal
	Breite 1.005 mm	Breite 1.005 mm
300 mm	B3-85010-30	B3-85011-30
400 mm	B3-85010-40	B3-85011-40
500 mm	B3-85010-50	B3-85011-50
600 mm	B3-85010-60	B3-85011-60

Zusatzebene (Stahlfachboden 250 kg) inkl. Fachbodenträger

Tiefe	Grundregal
	Breite 1.005 mm
300 mm	B3-15103-K
400 mm	B3-15104-K
500 mm	B3-15105-K
600 mm	B3-15106-K

Alle empfohlenen Verkaufspreise entnehmen Sie unserer separaten Preisliste und gelten zzgl. Mehrwertsteuer. Die angegebene Traglasten gelten bei gleichmäßig verteilter Last.

Regalkästen aus hochwertigem Polypropylen

Produktvorteile

- stapelsicher durch umlaufenden Stapelrand
- glatte Innenwände, leicht zu reinigen
- widerstandsfähig gegen Öle, Fette und Säuren
- Kästen allseitig randhoch geschlossen
- Griffmulde unten geöffnet für sicheres Greifen
- Etiketten im Lieferumfang enthalten
- serienmäßig mit Rillen für Quer- und Längsteiler
- hochtemperaturbeständig von -20 bis +90° C



Regalkästen für Ordnungsregal

für Regaltiefe	Größe Nr.	Maße (B x H)	Tragkraft/Auflast	max. Anzahl Längs-/Querteiler	VE/Stück	Art.-Nr.
300 mm	1	117 x 90 mm	2 / 6 kg	0 / 4	16	B9-11000-K
	2	234 x 90 mm	5 / 15 kg	3 / 4	8	B9-11001-K
	3	234 x 140 mm	7 / 20 kg	3 / 4	6	B9-11002-K
400 mm	4	117 x 90 mm	3 / 9 kg	0 / 6	16	B9-11003-K
	5	234 x 90 mm	6 / 20 kg	3 / 6	8	B9-11004-K
	6	234 x 140 mm	10 / 30 kg	3 / 6	6	B9-11005-K
500 mm	7	117 x 90 mm	4 / 12 kg	0 / 8	16	B9-11006-K
	8	234 x 90 mm	8 / 25 kg	3 / 8	8	B9-11007-K
	9	234 x 140 mm	13 / 40 kg	3 / 8	6	B9-11008-K
600 mm	10	117 x 90 mm	5 / 15 kg	0 / 10	16	B9-11009-K
	11	234 x 90 mm	10 / 30 kg	3 / 10	8	B9-11010-K
	12	234 x 140 mm	15 / 45 kg	3 / 10	6	B9-11011-K

Zubehör

Sicherungsbügel

als Auszugstopp, federbelastet und selbstaufrichtend, für Stapelbarkeit einklappbar, ungehinderter Zugriff von oben

für Kastengröße Breite	VE/ Stk.	Art.-Nr.
117 mm	10	B9-11040-K
234 mm	10	B9-11041-K

Querteiler

mit großem Etikettenfeld, unten mit Hohlkehle für leichte Entnahme von Kleinteilen, sicher einrastbar im Abstand von 50 mm

für Kastengröße (B x H)	VE/ Stk.	Art.-Nr.
117 x 90 mm	10	B9-11020-K
234 x 90 mm	10	B9-11021-K
234 x 140 mm	10	B9-11022-K

Längsteiler

einsteckbarer Längsteiler aus grau beschichtetem Stahlblech

für Kastengröße (B x H)	VE/ Stk.	Art.-Nr.
300 x 90 mm	10	B9-11030-K
300 x 140 mm	10	B9-11031-K
400 x 90 mm	10	B9-11032-K
400 x 140 mm	10	B9-11033-K
500 x 90 mm	10	B9-11034-K
500 x 140 mm	10	B9-11035-K
600 x 90 mm	10	B9-11036-K
600 x 140 mm	10	B9-11037-K

Etiketten

für Kastengröße (B x H)	VE/ Stk.	Art.-Nr.
117 x 90 mm	10	B9-11050-K
234 x 90 mm	10	B9-11051-K
234 x 140 mm	10	B9-11052-K

Klarsicht-Staubdeckel

ohne Abbildung

für Kastengröße (B x T)	VE/ Stk.	Art.-Nr.
117 x 300 mm	10	B9-11060-K
234 x 300 mm	10	B9-11061-K
117 x 400 mm	10	B9-11062-K
234 x 400 mm	10	B9-11063-K
117 x 500 mm	10	B9-11064-K
234 x 500 mm	10	B9-11065-K
117 x 600 mm	10	B9-11066-K
234 x 600 mm	10	B9-11067-K

Etikettenfolien

für Kastengröße (B x H)	VE/ Stk.	Art.-Nr.
117 x 90 mm	10	B9-11057-K
234 x 90 mm	10	B9-11058-K
234 x 140 mm	10	B9-11059-K

Eurokastenregal

Rahmen mit Tiefenriegel, Fachebene Paneel (Stufenbalken mit Einlegeboden Span 16 mm P4), Ausstattung Euronorm-Lagerbehälter



FACHLAST
350 kg



FELDLAST
2.500 kg

RAHMEN
FERTIG
MONTIERT

Abbildung abweichend vom Lieferumfang.
Lagerkästen 20 Liter ohne Griffmulde



**[beidseitig
bedienbar]**

**Höhe 2.075 mm, mit 6 Fachebenen,
inkl. Euronorm-Lagerbehälter für 60 Liter**

		Grundregal 		Anbauregal 	
Breite	LB*	Breite 875 mm		Breite 875 mm	
875 mm	10	B3-61108-60		B3-61109-60	
1.285 mm	15	B3-61112-60		B3-61113-60	
1.695 mm	20	B3-61116-60		B3-61117-60	

* inklusive der Lagerbehälter pro Regalfeld

**Höhe 2.075 mm, mit 11 Fachebenen,
inkl. Euronorm-Lagerbehälter für 20 Liter**

		Grundregal 		Anbauregal 	
Breite	LB*	Breite 875 mm		Breite 875 mm	
875 mm	20	B3-62108-60		B3-62109-60	
1.285 mm	30	B3-62112-60		B3-62113-60	
1.695 mm	40	B3-62116-60		B3-62117-60	

* inklusive der Lagerbehälter pro Regalfeld

Technische Merkmale

- Regalset als hochwertiges Qualitätsprodukt
- Steckregal für hohe Lasten
- Fachebene Paneel (Stufenbalken mit Einlegeboden Span 16 mm P4) mit Feldbreiten bis 1.695 mm
- Feldbreiten auf Euronorm-Lagerbehälter optimiert
- Lagerbehälter aus Polyethylen, formstabil und hochbelastbar, lieferbar in Rot oder Blau

Bestellhinweise

- bei Bestellung gewünschte Farbe der Lagerbehälter angeben
- ohne Farbvorgabe werden blaue Lagerbehälter geliefert

Planungshinweise

- Feldbreiten sind Achsmaße, Bodentiefe ist Nenntiefe
- Außenmaß Regalbreite: Grundregal + 56 mm, Anbauregal + 0 mm
- Außenmaß Regaltiefe: Bodentiefe + 26 mm

Alle empfohlenen Verkaufspreise entnehmen Sie unserer separaten Preisliste und gelten zzgl. Mehrwertsteuer. Die angegebene Traglasten gelten bei gleichmäßig verteilter Last.

aus hochwertigem Polypropylen



Mit diesen Euronorm-Lagerbehältern werden die BERT-Regalmaße optimal ausgenutzt. Damit ist eine höchst wirtschaftliche Regalnutzung gegeben.

Produktvorteile

- Euronorm-Lagerbehälter aus Polypropylen, formstabil und hochbelastbar
- stapelbar durch umlaufenden Rand
- Temperaturbeständig von -20° C bis +60° C, kurzfristig bis +90° C
- Boden und Wände geschlossen
- auch für Röllchenbahnen geeignet



Euronorm-Lagerbehälter im Eurokastenregal

Typ	Außenmaß (H x B x T)	Innenmaß (H x B x T)	Inhalt Liter	Kastenfarbe Rot	Kastenfarbe Blau
Größe 4	120 x 400 x 600 mm	110 x 352 x 551 mm	20 l	B9-13210-ROT	B9-13210-BLAU
Größe 6	320 x 400 x 600 mm	305 x 352 x 551 mm	60 l	B9-13215-ROT	B9-13215-BLAU

Euronorm-Lagerbehälter, weitere Größen

Typ	Außenmaß (H x B x T)	Innenmaß (H x B x T)	Inhalt Liter	Kastenfarbe Rot	Kastenfarbe Blau
Größe 1	120 x 300 x 400 mm	110 x 255 x 356 mm	10 l	B9-13203-ROT	B9-13203-BLAU
Größe 2	210 x 300 x 400 mm	200 x 255 x 356 mm	20 l	B9-13206-ROT	B9-13206-BLAU
Größe 3	320 x 300 x 400 mm	305 x 255 x 356 mm	30 l	B9-13208-ROT	B9-13208-BLAU
Größe 5	210 x 400 x 600 mm	200 x 352 x 551 mm	40 l	B9-13213-ROT	B9-13213-BLAU

Eckregal



FACHLAST
150 kg

FELDLAST
2.000 kg

RAHMEN
FERTIG
MONTIERT ✓

Höhe 2.000 mm, mit Stahlfachböden 150 kg

Tiefe	Eckregal, 10 Fachböden			Anbauregal, 5 Fachböden		
	Breite 875 mm	Breite 1.005 mm	Breite 1.285 mm	Breite 875 mm	Breite 1.005 mm	Breite 1.285 mm
300 mm	B3-57508-30	B3-57510-30	B3-57512-30	B3-53509-30	B3-53511-30	B3-53513-30
400 mm	B3-57508-40	B3-57510-40	B3-57512-40	B3-53509-40	B3-53511-40	B3-53513-40
500 mm	B3-57508-50	B3-57510-50	B3-57512-50	B3-53509-50	B3-53511-50	B3-53513-50
600 mm	B3-57508-60	B3-57510-60	B3-57512-60	B3-53509-60	B3-53511-60	B3-53513-60

Dieses BERT-Eckregal ist die ideale Lösung zur optimalen Raumausnutzung. Das Eckregal kann mit Anbauregalen beliebig erweitert werden.

Produktvorteile

- einfache Montage
- platzsparende Lagerung
- Fachebenen im Rastermaß 25 mm verstellbar

Technische Merkmale

- Eckregal, bestehend aus zwei Regalfeldern
- Aussteifung Eckregal mit Längsriegel
- Aussteifung Anbauregale mit Kreuzdiagonalen
- Erweiterungen durch Anbauregale

Planungshinweis



Zubehör:
hinterer Anschlag,
siehe Seite 131

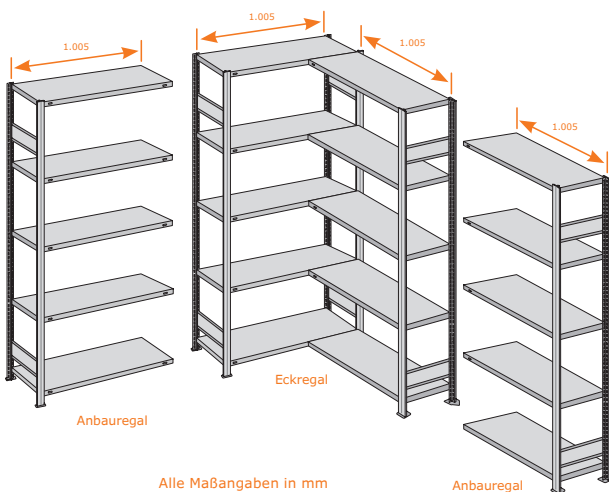

Hinweise

- Die Einhängung des Fachbodens im Anbauregal erfolgt mit einem speziellen Fachbodenträger in S-Form, der im Lieferumfang enthalten ist
- Zusatzebene Eckregal/Anbauregal auf Anfrage lieferbar

Alle empfohlenen Verkaufspreise entnehmen Sie unserer separaten Preisliste und gelten zzgl. Mehrwertsteuer. Die angegebene Traglasten gelten bei gleichmäßig verteilter Last.

inkl. Kunststoffkappen und Wandbefestigung



FACHLAST
150 kg

FELDLAST
2.000 kg

RAHMEN
FERTIG
MONTIERT ✓



Höhe 2.000 mm, mit 5 Stahlfachböden 150 kg

	Grundregal 	Anbauregal 
	Breite 875 mm	
Tiefe	Breite 875 mm	
300 mm	B3-83508-30	B3-83509-30
400 mm	B3-83508-40	B3-83509-40

Das BERT-Haushaltsregal ist optimal zur Lagerung Ihrer Dinge aus dem täglichen Leben. Durch die geringe Tiefe ist es auch sehr platzsparend und optimal für Ihre Vorratskammer oder Ihren Keller. Das Haushaltsregal kann mit Anbauregalen beliebig erweitert werden.

Produktvorteile

- einfache Montage
- platzsparende Lagerung
- Fachebenen im Rastermaß 25 mm verstellbar
- Lieferung mit fertig montierten Rahmen

Technische Merkmale

- Steckregal für Haushalt oder Keller
- Ausführung in verzinkter Oberfläche
- als Grund- und Anbaufelder beliebig erweiterbar
- frei verstellbar im Rastermaß 25 mm
- Aussteifung mit Kreuzdiagonalen

Getränkekistenregal

Rahmen mit Tiefenriegel, Fachebene Schrägboden Span



Dieses BERT-Getränkekistenregal ist das ideale Regal für den Getränke Keller oder die Vorratskammer. Auf nur 0,3 m² Fläche lassen sich bis zu 9 Getränkekisten lagern.

Bestehend aus:

- H x B x T: 1.330 x 976 x 500 mm
- 3 Fachebenen Paneel (Längenriegel mit maßgenauer Spanplatte) als Schrägboden

Erweiterbar durch Anbauregale und Zusatzebenen.

Höhe 1.330 mm, mit 3 Fachebenen (siehe oben)

	Grundregal 	Anbauregal 
Tiefe	Breite 976 mm	Breite 976 mm
500 mm	B3-90250-K	B3-90252-K

Produktvorteile

- einfache und schnelle Montage
- hochwertige und stabile Ausführung
- Sicherheitskante vorne durch Längenriegel
- optimaler Zugriff auf Flaschen und Kisten
- sichere Lagerung durch vordere Anschlagleiste

Technische Merkmale

- Stecksystem, Rahmen vormontiert
- Rahmenfarbe RAL 7035 Lichtgrau
- Regalaussteifung durch Längenriegel
- Einlegeboden als hochwertig beschichtete Spanplatte 25 mm in RAL 7035 Lichtgrau
- Fachlast 150 kg

inkl. Kunststoffkappen und Wandbefestigung



FACHLAST
150 kg

FELDLAST
2.000 kg

RAHMEN
FERTIG
MONTIERT ✓



Höhe 2.000 mm, mit 5 Stahlfachböden 150 kg

	Grundregal 	Anbauregal 
Tiefe	Breite 1.005 mm	Breite 1.005 mm
300 mm	B3-83510-30	B3-83511-30
400 mm	B3-83510-40	B3-83511-40
500 mm	B3-83510-50	B3-83511-50

Das BERT-Kellerregal eignet sich hervorragend zur Lagerung von Dingen, die man nicht jeden Tag benötigt und somit ideal im Keller verstaut werden können. Durch die verschiedenen Tiefen ist es auch sehr variabel einsetzbar. Das Kellerregal kann mit Anbauregalen beliebig erweitert werden.

Produktvorteile

- einfache Montage
- platzsparende Lagerung
- Fachebenen im Rastermaß 25 mm verstellbar
- Lieferung mit fertig montierten Rahmen
- Rahmen mit Tiefenriegel

Technische Merkmale

- Steckregal für Keller oder Vorratskammer
- Ausführung in verzinkter Oberfläche
- als Grund- und Anbaufelder beliebig erweiterbar
- frei verstellbar im Rastermaß 25 mm
- Aussteifung mit Kreuzdiagonalen

Loftregal

inkl. Kunststoffkappen und Wandbefestigung



**[beidseitig
bedienbar]**

FACHLAST
250 kg

FELDLAST
2.000 kg

RAHMEN
FERTIG
MONTIERT

Höhe 2.000 mm, mit 5 Ebenen Paneel 250 kg

Tiefe	Grundregal		Anbauregal	
	Breite 1.285 mm	Breite 1.695 mm	Breite 1.285 mm	Breite 1.695 mm
400 mm	B3-81512-40	B3-81516-40	B3-81513-40	B3-81517-40

Höhe 2.500 mm, mit 6 Ebenen Paneel 250 kg

Tiefe	Grundregal		Anbauregal	
	Breite 1.285 mm	Breite 1.695 mm	Breite 1.285 mm	Breite 1.695 mm
400 mm	B3-81612-40	B3-81616-40	B3-81613-40	B3-81617-40

Produktvorteile

- einfache und schnelle Montage
- umfangreiches Zubehör
- vielfältigste Einsatzmöglichkeiten
- keine zusätzlichen Aussteifungen
- doppelseitige Regalnutzung möglich
- Lieferung mit fertig montierten Rahmen

Technische Merkmale

- Steckregalsystem, modular erweiterbar
- Fachebene Paneel
(Stufenbalken und maßgenauer Einlegeboden
Span 16 mm P4)
- Ausführung in verzinkter Oberfläche
- als Grund- und Anbaufelder beliebig erweiterbar
- frei verstellbar im Rastermaß 25 mm

Neue Ideen für Galerie, Loft und Präsentation.





Dieses Garderobenregal besteht aus:

Grundregal

Höhe 2.000 mm, Tiefe 600 mm, Breite 1.005 mm

- Abschlussboden unten und oben
- ein weiterer Stahlfachboden als Lagerfach
- eine Kleiderstange, belastbar bis 45 kg

Erweiterbar durch Anbauregale.

**[beidseitig
bedienbar]**

Einzelregal (Grundfeld)

Höhe 2.000 mm

	Einzelregal (nicht erweiterbar)	
Tiefe	Breite 1.005 mm	
600 mm	B3-80030-K	

Grund- und Anbauregale

Höhe 2.000 mm

	Grundregal (erweiterbar)			Anbauregal (nicht erweiterbar)			Anbauregal (erweiterbar)	
Tiefe	Breite 1.005 mm		Breite 1.005 mm	Breite 1.005 mm		Breite 1.005 mm		Breite 1.005 mm
600 mm	B3-80031-K		B3-80033-K	B3-80032-K		B3-80032-K		B3-80032-K

Das BERT-Garderobenregal ist eine clevere Lösung für die geordnete Aufbewahrung von Berufs- und Freizeitkleidung. Zwei weitere Stahlfachböden als Ablagefächer bieten zusätzlichen Stauraum z.B. für Schuhe, Helme und sonstige Accessoires.

Technische Merkmale

- Kleiderstange Rundrohr, aus Stahlblech verzinkt
- einfach an der Rahmentraverse einhängbar
- Rahmentraverse, Stahlblech verzinkt
- einfach und variabel steckbar im Regalrahmen

Zubehör

Kleiderstangen als Zubehör auf Seite 138

Planungshinweise

- Feldbreiten sind Achsmaße, Bodentiefe ist Nenntiefe
- Außenmaß Regalbreite: Grundregal + 56 mm, Anbauregal + 0 mm
- Außenmaß Regaltiefe: Bodentiefe + 26 mm

Flaschenregal

Rahmen mit Tiefenriegel, Fachebene Flascheneinsatz



Höhe 2.000 mm, mit 10 Fachebenen (siehe oben)

	Grundregal 	Anbauregal 
Tiefe	Breite 1.005 mm	Breite 1.005 mm
300 mm	B3-82600-30	B3-82601-30

Das BERT-Flaschenregal ist eine ideale Möglichkeit für die sachgerechte Lagerung von Flaschen. Neben den exzellenten Württemberger Weinen Trollinger (Rot) oder Riesling (Weiß) können auch alle anderen Weinsorten gelagert werden.

bestehend aus:

- H x B x T: 2.000 x 1.005 x 300 mm
- 10 Fachebenen als Flaschenablage

Erweiterbar durch Anbauregale und Zusatzebenen.



Fachebene Flascheneinsatz (2 Längstraversen als Set)

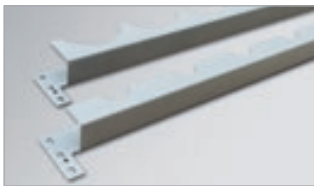

Tiefe	Breite 1.005 mm
300 mm	B3-82610-K

Der speziell konzipierte Flascheneinsatz kann flexibel im Regal angeordnet werden.

Produktvorteile

- liegende Lagerung von Flaschen
- schneller Zugriff
- übersichtliche und sichere Einlagerung
- einfache Bestückung

Technische Merkmale

- Flascheneinsatz als Längstraverse
- einfach steckbar im Regalrahmen
- vordere Leiste mit Sicherheitsanschlag
- pulverbeschichtet in RAL 7035
- Fachlast 35 kg
- Flaschenkapazität 9 Flaschen/Ebene

Planungshinweise

- Feldbreiten sind Achsmaße, Bodentiefe ist Nenntiefe
- Außenmaß Regalbreite: Grundregal + 56 mm, Anbauregal + 0 mm
- Außenmaß Regaltiefe: Bodentiefe + 26 mm

für BERT-Fachbodenregale B x T: 1.005 x 500 mm



Regal-Schubladenschrank-Kombination:

Eine ideale Kombination für Lager, Werkstatt und Büro. Die Schrankmaße (Tiefe 500 mm, Breite 980 mm) sind optimal auf die BERT-Regale abgestimmt.

Für eine individuelle Konfiguration stehen Schrankkorpus und Schubladen in unterschiedlichen Abmessungen bereit. Damit kann je nach Anforderung ein individueller Schubladenschrank realisiert werden.

Schubladen in Einzelausführung oder Schubladenblock als Regal-Zubehör Seite 139.

Gehäuse/Schrankkorpus Schranktiefe 500 mm, Schrankbreite 980 mm



Höhe*	Nutzhöhe	Art.-Nr.
819 mm	700 mm	B8-59150-E



Höhe*	Nutzhöhe	Art.-Nr.
1.019 mm	900 mm	B8-59152-E



Höhe*	Nutzhöhe	Art.-Nr.
1.319 mm	1.200 mm	B8-59154-E

*Außenmaß

Gehäuse/Schrankkorpus Schranktiefe 500 mm, Schrankbreite 980 mm



Höhe*	Nutzhöhe	Art.-Nr.
100 mm	90 mm	B8-59160-E
150 mm	140 mm	B8-59162-E
200 mm	190 mm	B8-59164-E
300 mm	290 mm	B8-59168-E

*Außenmaß

Hinweise

- verschweißte Stahlblechkonstruktion, thermolackiert RAL 7035
- Zentralverriegelung und Kippsicherung
- Griffleisten mit Beschriftungsstreifen
- Schubladen in Vollauszug, Belastung 50 kg, 70 kg auf Anfrage
- *Blendenhöhe aller Schubladen bestimmt die Höhe des Schrankkorpus

Modulares Regalsystem



Dieses modulare Regalsystem stellt die unterschiedlichsten Möglichkeiten für eine **Teilelagerung** im Lager, in der Werkstatt oder im Verkaufsraum dar. Alle Module können einzeln bestellt und individuell kombiniert werden.

Mit anderen Regalvarianten (nachfolgende Seiten) und dem breiten Zubehörprogramm (ab Seite 130) können weitere Lagermöglichkeiten und Branchen Anwendungen realisiert werden.

Produktvorteile

- erweiterbar durch Grund- und Anbaufelder
- individuell kombinierbar
- einfacher Aufbau durch vormontierte Rahmen
- Zubehör für spezielle Anforderungen

Ausstattungsvielfalt

- Schrägboden mit Führungsdrähten
- Schüttenset und Stecktrennwände
- Stahlfachboden 150 kg Fachlast
- 2 x Rückwand Lochplatte
- Schubladen mit Vollauszug
- Vorsatz-Flügeltür/Stahlschrank
- Auffangwanne

Technische Merkmale

- jedes Regalmodul 1 bis 6 = H x B x T:
2.000 x 1.005 x 500 mm
- Rahmen mit Tiefenriegel in RAL 7035 Lichtgrau
- Fachböden Oberfläche verzinkt, Fachlast 150 kg
- Aussteifung mit Kreuzdiagonale oder Längenriegel

Modul 6 als Stahlschrank mit Flügeltüren

- H x B x T: 2.000 x 1.005 x 500 mm
- Oberfläche RAL 7035 Lichtgrau
- 5 Stahlfachböden verzinkt, Fachlast 150 kg
- komplett montiert

Planungshinweise

- Feldbreiten sind Achsmaße, Bodentiefe ist Nenntiefe
- Außenmaß Regalbreite: Grundregal + 56 mm, Anbauregal + 0 mm
- Außenmaß Regaltiefe: Bodentiefe +26 mm



Modul 1

bestehend aus:

- 4 x Stahlfachboden, verzinkt
- 1 x Schrägboden mit Anschlag
- inkl. 12 x Führungsdraht
- 1 x Boden-/Auffangwanne
- Aussteifung Kreuzdiagonale

Grundfeld

B3-80301-50

Anbaufeld

B3-80302-50



Modul 4

bestehend aus:

- 5 x Stahlfachboden, verzinkt
- 10 x Stecktrennwand, Höhe 410 mm
- Aussteifung Kreuzdiagonale

Grundfeld

B3-80307-50

Anbaufeld

B3-80308-50



Modul 2

bestehend aus:

- 3 x Stahlfachboden, verzinkt
- 3 x Schütteset mit Stahlfachboden und 15 x Abtrenner
- Aussteifung Kreuzdiagonale

Grundfeld

B3-80303-50

Anbaufeld

B3-80304-50



Modul 5

bestehend aus:

- 2 x Stahlfachboden, verzinkt
- 3 x Schrägboden mit Anschlag
- 4 x Schrägboden mit Anschlag und 9 x Führungsdraht
- Aussteifung Längsriegel

Grundfeld

B3-80309-50

Anbaufeld

B3-80310-50



Modul 3

bestehend aus:

- 4 x Stahlfachboden, verzinkt
- 3 x Einzel-Schubladen, Höhe 100 mm, 60 kg Traglast
- Rückwände
 - 2 x Lochplatte, verzinkt
- Aussteifung Kreuzdiagonale

Grundfeld

B3-80305-50

Anbaufeld

B3-80306-50



Modul 6

Stahlschrank mit Flügeltüren

Art.-Nr.

B9-80300-E

Modul 6

alternativ bestehend aus:

- 2 x Vorsatz-Flügeltüre
- 2 x Seitenwand Vollblech
- Oberfläche RAL 7035 Lichtgrau
- Rückwand Vollblech, verzinkt
- 5 x Stahlfachboden, verzinkt

Grundfeld

B3-80311-50

Anbaufeld

B3-80312-50

Werkstatt-Regalschrank

Rahmen mit Seitenwänden (Vollblech verzinkt)
 Fachebene Stahlfachboden verzinkt

FACHLAST
150 kg

FELDLAST
2.000 kg



Höhe 2.000 mm, mit 4 Ebenen Stahlfachboden
 und abschließbare Vorsatz-Gitter-Flügeltüre
 (ohne Vorhängeschloss)

	Grundregal	Anbauregal
Tiefe	Breite 1.005 mm	Breite 1.005 mm
500 mm	B3-80411-50	B3-80412-50

Technische Merkmale

- Stecksystem
- Rahmen Seitenwand-Vollblech
- 4 x Ebenen Stahl-Fachböden verzinkt
 1 x Vorsatz-Gitter-Flügeltüre
 (Verriegelungsmöglichkeit ohne Vorhängeschloss)
 2 x Rückwand Vollblech-Abdeckung
 B x H 1.000 x 500 - verzinkt
 2 x Rückwand Lochblech-Abdeckung
 B x H 1.000 x 500 - verzinkt
- Aussteifung über Längenriegel

Werkstatt-Regale



Höhe 2.000 mm, mit 4 Ebenen Stahlfachboden,
 Rahmen mit Seitenwand Vollblech

	Grundregal	Anbauregal
Tiefe	Breite 1.005 mm	Breite 1.005 mm
500 mm	B3-80413-50	B3-80414-50



Höhe 2.000 mm, mit 4 Ebenen Stahlfachboden,
 Rahmen mit Tiefenriegel

	Grundregal	Anbauregal
Tiefe	Breite 1.005 mm	Breite 1.005 mm
500 mm	B3-80415-50	B3-80416-50

Rahmen mit Tiefenriegel (verzinkt), Fachebene Stahlfachboden verzinkt

FACHLAST
150 kg



Werk Tisch Typ I

1 Ebene Stahlfachboden

Tiefe	Höhe	Breite 1.100 mm
700 mm	880 mm	B3-82510-K



Werk Tisch Typ II

1 Ebene Stahlfachboden

Tiefe	Höhe	Breite 2.100 mm
700 mm	880 mm	B3-82520-K



Werk Tisch Typ I

1 Ebene + 1 Hängeschublade

Tiefe	Höhe	Breite 1.100 mm
700 mm	880 mm	B3-82511-K



Werk Tisch Typ III

4 Ebenen Stahlfachboden

Tiefe	Höhe	Breite 2.100 mm
700 mm	880 mm	B3-82530-K

Die BERT-Werk Tische bieten optimale Funktionalität und maximale Anpassungsfähigkeit für individuelle Praxisanforderungen. Sie fügen sich ideal in die bestehende BERT-Systemfamilie ein und sorgen für Ordnung und Übersicht in der Werkstatt.

Produktvorteile

- platzsparende Ordnung
- robuste Arbeitsplatte Multiplex 30 mm Buche
- Stahlfachböden im Rastermaß 25 mm verstellbar
- attraktive Preise
- Aussteifung mit Längsriegel
- einfache Montage
- Rahmen inkl. Stahlfüße vormontiert



Hängeschublade für Werk Tisch

verschießbar inkl. Montagematerial, RAL 5010 Enzianblau

Tiefe	Höhe	Breite 530 mm
590 mm	150 mm	B3-82503-E

Im Lieferumfang enthalten sind Schublade, Befestigungsumreifung, 2x Rollenleisten und 8x Schrauben.

Planungshinweise

- Werk Tischmaße sind Außenmaße
- Felder
 - Fachboden Breite 1.005 mm
 - Fachboden Tiefe 600 mm

REGALWERK@WORK

Spezialregale BERT

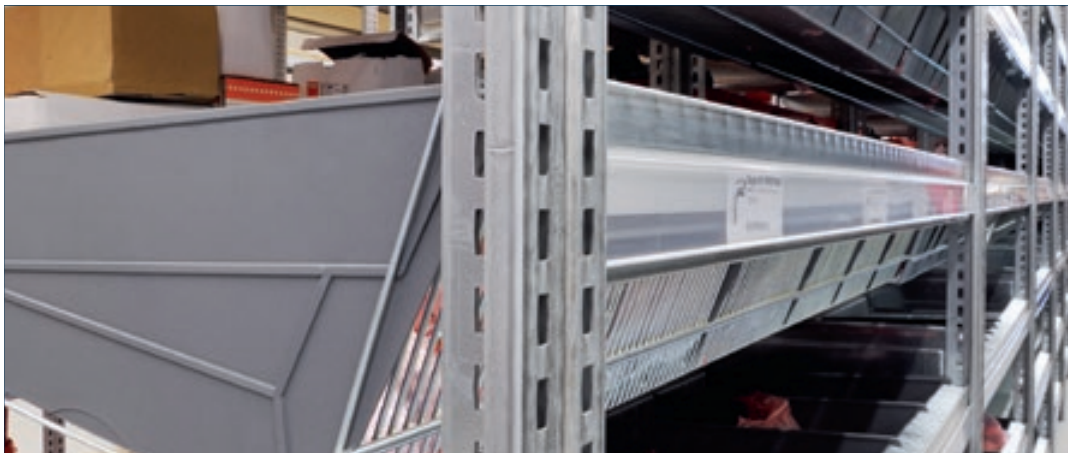



Produktübersicht

FACHBODENREGALE

Weitspannregale

Palettenregale

Kragarmregale

Stichwortverzeichnis

Räder-, Reifen- und Felgenregal





Aus den Standardkomponenten der **BERT-Regale** und dem unterschiedlichen Systemzubehör wurden spezielle Regale für die professionelle Einlagerung von Rädern, Reifen und Felgen konzipiert.

Die Garagenregale bieten zudem einen kompakten Lagerplatz für Kompletträder und Reifen, sowie zusätzliche Abstellfläche.



Räderregal

Rahmen mit Tiefenriegel, Fachebene Stufenbalken
Zur Einlagerung von Kompletträdern (Reifen inkl. Felgen)

[SETS]





FACHLAST
250 kg

FELDLAST
2.000 kg

RAHMEN
FERTIG
MONTIERT ✓

Höhe 2.000 mm, mit 3 Lagerebenen, 250 kg, Breite 1.285 mm, Tiefe 400 mm

	Grundregal	+	Anbauregale	Breite	Art.-Nr.
Set 1 	1	+	1	2.626 mm	B3-69112-40-S1
Set 2 	1	+	2	3.911 mm	B3-69112-40-S2
Set 3 	1	+	3	5.196 mm	B3-69112-40-S3
Set 4 	1	+	4	6.481 mm	B3-69112-40-S4

Höhe 2.500 mm, mit 4 Lagerebenen, 250 kg, Breite 1.285 mm, Tiefe 400 mm

	Grundregal	+	Anbauregale	Breite	Art.-Nr.
Set 1 	1	+	1	2.626 mm	B3-69212-40-S1
Set 2 	1	+	2	3.911 mm	B3-69212-40-S2
Set 3 	1	+	3	5.196 mm	B3-69212-40-S3
Set 4 	1	+	4	6.481 mm	B3-69212-40-S4

Räderregal

Rahmen mit Tiefenriegel, Fachebene Stufenbalken
Zur Einlagerung von Komplettträgern (Reifen inkl. Felgen)

FACHLAST
250 kg

FELDLAST
2.000 kg

RAHMEN
FERTIG
MONTIERT ✓



Höhe 2.000 mm, mit 3 Lagerebenen, 250 kg

Tiefe	Grundregal			Anbauregal		
	Breite 875 mm	Breite 1.005 mm	Breite 1.285 mm	Breite 875 mm	Breite 1.005 mm	Breite 1.285 mm
400 mm	B3-69108-40	B3-69110-40	B3-69112-40	B3-69109-40	B3-69111-40	B3-69113-40
500 mm	B3-69108-50	B3-69110-50	B3-69112-50	B3-69109-50	B3-69111-50	B3-69113-50

Höhe 2.500 mm, mit 4 Lagerebenen, 250 kg

Tiefe	Grundregal			Anbauregal		
	Breite 875 mm	Breite 1.005 mm	Breite 1.285 mm	Breite 875 mm	Breite 1.005 mm	Breite 1.285 mm
400 mm	B3-69208-40	B3-69210-40	B3-69212-40	B3-69209-40	B3-69211-40	B3-69213-40
500 mm	B3-69208-50	B3-69210-50	B3-69212-50	B3-69209-50	B3-69211-50	B3-69213-50

Reifenregal

Rahmen mit Tiefenriegel, Fachebene Stufenbalken



FACHLAST
250 kg

FELDLAST
2.000 kg

RAHMEN
FERTIG
MONTIERT

Höhe 2.000 mm, mit 3 Lagerebenen

Tiefe	Grundregal		Anbauregal	
	Breite 875 mm	Breite 1.005 mm	Breite 875 mm	Breite 1.005 mm
400 mm	B3-63108-40	B3-63110-40	B3-63109-40	B3-63111-40
500 mm	B3-63108-50	B3-63110-50	B3-63109-50	B3-63111-50
Tiefe	Grundregal		Anbauregal	
	Breite 1.285 mm	Breite 1.695 mm	Breite 1.285 mm	Breite 1.695 mm
400 mm	B3-63112-40	B3-63116-40	B3-63113-40	B3-63117-40
500 mm	B3-63112-50	B3-63116-50	B3-63113-50	B3-63117-50

Technische Besonderheiten

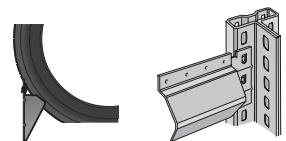

- Durch die spezielle Geometrie der Stufenbalken (Auflagetraversen) im Reifen-/Felgenradius ist eine besonders schonende und sichere Lagerung gewährleistet.
- Die Regaltiefe 400 mm ist für Standard-Pkw-Räder/Reifen bis 19 Zoll geeignet. Für größere Dimensionen wird die Regaltiefe 500 mm empfohlen.
- Sicherung der Auflagetraversen (Stufenbalken) durch Verschrauben mit der Rahmenstütze.

Höhe 2.500 mm, mit 4 Lagerebenen

Tiefe	Grundregal		Anbauregal	
	Breite 875 mm	Breite 1.005 mm	Breite 875 mm	Breite 1.005 mm
400 mm	B3-63208-40	B3-63210-40	B3-63209-40	B3-63211-40
500 mm	B3-63208-50	B3-63210-50	B3-63209-50	B3-63211-50
Tiefe	Grundregal		Anbauregal	
	Breite 1.285 mm	Breite 1.695 mm	Breite 1.285 mm	Breite 1.695 mm
400 mm	B3-63212-40	B3-63216-40	B3-63213-40	B3-63217-40
500 mm	B3-63212-50	B3-63216-50	B3-63213-50	B3-63217-50

Doppelregale

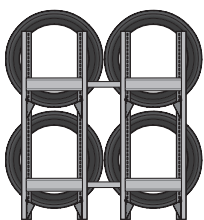

Für die doppelreihige Einlagerung von Reifen oder Felgen werden spezielle Verbindungsstücke angeboten.

Distanzhalter für Doppelregale

(Doppelregalverbinder)

Distanz	Art.-Nr.	Verwendung
120 mm	B3-30142-K	für Felgenregele
250 mm	B3-30144-K	für Reifenregale
350 mm	B3-30145-K	für Reifenregale/ Räderregale

Alle empfohlenen Verkaufspreise entnehmen Sie unserer separaten Preisliste und gelten zzgl. Mehrwertsteuer. Die angegebene Traglasten gelten bei gleichmäßig verteilter Last.

Rahmen mit Tiefenriegel, Fachebene Stufenbalken

FACHLAST
250 kg

FELDLAST
2.000 kg

RAHMEN
FERTIG
MONTIERT ✓



Höhe 2.000 mm, mit 4 Lagerebenen

Grundregal			Anbauregal		
Tiefe	Breite 875 mm	Breite 1.005 mm	Breite 875 mm	Breite 1.005 mm	
300 mm	B3-64108-30	B3-64110-30	B3-64109-30	B3-64111-30	
Tiefe	Breite 1.285 mm	Breite 1.695 mm	Breite 1.285 mm	Breite 1.695 mm	
300 mm	B3-64112-30	B3-64116-30	B3-64113-30	B3-64117-30	

Höhe 2.500 mm, mit 5 Lagerebenen

Grundregal			Anbauregal		
Tiefe	Breite 875 mm	Breite 1.005 mm	Breite 875 mm	Breite 1.005 mm	
300 mm	B3-64208-30	B3-64210-30	B3-64209-30	B3-64211-30	
Tiefe	Breite 1.285 mm	Breite 1.695 mm	Breite 1.285 mm	Breite 1.695 mm	
300 mm	B3-64212-30	B3-64216-30	B3-64213-30	B3-64217-30	

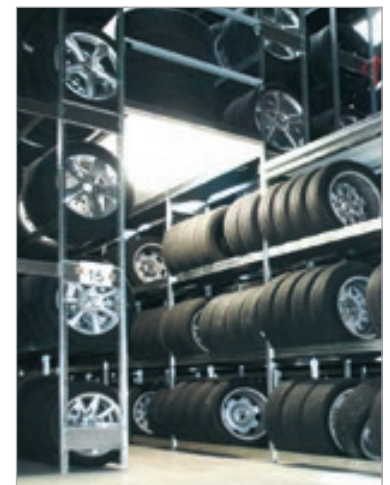

Mehrgeschoss-Anwendung

Die BERT-Systemkomponenten erlauben die Anordnung von mehrgeschossigen Regalanlagen zur professionellen Lagerung von Reifen, Felgen und Komplettträgern.

Weitere Informationen zu Mehrgeschoss-Anlagen siehe ab Seite 140.

Empfehlung

Bei der Einlagerung von Komplettträgern empfehlen wir eine maximale Feldbreite von 1.285 mm, um auch bei hohen Rädergewichten (z.B. SUV-Räder) eine dauerhaft sachgerechte Einlagerung zu gewährleisten. Die Sicherung der Auflagetraversen (Stufenbalken) muss durch Verschrauben mit der Rahmenstütze erfolgen.

Planungshinweise

- Feldbreiten sind Achsmaße, Bodentiefe ist Nenntiefe
- Außenmaß Regalbreite: Grundregal + 56 mm, Anbauregal + 0 mm
- Außenmaß Regaltiefe: Bodentiefe + 26 mm

Garagenregal

Rahmen mit Tiefenriegel, Fachebene Stufenbalken / Stahlfachboden

[SETS]



FACHLAST
250 kg

FELDLAST
2.000 kg

RAHMEN ✓
FERTIG
MONTIERT



Höhe 2.000 mm, mit 4 Fachebenen, 250 kg, Breite 1.005 mm, Tiefe 400 mm

	Grundregal + Anbauregale	Breite	Art.-Nr.
Set 1 	1 + 1	2.066 mm	B3-80040-K-S1
Set 2 	1 + 2	3.071 mm	B3-80040-K-S2



Rahmen mit Tiefenriegel, Fachebene Stufenbalken / Stahlfachboden



FACHLAST
250 kg

FELDLAST
2.000 kg

RAHMEN
FERTIG
MONTIERT ✓

Höhe 2.000 mm, mit 4 Fachebenen

	Grundregal	Anbauregal
Tiefe	400 mm	400 mm
Breite	1.005 mm	1.005 mm
Art.-Nr.	B3-80040-K	B3-80041-K

Zusatzebene Stahlfachboden, Fachlast 250 kg

Tiefe	400 mm
Breite	1.005 mm
Art.-Nr.	B3-16104-K

Zusatzebene Stufenbalken Paar für Räderlagerung, Fachlast 250 kg

Art.-Nr.	B3-27210-K
----------	------------

Dieses praktische BERT-Garagenregal bietet vielseitige Lagermöglichkeiten von Rädern, Reifen, Autozubehör und Werkzeug. Ideal für Werkstätten, Tankstellen und Garagen.

Grund- / Anbaufelder bestehend aus:

- Regalrahmen mit Tiefenriegel
- 2 Fachebenen mit Stufenbalken für die Räderlagerung
- 2 Fachebenen Stahlfachboden als vielseitige Ablagemöglichkeit

Produktvorteile

- schneller Zugriff
- übersichtliche Lagerung
- beidseitige Bestückung möglich
- flexible Einteilung
- einfacher Regalaufbau





Für das BERT-Regalsystem steht ein Programm aus umfangreichen Einzelkomponenten zur Verfügung. Hiemit wird ein kostengünstiger Austausch oder Ergänzung des bestehenden BERT-Regalsystems sichergestellt.

- **Einzelkomponenten für Regal-Rahmen**
Rahmenstützen, Tiefenriegel, Seitenwände
- **Einzelne Regalrahmen**
Rahmen mit Tiefenriegel oder Seitenwände
- **Einzelne Fachebenen**
Ebenen mit Holzpaneel, Stahlfachböden, einzelne Stufenbalken, Längenriegel, Fachbodenträger und Kreuzdiagonalen.

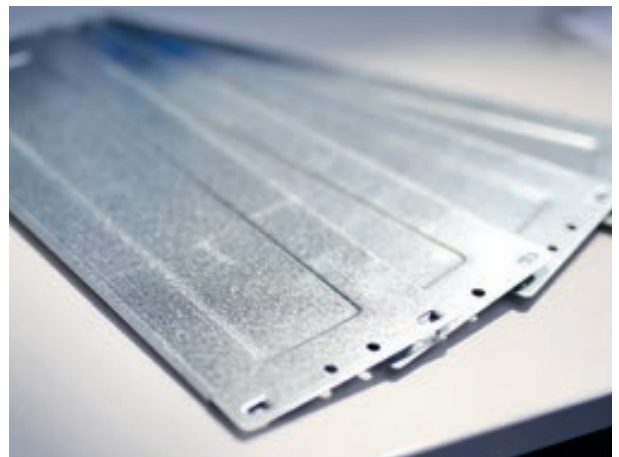

Einzelkomponenten für Regal-Rahmen



Rahmenstütze

T-Profil ohne FüÙe/Abdeckkappe

	Höhe	Art.-Nr.
	2.000 mm	B3-10120-E
(Archivregal)	2.075 mm	B3-10121-E
(Büroregal)	2.325 mm	B3-10123-E
	2.500 mm	B3-10125-E
	3.000 mm	B3-10130-E



Tiefenriegel

(mit Sicherungsstiften oder Nieten)

	Tiefe	Art.-Nr.
	300 mm	B3-12130-K
	400 mm	B3-12140-K
	500 mm	B3-12150-K
	600 mm	B3-12160-K
SondermaÙe		
	350 mm	B3-12135-K
	800 mm	B3-12180-K



Seitenwand Vollblech inkl. Befestigungsmaterial

Höhe	Tiefe	Art.-Nr.	Höhe	Tiefe	Art.-Nr.	Höhe	Tiefe	Art.-Nr.
2.000 mm	300 mm	B3-12303-K	2.325 mm (Büroregal)	300 mm	B3-12343-K	3.000 mm	300 mm	B3-12333-K
	400 mm	B3-12304-K		400 mm	B3-12344-K		400 mm	B3-12334-K
	500 mm	B3-12305-K		500 mm	B3-12345-K		500 mm	B3-12335-K
	600 mm	B3-12306-K		600 mm	B3-12346-K		600 mm	B3-12336-K
2.075 mm (Archivregal)	800 mm	B3-12308-K	2.500 mm	800 mm	B3-12348-K	800 mm	800 mm	B3-12338-K
	300 mm	B3-12313-K		300 mm	B3-12323-K		300 mm	B3-12323-K
	400 mm	B3-12314-K		400 mm	B3-12324-K		400 mm	B3-12324-K
	500 mm	B3-12315-K		500 mm	B3-12325-K		500 mm	B3-12325-K
2.500 mm	600 mm	B3-12316-K	800 mm	600 mm	B3-12326-K	800 mm	600 mm	B3-12326-K
	800 mm	B3-12318-K		800 mm	B3-12328-K		800 mm	B3-12328-K



Seitenwand Lochblech inkl. Befestigungsmaterial

Höhe	Tiefe	Art.-Nr.	Höhe	Tiefe	Art.-Nr.	Höhe	Tiefe	Art.-Nr.
2.000 mm	300 mm	B3-12503-K	2.325 mm (Büroregal)	300 mm	B3-12543-K	3.000 mm	300 mm	B3-12533-K
	400 mm	B3-12504-K		400 mm	B3-12544-K		400 mm	B3-12534-K
	500 mm	B3-12505-K		500 mm	B3-12545-K		500 mm	B3-12535-K
	600 mm	B3-12506-K		600 mm	B3-12546-K		600 mm	B3-12536-K
2.075 mm (Archivregal)	800 mm	B3-12508-K	2.500 mm	800 mm	B3-12548-K	800 mm	800 mm	B3-12538-K
	300 mm	B3-12513-K		300 mm	B3-12523-K		300 mm	B3-12523-K
	400 mm	B3-12514-K		400 mm	B3-12524-K		400 mm	B3-12524-K
	500 mm	B3-12515-K		500 mm	B3-12525-K		500 mm	B3-12525-K
2.500 mm	600 mm	B3-12516-K	800 mm	600 mm	B3-12526-K	800 mm	600 mm	B3-12526-K
	800 mm	B3-12518-K		800 mm	B3-12528-K		800 mm	B3-12528-K

Technische Merkmale

- alle Komponenten sind aus Stahlblech, verzinkt
- wahlweise RAL-Farben auf Anfrage lieferbar
- Tiefenriegel mit zwei Hakenlaschen einfach steckbar, Bohrung zur Aufnahme des Sicherungsstiftes (2 Stück)



mit Tiefenriegel, ohne FüÙe oder Abdeckkappe

Höhe	Tiefe	Art.-Nr.	Höhe	Tiefe	Art.-Nr.	Höhe	Tiefe	Art.-Nr.
2.000 mm	300 mm	B3-13103-K	2.325 mm (Büroregal)	300 mm	B3-13143-K	3.000 mm	300 mm	B3-13133-K
	400 mm	B3-13104-K		400 mm	B3-13144-K		400 mm	B3-13134-K
	500 mm	B3-13105-K		500 mm	B3-13145-K		500 mm	B3-13135-K
	600 mm	B3-13106-K		600 mm	B3-13146-K		600 mm	B3-13136-K
	800 mm	B3-13108-K		800 mm	B3-13148-K		800 mm	B3-13138-K
2.075 mm (Archivregal)	300 mm	B3-13113-K	2.500 mm	300 mm	B3-13123-K			
	400 mm	B3-13114-K		400 mm	B3-13124-K			
	500 mm	B3-13115-K		500 mm	B3-13125-K			
	600 mm	B3-13116-K		600 mm	B3-13126-K			
	800 mm	B3-13118-K		800 mm	B3-13128-K			



mit Seitenwand, (Vollblech) ohne FüÙe oder Abdeckkappe

Höhe	Tiefe	Art.-Nr.	Höhe	Tiefe	Art.-Nr.	Höhe	Tiefe	Art.-Nr.
2.000 mm	300 mm	B3-13203-K	2.325 mm (Büroregal)	300 mm	B3-13243-K	3.000 mm	300 mm	B3-13233-K
	400 mm	B3-13204-K		400 mm	B3-13244-K		400 mm	B3-13234-K
	500 mm	B3-13205-K		500 mm	B3-13245-K		500 mm	B3-13235-K
	600 mm	B3-13206-K		600 mm	B3-13246-K		600 mm	B3-13236-K
	800 mm	B3-13208-K		800 mm	B3-13248-K		800 mm	B3-13238-K
2.075 mm (Archivregal)	300 mm	B3-13213-K	2.500 mm	300 mm	B3-13223-K			
	400 mm	B3-13214-K		400 mm	B3-13224-K			
	500 mm	B3-13215-K		500 mm	B3-13225-K			
	600 mm	B3-13216-K		600 mm	B3-13226-K			
	800 mm	B3-13218-K		800 mm	B3-13228-K			



mit Seitenwand, (Lochblech) ohne FüÙe oder Abdeckkappe

Höhe	Tiefe	Art.-Nr.	Höhe	Tiefe	Art.-Nr.	Höhe	Tiefe	Art.-Nr.
2.000 mm	300 mm	B3-13303-K	2.325 mm (Büroregal)	300 mm	B3-13343-K	3.000 mm	300 mm	B3-13333-K
	400 mm	B3-13304-K		400 mm	B3-13344-K		400 mm	B3-13334-K
	500 mm	B3-13305-K		500 mm	B3-13345-K		500 mm	B3-13335-K
	600 mm	B3-13306-K		600 mm	B3-13346-K		600 mm	B3-13336-K
	800 mm	B3-13308-K		800 mm	B3-13348-K		800 mm	B3-13338-K
2.075 mm (Archivregal)	300 mm	B3-13313-K	2.500 mm	300 mm	B3-13323-K			
	400 mm	B3-13314-K		400 mm	B3-13324-K			
	500 mm	B3-13315-K		500 mm	B3-13325-K			
	600 mm	B3-13316-K		600 mm	B3-13326-K			
	800 mm	B3-13318-K		800 mm	B3-13328-K			

Zubehör



Stützenfuß Stahl

mit Schraube oder Niet

Stück	Art.-Nr.
	B3-30102-K



Kunststoffkappe

(FuÙ/Abdeckkappe)

Stück	Art.-Nr.
	B3-30103-E



Unterlegblech

Stück	Art.-Nr.
	B3-30116-E



Verbindungsclammer

für T-Profile bei Doppelregal-Anordnung

Stück	Art.-Nr.
	B3-30149-E



Wandbefestigung verstellbar

Set	Art.-Nr.
	B3-30680-K



Wand-/Bodenbefestigung

	Art.-Nr.
Set (Wand)	B3-30660-E
Stück (Boden)	B3-30662-E

Fachebene Panel

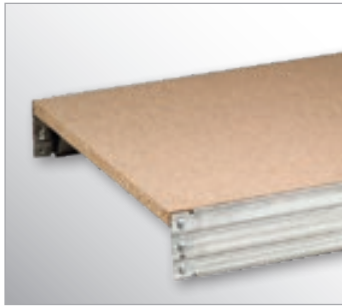

Fachebene Holzpaneel 250 kg

inkl. 2 Stufenbalken, Span-Einlegeböden und Sicherungsstifte

Tiefe	Feldbreite 875 mm	Feldbreite 1.005 mm	Feldbreite 1.285 mm	Feldbreite 1.695 mm
300 mm	B3-28083-K	B3-28103-K	B3-28123-K	B3-28163-K
400 mm	B3-28084-K	B3-28104-K	B3-28124-K	B3-28164-K
500 mm	B3-28085-K	B3-28105-K	B3-28125-K	B3-28165-K
600 mm	B3-28086-K	B3-28106-K	B3-28126-K	B3-28166-K

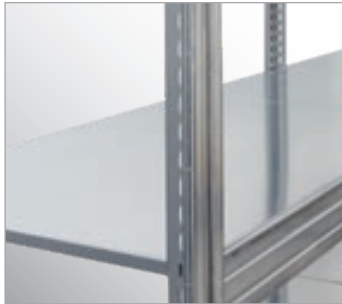

Fachebene Stahlpaneel 100 kg

inkl. 2 Stufenbalken, Stahleinlegeböden und Sicherungsstifte

Tiefe	Feldbreite 875 mm	Feldbreite 1.005 mm	Feldbreite 1.285 mm	Feldbreite 1.695 mm
300 mm	B3-28483-K	B3-28503-K	B3-28513-K	B3-28563-K
400 mm	B3-28484-K	B3-28504-K	B3-28514-K	B3-28564-K
500 mm	B3-28485-K	B3-28505-K	B3-28515-K	B3-28565-K
600 mm	B3-28486-K	B3-28506-K	B3-28516-K	B3-28566-K

Stahlpaneele

Feldbreite	Menge/Feldbreite Teilelemente mm		
	434 mm	499 mm	844 mm
875 mm	2x	-	-
1.005 mm	-	2x	-
1.285 mm	1x	-	1x
1.695 mm	-	-	2x



Stufenbalken

inkl. Sicherungsstifte

Breite	Art.-Nr.
870 mm	B3-17108-K
1.000 mm	B3-17110-K
1.280 mm	B3-17112-K
1.690 mm	B3-17116-K



Sicherungsstift, (Einzel)
für Stufenbalken und Längenriegel

Stück	Art.-Nr.
	B3-30114-E



Schraubenset

inkl. Unterlegscheiben, nur für Räderregal zur Fixierung der Stufenbalken (4 Stück)

Set	Art.-Nr.
	B3-30127-K

Zubehör wie Fachteiler oder Anschlagleisten siehe Seite 131.

Technische Merkmale

- Stufenbalken als Längstraverse, verzinkte Ausführung, mit drei Hakenlaschen
- einfach steckbar in die Rahmenstütze
- daher keine zusätzliche Aussteifung notwendig
- Paneelebene mit Holz- oder Stahleinlage
- Einlegeboden Span 16 mm P4 als maßgenauer Zuschnitt
- Einlegeboden Stahl mit 16 mm Abkantung, maßgenaue Teilelemente

Alle empfohlenen Verkaufspreise entnehmen Sie unserer separaten Preisliste und gelten zzgl. Mehrwertsteuer. Die angegebene Traglasten gelten bei gleichmäßig verteilter Last.

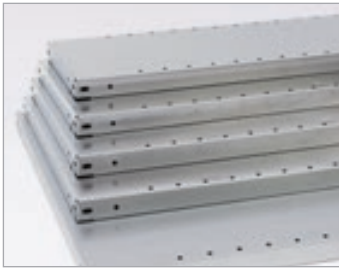

Stahlfachboden verzinkt, Fachlast 150 kg

Tiefe	Breite 870 mm	Breite 1.000 mm	Breite 1.280 mm
300 mm	B3-15083-K	B3-15103-K	B3-15123-K
400 mm	B3-15084-K	B3-15104-K	B3-15124-K
500 mm	B3-15085-K	B3-15105-K	B3-15125-K
600 mm	B3-15086-K	B3-15106-K	B3-15126-K
800 mm	B3-15088-K	B3-15108-K	B3-15128-K

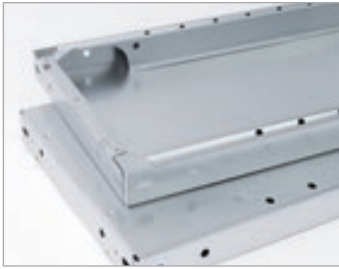

Stahlfachboden verzinkt, Fachlast 250 kg

Tiefe	Breite 870 mm	Breite 1.000 mm	Breite 1.280 mm
300 mm	B3-16083-K	B3-16103-K	B3-16123-K
400 mm	B3-16084-K	B3-16104-K	B3-16124-K
500 mm	B3-16085-K	B3-16105-K	B3-16125-K
600 mm	B3-16086-K	B3-16106-K	B3-16126-K
800 mm	B3-16088-K	B3-16108-K	B3-16128-K



Stahlfachboden verzinkt, Fachlast 350 kg

Tiefe	Breite 870 mm	Breite 1.000 mm	Breite 1.280 mm
300 mm	B3-16383-K	B3-16403-K	B3-16423-K
400 mm	B3-16384-K	B3-16404-K	B3-16424-K
500 mm	B3-16385-K	B3-16405-K	B3-16425-K
600 mm	B3-16386-K	B3-16406-K	B3-16426-K

Zubehör



Fachbodenträger

für BERT-Stahlfachböden

	Art.-Nr.
Stück	B3-30115-E



Kreuzdiagonale

inkl. Kreuzstrebe und Spannschloss

	Art.-Nr.
Stück	B3-30107-K

Alle Stahlfachböden auf Anfrage auch ohne Fachbodenträger erhältlich

Zubehör wie Fachteiler, Stecktrennwände oder Anschlagleisten siehe Seite 148

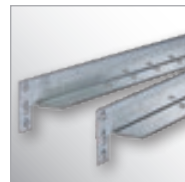

Längenriegel

inkl. Sicherungsstift

Breite	Art.-Nr.
870 mm	B3-30109-K
1.000 mm	B3-30111-K
1.280 mm	B3-30113-K

Technische Merkmale

- Stahlfachböden verzinkt, mit 40 mm Rohrkante und Systemlochung für steckbares Zubehör
- UVR (Unterzugverstärkung) zur Erhöhung der Tragkraft bei Fachboden 350 kg
- die Kreuzstrebe ist universell für alle Feldbreiten verwendbar
- Längenriegel als Fachbodenauflage bzw. als Regalaussteifung, verzinkt, mit drei Hakenlaschen einfach steckbar, inkl. Sicherungsstifte



Für das BERT-Regalsystem wird ein **umfangreiches** und **breites Zubehörprogramm** angeboten, das auf die unterschiedlichsten Branchen-Anforderungen und auf die vielen Einsatzmöglichkeiten in der Praxis ausgerichtet ist. Alle Zubehörteile sind maßgenau auf das Regalsystem BERT abgestimmt. Viele BERT-Zubehörteile werden für unterschiedliche Feldbreiten (870 bis 1.690 mm) und für individuelle Regaltiefen (300 bis 800 mm) bereitgestellt.

- Für die sichere Lagerung von Waren aller Art: Gitterrückwand, Gitterseitenwand, Rückwand Vollblech, Seitenwand Vollblech
- Für die effiziente Lagerung von Kleinteilen: Schüttenset und Abtrenner, Gitterkörbe mit Trenngitter, Gitterwannen mit Fachteiler
- Für die hängende oder stehende Lagerung von Lager- und Verkaufsprodukten: Trägerarme, Haken und Kleiderstangen



Aluminium-Regalleiter, fahrbar

- Regalleiter senkrecht am Regal abstellbar
- geriffelte Stufen, Tiefe 80 mm mit dauerhafter Stufen-Holmverbindung
- rutschfeste Leiterschuhe unten
- zwei selbstarretierende Bremsrollen Ø 80 mm
- laufruhiges Fahrwerk am oberen Ende
- Leiterbreite 420 mm, Stufenabstand 235 mm, Leiterneigung 20°

Arbeits-höhe	Leiterlänge	senkr. Einh.-höhe	Ausladung	Stufen Anzahl	Gewicht	Art.-Nr.
2.800 mm	1.690 mm	1.920 mm	780 mm	6	8,0 kg	B8-41406
3.300 mm	2.190 mm	2.390 mm	950 mm	8	9,5 kg	B8-41408
3.800 mm	2.690 mm	2.860 mm	1.120 mm	10	11,0 kg	B8-41410
4.300 mm	3.190 mm	3.330 mm	1.290 mm	12	12,0 kg	B8-41412
4.800 mm	3.690 mm	3.800 mm	1.460 mm	14	13,5 kg	B8-41414
5.300 mm	4.190 mm	4.270 mm	1.630 mm	16	14,5 kg	B8-41416
5.800 mm	4.690 mm	4.740 mm	1.800 mm	18	16,0 kg	B8-41418

Andere Regalleiter-Ausführungen auf Anfrage.

Aluminium-Regalleiter für Doppelregal, seitlich verschiebbar

- Regalleiter zur Befestigung an der Schienenanlage
- geriffelte Stufen, Tiefe 80 mm mit dauerhafter Sprossen-Holmverbindung
- maximale Gangbreite 1,60 m
- Breitenschwankungen bis zu 2 cm werden vom Laufwerk ausgeglichen
- Leiterbreite 400 mm, Stufenabstand 235 mm, Leiterneigung 20°

Arbeits-höhe	Leiterlänge	senkr. Einh.-höhe	Ausladung	Stufen Anzahl	Gewicht	Art.-Nr.
2.650 mm	1.780 mm	1.500 mm	660 mm	6	16,0 kg	B8-44606
2.880 mm	2.030 mm	1.730 mm	750 mm	7	16,5 kg	B8-44607
3.120 mm	2.280 mm	1.970 mm	830 mm	8	17,0 kg	B8-44608
3.350 mm	2.530 mm	2.200 mm	920 mm	9	18,0 kg	B8-44609
3.590 mm	2.780 mm	2.440 mm	1.010 mm	10	18,5 kg	B8-44610
3.820 mm	3.030 mm	2.670 mm	1.090 mm	11	19,0 kg	B8-44611
4.060 mm	3.280 mm	2.910 mm	1.180 mm	12	19,5 kg	B8-44612

Bei Bestellung senkrechte Schienenhöhe, Gangbreite und Ganglänge angeben.

Schienenanlage für Regalleitern

	Art.-Nr.
Aluminiumrohr Ø 30 mm, 3.000 mm lang	B8-30308
Aluminiumrohr Ø 30 mm, eloxiert, 3.000 mm lang	B8-30309
Zwischenhalter (pro 1 Meter erforderlich)	B8-30310
Halter mit Endanschlag rechts - ohne Befestigungsmaterial	B8-30311
Halter mit Endanschlag links - ohne Befestigungsmaterial	B8-30312



Zubehörteile

Giterrückwände und Gitterseitenwände

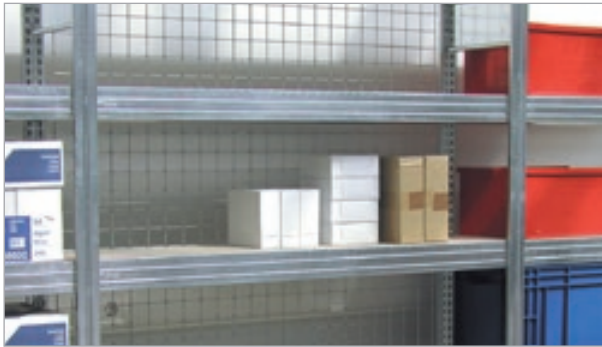

Anwendungsbeispiel: Büromittellager

Mit der Giterrückwand ist das Lagergut perfekt gegen Herausfallen oder unerwünschten Zugriff geschützt. Damit wird auch den Anforderungen der Arbeitssicherheit entsprochen.



Anwendungsbeispiel: Vorratsraum

Mit der Gitterseitenwand ist das Lagergut perfekt gegen Herausfallen geschützt. Damit wird den Anforderungen der Arbeitssicherheit entsprochen. Zusatznutzen: preiswerte Abtrennung zwischen Regalfeldern.

Komponenten



Giterrückwand, Rahmenhöhe 2.000 mm

Feldbreite	Maße	Art.-Nr.
875 mm	1.980 x	B3-30732-K
1.005 mm	1.980 x	B3-30720-K
1.285 mm	1.980 x	B3-30721-K
1.695 mm	1.980 x	B3-30733-K

Giterrückwand, Rahmenhöhe 2.500 mm

Feldbreite	Maße	Art.-Nr.
875 mm	2.480 x	B3-30734-K
1.005 mm	2.480 x	B3-30735-K
1.285 mm	2.480 x	B3-30736-K
1.695 mm	2.480 x	B3-30737-K

Andere Abmessungen auf Anfrage lieferbar.

Gitterseitenwand, Rahmenhöhe 2.000 mm

Tiefe	Maße	Art.-Nr.
300 mm	1.980 x	B3-30727-K
400 mm	1.980 x	B3-30728-K
500 mm	1.980 x	B3-30729-K
600 mm	1.980 x	B3-30730-K
800 mm	1.980 x	B3-30731-K

Gitterseitenwand, Rahmenhöhe 2.500 mm

Tiefe	Maße	Art.-Nr.
300 mm	2.480 x	B3-30722-K
400 mm	2.480 x	B3-30723-K
500 mm	2.480 x	B3-30724-K
600 mm	2.480 x	B3-30725-K
800 mm	2.480 x	B3-30726-K

Andere Abmessungen auf Anfrage lieferbar.



Zusätzliche Klammer/Befestigungsset

Klammer zur Befestigung der Giterrückwand

Art.-Nr.
B3-30701-K

Technische Merkmale

- Giterrückwand aus verzinktem Maschendraht
- Maschenweite 50 x 50 mm
- maßgenau auf Regalbreiten zugeschnitten
- einfach mit einer Klammer in der BERT-Rahmenstütze zu befestigen
- Klammern/Schrauben im Lieferumfang Giterrückwand enthalten

Rückwand Vollblech



Anwendungsbeispiel: Versandabteilung

Mit der Rückwand ist das Lagergut gegen Herausfallen geschützt. Damit wird den Anforderungen der Arbeitssicherheit entsprochen. Zusatznutzen: Regale mit Rückwand auch als Raumteiler nutzbar.

Komponenten



Rückwand Vollblech, Rahmenhöhe 2.000 mm

Feldbreite	Maße	Art.-Nr.
875 mm	4 Vollblechteile	B3-12365-K
1.005 mm	4 Vollblechteile	B3-12370-K
1.285 mm	4 Vollblechteile	B3-12375-K
1.695 mm	4 Vollblechteile	B3-12392-K

Rückwand Vollblech, Rahmenhöhe 2.500 mm

Feldbreite	Maße	Art.-Nr.
875 mm	5 Vollblechteile	B3-12368-K
1.005 mm	5 Vollblechteile	B3-12373-K
1.285 mm	5 Vollblechteile	B3-12378-K
1.695 mm	5 Vollblechteile	B3-12395-K

Rückwand Vollblech, Rahmenhöhe 3.000 mm

Feldbreite	Maße	Art.-Nr.
875 mm	6 Vollblechteile	B3-12369-K
1.005 mm	6 Vollblechteile	B3-12374-K
1.285 mm	6 Vollblechteile	B3-12379-K
1.695 mm	6 Vollblechteile	B3-12396-K

Pro Feld werden jeweils 2 Sicherungsstifte mitgeliefert.

Technische Merkmale

- Rückwand, Stahlblech verzinkt
- maßgenau auf die Regalbreiten zugeschnitten
- einfach und variabel im BERT-Rahmen steckbar
- mit Sicherungsstift gegen Ausheben sichern
- komplette Rückwand aus modularen Einzelsegmenten
- damit sind leichte und schnelle Montagen möglich
- **die Rückwände können nur mit der BERT-Rahmenstütze mit Frontlochung eingesetzt werden**

Zubehörteile

Stecktrennwände/Anschlagleisten für Stahlfachböden



Anwendungsbeispiel: Poststelle

Mit den Stecktrennwänden (Fachteiler) können flexibel Regalfächer gebildet werden. Die Montage erfolgt durch einfaches Stecken in der Systembohrung des Stahlfachbodens im Rastermaß 50 mm.

Die Anschlagleisten (Mittelanschlag/Hinterer Anschlag) sorgen für eine optimale und sichere Facheinteilung.

Komponenten



Stecktrennwände (Fachteiler) im festen Rastermaß 50 mm,

inkl. 4 Führungsstifte, verzinkt

Tiefe	Höhe	Art.-Nr.
300 mm	210 mm	B3-30932-K
	310 mm	B3-30933-K
	410 mm	B3-30934-K
	460 mm	B3-30935-K
400 mm	210 mm	B3-30942-K
	310 mm	B3-30943-K
	410 mm	B3-30944-K
	460 mm	B3-30945-K

Tiefe	Höhe	Art.-Nr.
500 mm	210 mm	B3-30952-K
	310 mm	B3-30953-K
	410 mm	B3-30954-K
	460 mm	B3-30955-K
600 mm	210 mm	B3-30962-K
	310 mm	B3-30963-K
	410 mm	B3-30964-K
	460 mm	B3-30965-K



Fachteiler frei verstellbar, verzinkt

Tiefe	Höhe	Art.-Nr.
300 mm	200 mm	B3-30399-E
400 mm	200 mm	B3-30400-E
500 mm	200 mm	B3-30409-E

Tiefe	Höhe	Art.-Nr.
600 mm	200 mm	B3-30410-E
800 mm	200 mm	B3-30411-E



Fachteiler frei verstellbar, Lichtgrau RAL 7035

Tiefe	Höhe	Art.-Nr.
300 mm	200 mm	B3-30299-E
600 mm	200 mm	B3-30302-E

Der Fachteiler ist auch **als Buchstütze** verwendbar.



Mittelanschlag, verzinkt

Breite	Art.-Nr.
870 mm	B3-31001-K
1.000 mm	B3-31002-K
1.280 mm	B3-31003-K



Hinterer Anschlag, verzinkt

Breite	Art.-Nr.
870 mm	B3-30296-E
1.000 mm	B3-30297-E
1.280 mm	B3-30298-E

Frei verstellbare Fachteiler/Anschlagleisten für Fachebene Panel



Anwendungsbeispiel: Verkaufsraum

Mit den Fachteilern herrscht Ordnung und schnelle Übersicht bei Kleinteilen. Durch einfachste Montage und Flexibilität in der Anordnung bieten die Fachteiler hier die ideale Lösung.

Komponenten



Fachteiler frei verstellbar, verzinkt

Tiefe	Höhe	Art.-Nr.
300 mm	200 mm	B3-30404-E
400 mm	200 mm	B3-30405-E
500 mm	200 mm	B3-30406-E
600 mm	200 mm	B3-30407-E

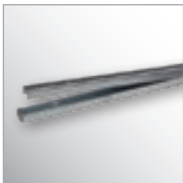

Mittelanschlag, verzinkt

Breite	Art.-Nr.
870 mm	B3-30393-K
1.000 mm	B3-30394-K
1.280 mm	B3-30395-K
1.690 mm	B3-30396-K



Hinterer Anschlag, verzinkt

Breite	Art.-Nr.
870 mm	B3-30296-E
1.000 mm	B3-30297-E
1.280 mm	B3-30298-E
1.690 mm	B3-30313-E



Magnetische Etikettenleisten

inkl. manuell beschriftbarem Einsteckschild
Farbe anthrazit – VE 50

Maße (B x H)	Art.-Nr.
200 x 20 mm	B9-14201-ANTHRA

Zubehörteile

Gitterkörbe



Anwendungsbeispiel: Baustoff-Lager

Mit den Gitterkörben für das BERT-Regalsystem ist die Lagerung von Klein- und Rohrteilen wirtschaftlich und übersichtlich gelöst. Diese Anwendungsmöglichkeit kann sowohl mit Lagerregalen/Stahlfachboden oder mit den Großfachregalen/Panel realisiert werden.

Komplettregale mit Gitterkörben siehe Seite 80.

Komponenten

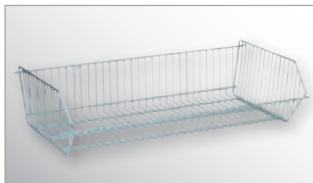

Gitterkorb komplett inkl. 4 Fachbodenträger

für Regalfeld (B x T)	Maße Gitterkorb (H x B x T)	Art.-Nr.
1.005 x 500 mm	240 x 986 x 530 mm	B3-30236-K



Trenngitter

Maße (H x T)	Art.-Nr.
210 x 500 mm	B3-30237-E

Technische Merkmale

- Gitterkorb aus verzinktem Draht
- maßgenau auf Regalbreite zugeschnitten
- einfach einhängbar in den BERT-Fachbodenträger
- Fachlast für Gitterkorb 35 kg
- Trenngitter individuell steckbar

Gitterwannen für das Großfachregal, Fachebene Paneel



Anwendungsbeispiel: Baustoff-Verkauf

Mit den Gitterwannen für das BERT-Regalsystem ist die Lagerung und Präsentation von Kleinteilen sowohl im Lager als auch im Verkaufsraum übersichtlich und sachgerecht gelöst.

Komplettregale mit Gitterwannen siehe Seite 81.

Komponenten

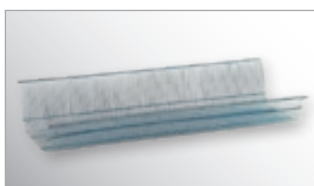

Gitterwanne, Fachtiefe 400 mm, inkl. 2 Stufenbalken und 2 Fachteiler

Feldbreite	Art.-Nr.
875 mm	B3-30250-K
1.005 mm	B3-30255-K
1.285 mm	B3-30260-K
1.695 mm	B3-30265-K

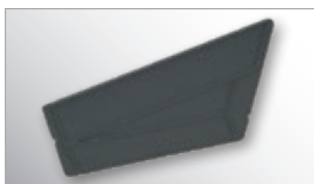

Fachteiler für Gitterwanne

Maße (H x T)	Art.-Nr.
130 x 400 mm	B3-30227-E

Technische Merkmale

- Gitterwannen aus verzinktem Draht
- maßgenau auf Regalbreiten zugeschnitten
- einfach einhängbar in den BERT-Stufenbalken
- Fachlast für Gitterwanne 150 kg
- Fachteiler (Kunststoff) für Gitterwanne individuell steckbar

Zubehörteile

Schüttensets für Lagerregale mit Stahlfachböden



Anwendungsbeispiel: Materiallager Versand

Die neuen Schüttensets für den Stahlfachboden mit Systemlochung sind schnell und einfach zu montieren. Damit ist eine Lagerung von Kleinteilen optimal gelöst.

Komplettregale mit Schüttenset siehe Seite 82

Komponenten



Schüttgulleisten-Set, Höhe 110 mm, Schüttenleiste vorne und hinten

Feldbreite	Art.-Nr.
875 mm	B3-31021-K
1.005 mm	B3-31022-K
1.285 mm	B3-31023-K



Stecktrennwände für Schüttgulleisten, Höhe 110 mm

Tiefe	Art.-Nr.
300 mm	B3-30931-K
400 mm	B3-30941-K
500 mm	B3-30951-K
600 mm	B3-30961-K

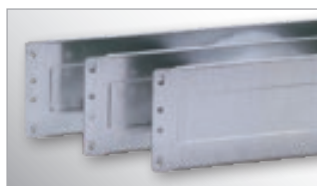

Schüttgutebenen-Abschluss-Set (2x Tiefenriegel), Abschluss rechts und links

Tiefe	Art.-Nr.
300 mm	B3-30973-K
400 mm	B3-30974-K
500 mm	B3-30975-K
600 mm	B3-30976-K

Technische Merkmale

- alle Komponenten sind aus Stahlblech, verzinkt
- Schüttgulleisten einfach auf den Stahlfachboden steckbar
- Stecktrennwände im Fachboden variabel einsetzbar
- Rastermaß 50 mm
- Abschlüsse rechts und links werden im Rahmen eingesetzt

Schüttensets für Großfachregal, Fachebene Paneel



Anwendungsbeispiel: Sanitärwerkstatt

Mit den Schüttensets für das BERT-Regalsystem ist die Lagerung von Fittings und Kleinteilen wirtschaftlich und logistisch optimal gelöst. Damit können die Großfachregale sinnvoll erweitert werden.

Komplettregale mit Schüttenset siehe Seite 83.

Komponenten



Schüttgutleisten vorne und hinten als Set, Höhe: 107 mm (vorne), 177 mm (hinten)

Feldbreite	Art.-Nr.
875 mm	B3-30205-K
1.005 mm	B3-30208-K
1.285 mm	B3-30211-K
1.695 mm	B3-30214-K



Schüttgut-Abtrenner/-Abschluss rechts

Tiefe	Art.-Nr.
300 mm	B3-30666-E
400 mm	B3-30665-E
500 mm	B3-30664-E
600 mm	B3-30215-E



Schüttgut-Abschluss links

Tiefe	Art.-Nr.
300 mm	B3-30670-E
400 mm	B3-30669-E
500 mm	B3-30668-E
600 mm	B3-30216-E

Technische Merkmale

- alle Komponenten sind aus Stahlblech, verzinkt
- Schüttgutleisten einfach auf den Fachboden (Paneel) steckbar
- Schüttgutabtrenner in Stecklaschen variabel einsetzbar

Zubehörteile

Trägerarme



Anwendungsbeispiel: Kfz-Teilehandel

Für die hängende oder stehende Lagerung von Lager- und Verkaufsprodukten bieten die Trägerarme (offen oder geschlossen) eine optimale Lösung.



Komponenten



Verstärkter Längsträger

für die Befestigung des offenen Trägerarmes im BERT-Regalfeld. Rechteckrohr, verzinkt, verschraubbar an der Regalstütze

Feldbreite	Art.-Nr.
875 mm	B3-30131-K
1.005 mm	B3-30132-K
1.285 mm	B3-30133-K
1.695 mm	B3-30135-K



Trägerarm offen, inkl. Kunststoffkappe

Rundrohr aus Stahlblech, lackiert RAL 7001, variabel steckbar am verstärkten Längsträger. **Traglasten:** 80 kg hängende Last/150 kg seitlich anliegende Last

Trägerarm	Art.-Nr.
300 mm	B3-30311-K
400 mm	B3-30310-K
500 mm	B3-30309-K
600 mm	B3-30218-K



Trägerarm geschlossen

Rundrohr aus Stahlblech, verzinkt, am Stufenbalken variabel einhängbar. **Traglast:** 150 kg hängende Last

Trägerarm	Art.-Nr.
400 mm	B3-30238-E
600 mm	B3-30217-E



Universalhaken

S-Form als praktisches Zubehör **Traglast:** 50 kg

	Art.-Nr.
Stück	B3-30224-E

Längsträger und Fachteilerstäbe



Anwendungsbeispiel: Holzlager

Mit den Fachteilerstäben kann stehende Ware optimal eingelagert werden. Die Montage ist mit wenigen Handgriffen einfach vorzunehmen. Alle Einteilungen können flexibel verändert werden.

Komponenten

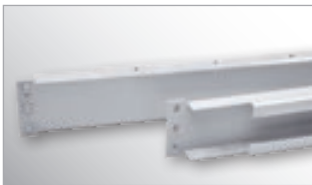

Längsträger für Fachteilerstäbe inkl. Sicherungsstifte

Feldbreite	Anzahl Fixierlöcher	Art.-Nr.
875 mm	7	B3-30831-K
1.005 mm	8	B3-30832-K
1.285 mm	11	B3-30833-K
1.695 mm	15	B3-30834-K



Fachteilerstäbe inkl. Feststellschraube

Traglasten: 10 kg hängende Last/60 kg seitlich anliegende Last

Rahmentiefe	Art.-Nr.
300 mm	B3-30843-K
400 mm	B3-30844-K
500 mm	B3-30845-K
600 mm	B3-30846-K
800 mm	B3-30848-K

Technische Merkmale

- Längsträger
 - C-Profil mit Einschubausparung
 - lackiert in RAL 9006 Weißaluminium
 - mit definierten Fixierlöchern im Abstand 100 mm
- Fachteilerstäbe
 - C-Profil mit Dorn Ø 10 mm
 - lackiert in RAL 9006 Weißaluminium

Zubehörteile

Kleiderstangen



Anwendungsbeispiel: Textil-Einzelhandel

Für die Lagerung und Präsentation von hängenden Waren bietet das BERT-Zubehörprogramm eine ideale Lösung und macht das BERT-Regalsystem zur wirtschaftlich optimalen Verkaufshilfe.

Komplettregale mit Kleiderstangen siehe Seite 103

Komponenten



Kleiderstange

für Feldbreite	Art.-Nr.
875 mm	B3-30414-E
1.005 mm	B3-30413-E
1.285 mm	B3-30412-E
1.695 mm	B3-30415-E



Rahmentraverse einseitig

Länge	Art.-Nr.
300 mm	B3-30420-K
400 mm	B3-30421-K
500 mm	B3-30422-K
600 mm	B3-30423-K
800 mm	B3-30424-K

Rahmentraverse beidseitig

Länge	Art.-Nr.
300 mm	B3-30430-K
400 mm	B3-30431-K
500 mm	B3-30432-K
600 mm	B3-30433-K
800 mm	B3-30434-K

Garderobenregal

Ein komplettes Garderobenregal als Grund- und Anbauregal auf Seite 103.

Technische Merkmale

- Kleiderstange Rundrohr, aus Stahlblech verzinkt
- einfach an der Rahmentraverse einhängbar
- Rahmentraverse, Stahlblech verzinkt
- einfach und variabel steckbar im BERT-Regalrahmen

Schubladen und Vorsatz-Flügeltür



Anwendungsbeispiel: Werkzeuglager

Die Flügeltür sowie die Schubladen sind Zubehörprodukte für das Fachbodenregal-System Typ BERT. Ein nachträglicher Einbau in bestehende Regale ist möglich. Diese Zubehörprodukte stellen eine deutliche Funktionserweiterung dar.

Komponenten



Vorsatz-Flügeltür inkl. Befestigungsmaterial

Maße (H x B)	Art.-Nr.
2.000 x 1.000 mm	B3-31000-E

Technische Merkmale

- aus Stahl, beschichtet in RAL 7035 Lichtgrau
- versenktes Drehgriff-Sicherheitsschloss mit Dreiriegelverschluss
- Türen mit Kastenversteifung und Mehrfachkantung
- Regalseiten- und Regalrückwand aus Vollblech lieferbar

Alternative Lösung: Stahlschrank mit Flügeltüren, Seite 107 (Modul 6)



Einzelne Schubladen

inkl. Befestigungsmaterial, ohne Abschlussdeckel

Maße (B x T x H)	Art.-Nr.
1.000 x 500 x 100 mm	B9-12001-E
1.000 x 500 x 150 mm	B9-12002-E
1.000 x 500 x 200 mm	B9-12003-E

Schubladenblock 1 inkl. Befestigungsmaterial, ohne Abschlussdeckel, bestehend aus Schubladen 3x Höhe 100 mm

Art.-Nr.
B9-12004-K

Schubladenblock 2 inkl. Befestigungsmaterial, ohne Abschlussdeckel, bestehend aus Schubladen 2x Höhe 200 mm, 2x Höhe 150 mm

Art.-Nr.
B9-12005-K

Schubladenblock 3 inkl. Befestigungsmaterial, ohne Abschlussdeckel, bestehend aus Schubladen 2x Höhe 200, 2x Höhe 150, 3x Höhe 100 mm

Art.-Nr.
B9-12006-K

Abschlussdeckel (Stahlfachboden verzinkt)
inkl. Sonder-Fachbodenträger

Art.-Nr.
B3-25105-K

Technische Merkmale

- aus Stahl, beschichtet in RAL 7035 Lichtgrau
- Tragkraft 60 kg bei gleichmäßig verteilter Last
- Schubladen mit Vollauszug und integrierter Griffleiste

Mehrgeschoss-Anlagen





Lagerplatz maximieren – vorhandene Räume optimal nutzen!

Für diese zentrale Herausforderung steht mit dem **Fachbodenregal-System BERT** als Mehrgeschoss-Anwendung eine umfassende und wirtschaftliche Lösung bereit. Die Systemtechnik ist darauf ausgelegt, alle individuellen Anforderungen optimal zu erfüllen.

Systemvorteile

- Rahmenstütze als T-Profil mit Trapezlochung
- durchgängiges Stützenprofil bis 10 Meter
- Feldlasten bis 3.500 kg
- Einfach- und Doppelregalzeilen
- Stahlfachboden oder Paneele als Fachebene
- Systemtreppen mit Sicherheitsgeländer
- einfachste Integration der Laufgänge
- branchenspezifisches Zubehör



Kompetentes Projektmanagement

Ein professionelles Projektmanagement sorgt für eine reibungslose und termingerechte Auftragsabwicklung und Projektfertigstellung. Durch eine enge Zusammenarbeit mit dem Auftraggeber werden alle Termine verbindlich abgestimmt und durch einen erfahrenen Projektleiter koordiniert.

Das LogistikCenter in Korntal - Mönchingen bei Stuttgart stellt alle Regalteile auftragspezifisch bereit. Während der Kommissionierung wird das Projekt hinsichtlich Lieferqualität kontrolliert, um einen problemlosen Aufbau der Regalanlage sicherzustellen.

Zertifizierte Montageteams sorgen für einen schnellen und reibungslosen Aufbau der Regalanlage. Erfahrenes Personal gewährleistet eine hohe Qualität bei der Montage und Fertigstellung.



Mit der Übergabe der Mehrgeschoss-Regalanlage an den Auftraggeber wird das Projekt abgeschlossen.

Lösungen aus der Praxis (siehe nachfolgende Seiten) dokumentieren die Leistungsfähigkeit des Systems für Mehrgeschoss-Anwendungen.



Distributionslager Autoteile



Technische Besonderheiten

- BERT Fachbodenregal-System
- 2-geschossige Anlage (6,5 Meter)
- mit aufgesetzter Bühne
- Regalebene Paneel, Fachlast 250 kg
- insgesamt ca. 7.500 Fachebenen
- Treppenhaus mit Sicherheitsgeländer
- Übergabeplatz mit Schiebegeländer
- Laufgang mit Span 38 mm roh/roh
- Gitterseitenwand als Herabfallschutz

Optionale Lösungen Sicherheit

- Seitenwand Vollblech
- Rückwand Gitter oder Vollblech
- Geländer und Fußleisten





Technische Besonderheiten

- BERT Fachbodenregal-System
- 4-geschossige Anlage (10 Meter)
- Regalebene Stahlfachboden, Fachlast 150 kg
- ca. 19.000 lfd. Meter Fachebenen
- Doppelreihen in Sondertiefe 350 mm/Reihe
- 2 integrierte Treppenhäuser
- Laufgang mit engmaschigem Gitterrost

Optionale Lösungen Laufgang

- unterschiedliche Spanplatten
 - 38 mm roh/roh
 - Oberfläche beschichtet antislip
 - Unterseite weiß
- Gitterroste, Maschenweite 30 x 30 mm
- Gitterrost mit Riffelblech



Reifen- und Räderlager Automobilhersteller



Technische Besonderheiten

- BERT Fachbodenregal-System
- 2-geschossige Anlage (6 Meter)
- Stufenbalken als Reifenebene
- Einlagerung von ca. 40.000 Rädern/Reifen
- Regal-Doppelreihen
- Laufgang mit Spanplatten
- Systemtreppen und Übergabeplatz

Optionale Lösungen Treppen

- Treppenbreite 800, 1.000 oder 1.200 mm
- Treppenstufen
 - Ausführung Gitterrost
 - Ausführung Riffelblech
 - Ausführung Holz

Technische Besonderheiten

- BERT Fachbodenregal-System
- 2-geschossige Anlage (7 Meter)
- Regalebene Paneel und Stahlfachboden
- ca. 2.000 Fachebenen inkl. Kleinteilelagerung
- Vollblechseitenwand als Herabfallschutz
- Systemtreppen und Laufgänge Span
- Fachteiler als Zubehör

Optionale Lösungen Zubehör

- Schüttensets für Kleinteile
- Trägerarme für hängende Lagerung
- schwenkbare Lochblechwände für Kleinteile





Der verfügbare Lagerplatz in Produktion, im Lager oder im Verkaufsraum kann mit freistehenden Lagerbühnen schnell und einfach verdoppelt werden.

Lagerbühnen aus Stahl bieten hierfür die technisch und wirtschaftlich beste Lösung.

Eine Lagerbühne kann unterschiedlich genutzt werden:

- als zusätzlicher Lagerplatz
- als Plattform für Mehrgeschoss-Regalanlagen
- als Produktionsfläche
- für Büro- oder Sozialräume

Die Planung und Fertigung der Lagerbühnen erfolgt nach kundenspezifischen Anforderungen. Hierbei werden die räumlichen Gegebenheiten und statischen Möglichkeiten berücksichtigt.

Höhe, Breite, Belastungen und Stützraster werden projektspezifisch ermittelt.

Die Stützen und Träger sind vollwandige Stahlprofile; die konstruktive Aussteifung der Stahlbaubühne erfolgt durch Rahmenbildung und macht störende Diagonalverbände überflüssig.

Technische Merkmale

- warmgewalzte vollwandige Stahlprofile (HEA oder IPE)
- Standardkomponenten: Stützen, Hauptträger, Nebenträger, Pfetten, Pfettenwinkel, Fußplatten
- Stützraster individuell bis 12 m
- Ein- und Mehrgeschoss-Bühnen
- keine Diagonalverbände
- Traglasten: 250 bis 1.500 kg/m²
- Fahrbetrieb mit Hubwagen möglich
- individueller Bühnenbelag: Spanplatten oder Gitterroste
- Standardlösungen für Palettenübergabe, für Treppen und für Geländer



REGALWERK@WORK

Mehrgeschoss-Anlagen





Produktübersicht

FACHBODENREGALE

Weitspannregale

Palettenregale

Kragarmregale

Stichwortverzeichnis

Schraubregale RUDI



[RUDI]
SCHRAUBREGAL-SYSTEM





Dieses System in klassischer Bauweise erfüllt die Anforderungen an ein flexibles und robustes Regal für Lager, Werkstatt und Büro. Aus einem umfassenden und durchdachten Systemprogramm lässt sich ein komplettes Fachbodenregal mit wenig verschraubbaren Einzelkomponenten einfach und leicht zusammenbauen. Das **Schraubsystem RUDI** besteht aus Winkelprofilen mit Trapezlochung im Rastermaß von 25 mm und Stahlfachböden.

Systemvorteile

- preiswertes Standardregal
- einfache Montage
- Vielfalt an Abmessungen
- große Variabilität
- gute Leistungsmerkmale

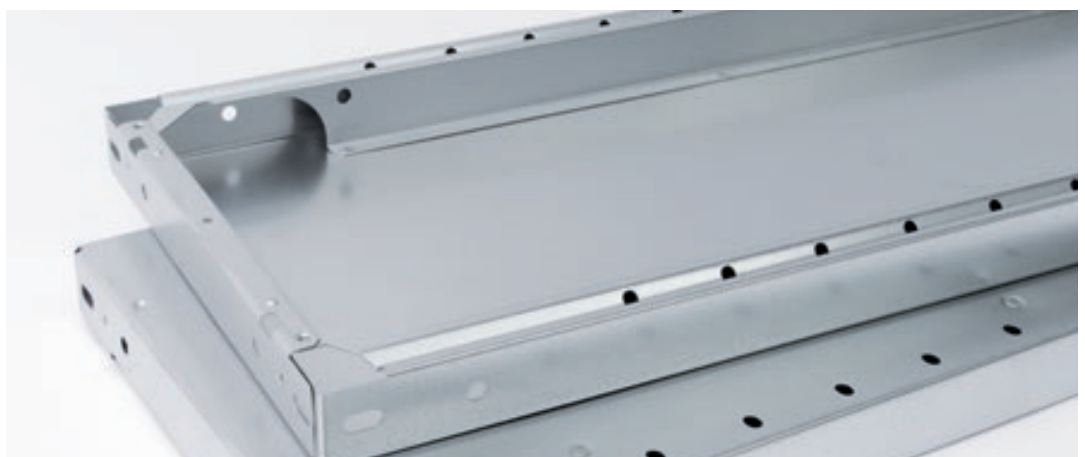

Schraubregale RUDI



Technische Merkmale

- Winkelprofile und Stahlfachböden
- Fachlasten von 150 kg bis 350 kg
- Feldlasten bis zu 1.400 kg
- Höhen 1.800 bis 5.000 mm
- Breiten 870, 1.000 und 1.280 mm
- Tiefen 300, 400, 500, 600 und 800 mm

Planungshinweise

Außenmaße	Profil 35 x 35 x 1,5 mm	Profil 40 x 40 x 2,0 mm
▪ Breite Grundregal	+ 6 mm	+ 7 mm
▪ Breite Anbauregal	+ 3 mm	+ 4 mm
▪ Tiefe = Bodentiefe	+ 2 mm	+ 3 mm

Sicherheitshinweise

- alle angegebenen Traglasten gelten für gleichmäßig verteilte Lasten je Fachboden
- wenn die Regalhöhe mehr als das Vierfache der Regaltiefe beträgt, sind die Regale gegen Umkippen zu sichern – z.B. durch Wandbefestigungen oder durch Bodenanker (siehe Seite 123)

Bestellhinweise

Bei der individuellen Zusammenstellung der Regalkomponenten bitte immer das zugehörige Montagematerial auswählen und mitbestellen.

Winkelprofil als Regalstütze

- profiliert, Stahlblech verzinkt
- Trapezlochung im Rastermaß von 25 mm
- für flexible Anordnung der Fachebenen

Winkelprofil 35 x 35 x 1,5 mm

- bis 3.000 mm Höhe
- Feldlasten bis 1.200 kg
- für Fachböden mit 150 kg

Winkelprofil 40 x 40 x 2,0 mm

- bis 5.000 mm Höhe
- Feldlasten bis 1.400 kg
- für Fachböden mit 250 und 350 kg

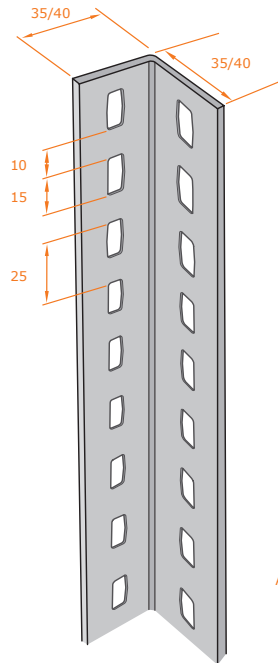

Alle Maßangaben in mm

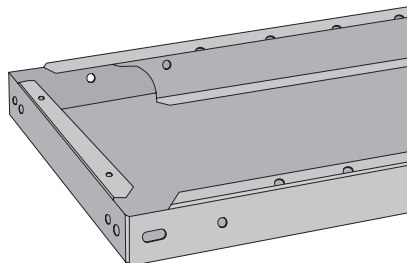

Stahlfachboden

- 40 mm Rohrkante
- für höchste Stabilität und Benutzersicherheit
- Fachlasten 150, 250 und 350 kg
- mit Systemlochung für steckbares Zubehör
- einfache Montage durch Verschraubung mit Winkelprofil
- alternativ Montage mit steckbarem Fachbodenträger
- bei Anbaufeldern reduziert sich die Fachlast um 20 kg

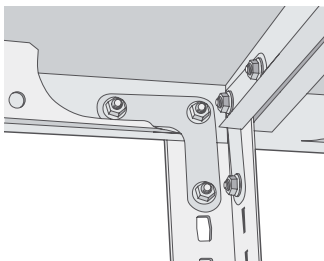

Eckwinkel

- zur Aussteifung der Regale
- für mindestens 3 Fachebenen je Regalfeld
- weitere Fachböden werden verschraubt oder gesteckt
- damit beidseitige Regalnutzung möglich

Grund- und Anbauregale

Winkelprofil, Abmessung 35 x 35 x 1,5 mm, inkl. Kunststoff-Füße, Eckwinkel und Schrauben

FACHLAST
150 kg

FELDLAST
1.200 kg



Höhe 2.000 mm, mit 5 Stahlfachböden 150 kg

Tiefe	Grundregal			Anbauregal		
	Breite 875 mm	Breite 1.005 mm	Breite 1.285 mm	Breite 875 mm	Breite 1.005 mm	Breite 1.285 mm
300 mm	B5-21508-30	B5-21510-30	B5-21512-30	B5-21509-30	B5-21511-30	B5-21513-30
400 mm	B5-21508-40	B5-21510-40	B5-21512-40	B5-21509-40	B5-21511-40	B5-21513-40
500 mm	B5-21508-50	B5-21510-50	B5-21512-50	B5-21509-50	B5-21511-50	B5-21513-50
600 mm	B5-21508-60	B5-21510-60	B5-21512-60	B5-21509-60	B5-21511-60	B5-21513-60
800 mm	B5-21508-80	B5-21510-80	B5-21512-80	B5-21509-80	B5-21511-80	B5-21513-80

Höhe 2.500 mm, mit 6 Stahlfachböden 150 kg

Tiefe	Grundregal			Anbauregal		
	Breite 875 mm	Breite 1.005 mm	Breite 1.285 mm	Breite 875 mm	Breite 1.005 mm	Breite 1.285 mm
300 mm	B5-21608-30	B5-21610-30	B5-21612-30	B5-21609-30	B5-21611-30	B5-21613-30
400 mm	B5-21608-40	B5-21610-40	B5-21612-40	B5-21609-40	B5-21611-40	B5-21613-40
500 mm	B5-21608-50	B5-21610-50	B5-21612-50	B5-21609-50	B5-21611-50	B5-21613-50
600 mm	B5-21608-60	B5-21610-60	B5-21612-60	B5-21609-60	B5-21611-60	B5-21613-60
800 mm	B5-21608-80	B5-21610-80	B5-21612-80	B5-21609-80	B5-21611-80	B5-21613-80

Höhe 3.000 mm, mit 7 Stahlfachböden 150 kg

Tiefe	Grundregal			Anbauregal		
	Breite 875 mm	Breite 1.005 mm	Breite 1.285 mm	Breite 875 mm	Breite 1.005 mm	Breite 1.285 mm
300 mm	B5-21708-30	B5-21710-30	B5-21712-30	B5-21709-30	B5-21711-30	B5-21713-30
400 mm	B5-21708-40	B5-21710-40	B5-21712-40	B5-21709-40	B5-21711-40	B5-21713-40
500 mm	B5-21708-50	B5-21710-50	B5-21712-50	B5-21709-50	B5-21711-50	B5-21713-50
600 mm	B5-21708-60	B5-21710-60	B5-21712-60	B5-21709-60	B5-21711-60	B5-21713-60
800 mm	B5-21708-80	B5-21710-80	B5-21712-80	B5-21709-80	B5-21711-80	B5-21713-80

Zusatzebene (Stahlfachboden 150 kg)

Tiefe	Breite 875 mm	Breite 1.005 mm	Breite 1.285 mm
300 mm	B5-20201-E	B5-20206-E	B5-20211-E
400 mm	B5-20202-E	B5-20207-E	B5-20212-E
500 mm	B5-20203-E	B5-20208-E	B5-20213-E
600 mm	B5-20204-E	B5-20209-E	B5-20214-E
800 mm	B5-20205-E	B5-20210-E	B5-20215-E

Hinweis

- Bei Bestellung von Fachböden das Montage-material (Schrauben oder Fachbodenträger) separat mitbestellen. Siehe Seite 160.

Alle empfohlenen Verkaufspreise entnehmen Sie unserer separaten Preisliste und gelten zzgl. Mehrwertsteuer. Die angegebene Traglasten gelten bei gleichmäßig verteilter Last.

Winkelprofil, Abmessung 40 x 40 x 2,0 mm, inkl. Kunststoff-FüÙe, Eckwinkel und Schrauben

FACHLAST
250 kg

FELDLAST
1.400 kg



Höhe 2.000 mm, mit 5 Stahlfachböden 250 kg

Tiefe	Grundregal			Anbauregal		
	Breite 875 mm	Breite 1.005 mm	Breite 1.285 mm	Breite 875 mm	Breite 1.005 mm	Breite 1.285 mm
300 mm	B5-22508-30	B5-22510-30	B5-22512-30	B5-22509-30	B5-22511-30	B5-22513-30
400 mm	B5-22508-40	B5-22510-40	B5-22512-40	B5-22509-40	B5-22511-40	B5-22513-40
500 mm	B5-22508-50	B5-22510-50	B5-22512-50	B5-22509-50	B5-22511-50	B5-22513-50
600 mm	B5-22508-60	B5-22510-60	B5-22512-60	B5-22509-60	B5-22511-60	B5-22513-60
800 mm	B5-22508-80	B5-22510-80	B5-22512-80	B5-22509-80	B5-22511-80	B5-22513-80

Höhe 2.500 mm, mit 6 Stahlfachböden 250 kg

Tiefe	Grundregal			Anbauregal		
	Breite 875 mm	Breite 1.005 mm	Breite 1.285 mm	Breite 875 mm	Breite 1.005 mm	Breite 1.285 mm
300 mm	B5-22608-30	B5-22610-30	B5-22612-30	B5-22609-30	B5-22611-30	B5-22613-30
400 mm	B5-22608-40	B5-22610-40	B5-22612-40	B5-22609-40	B5-22611-40	B5-22613-40
500 mm	B5-22608-50	B5-22610-50	B5-22612-50	B5-22609-50	B5-22611-50	B5-22613-50
600 mm	B5-22608-60	B5-22610-60	B5-22612-60	B5-22609-60	B5-22611-60	B5-22613-60
800 mm	B5-22608-80	B5-22610-80	B5-22612-80	B5-22609-80	B5-22611-80	B5-22613-80

Höhe 3.000 mm, mit 7 Stahlfachböden 250 kg

Tiefe	Grundregal			Anbauregal		
	Breite 875 mm	Breite 1.005 mm	Breite 1.285 mm	Breite 875 mm	Breite 1.005 mm	Breite 1.285 mm
300 mm	B5-22708-30	B5-22710-30	B5-22712-30	B5-22709-30	B5-22711-30	B5-22713-30
400 mm	B5-22708-40	B5-22710-40	B5-22712-40	B5-22709-40	B5-22711-40	B5-22713-40
500 mm	B5-22708-50	B5-22710-50	B5-22712-50	B5-22709-50	B5-22711-50	B5-22713-50
600 mm	B5-22708-60	B5-22710-60	B5-22712-60	B5-22709-60	B5-22711-60	B5-22713-60
800 mm	B5-22708-80	B5-22710-80	B5-22712-80	B5-22709-80	B5-22711-80	B5-22713-80

Zusatzebene (Stahlfachboden 250 kg)

Tiefe	Breite 875 mm	Breite 1.005 mm	Breite 1.285 mm
300 mm	B5-20221-E	B5-20226-E	B5-20231-E
400 mm	B5-20222-E	B5-20227-E	B5-20232-E
500 mm	B5-20223-E	B5-20228-E	B5-20233-E
600 mm	B5-20224-E	B5-20229-E	B5-20234-E
800 mm	B5-20225-E	B5-20230-E	B5-20235-E

Hinweis

- Bei Bestellung von Fachböden das Montage-material (Schrauben oder Fachbodenträger) separat mitbestellen. Siehe Seite 160.

Grund- und Anbauregale

Winkelprofil, Abmessung 40 x 40 x 2,0 mm, inkl. Kunststoff-Füße, Eckwinkel und Schrauben



FACHLAST
350 kg

FELDLAST
1.400 kg

Höhe 2.000 mm, mit 5 Stahlfachböden 350 kg

Tiefe	Grundregal			Anbauregal		
	Breite 875 mm	Breite 1.005 mm	Breite 1.285 mm	Breite 875 mm	Breite 1.005 mm	Breite 1.285 mm
300 mm	B5-23508-30	B5-23510-30	B5-23512-30	B5-23509-30	B5-23511-30	B5-23513-30
400 mm	B5-23508-40	B5-23510-40	B5-23512-40	B5-23509-40	B5-23511-40	B5-23513-40
500 mm	B5-23508-50	B5-23510-50	B5-23512-50	B5-23509-50	B5-23511-50	B5-23513-50
600 mm	B5-23508-60	B5-23510-60	B5-23512-60	B5-23509-60	B5-23511-60	B5-23513-60

Höhe 2.500 mm, mit 6 Stahlfachböden 350 kg

Tiefe	Grundregal			Anbauregal		
	Breite 875 mm	Breite 1.005 mm	Breite 1.285 mm	Breite 875 mm	Breite 1.005 mm	Breite 1.285 mm
300 mm	B5-23608-30	B5-23610-30	B5-23612-30	B5-23609-30	B5-23611-30	B5-23613-30
400 mm	B5-23608-40	B5-23610-40	B5-23612-40	B5-23609-40	B5-23611-40	B5-23613-40
500 mm	B5-23608-50	B5-23610-50	B5-23612-50	B5-23609-50	B5-23611-50	B5-23613-50
600 mm	B5-23608-60	B5-23610-60	B5-23612-60	B5-23609-60	B5-23611-60	B5-23613-60

Höhe 3.000 mm, mit 7 Stahlfachböden 350 kg

Tiefe	Grundregal			Anbauregal		
	Breite 875 mm	Breite 1.005 mm	Breite 1.285 mm	Breite 875 mm	Breite 1.005 mm	Breite 1.285 mm
300 mm	B5-23708-30	B5-23710-30	B5-23712-30	B5-23709-30	B5-23711-30	B5-23713-30
400 mm	B5-23708-40	B5-23710-40	B5-23712-40	B5-23709-40	B5-23711-40	B5-23713-40
500 mm	B5-23708-50	B5-23710-50	B5-23712-50	B5-23709-50	B5-23711-50	B5-23713-50
600 mm	B5-23708-60	B5-23710-60	B5-23712-60	B5-23709-60	B5-23711-60	B5-23713-60

Zusatzebene (Stahlfachboden 350 kg)

Tiefe	Breite 875 mm	Breite 1.005 mm	Breite 1.285 mm
300 mm	B5-20241-K	B5-20245-K	B5-20249-K
400 mm	B5-20242-K	B5-20246-K	B5-20250-K
500 mm	B5-20243-K	B5-20247-K	B5-20251-K
600 mm	B5-20244-K	B5-20248-K	B5-20252-K

Hinweis

- Bei Bestellung von Fachböden das Montage-material (Schrauben oder Fachbodenträger) separat mitbestellen. Siehe Seite 160.

Alle empfohlenen Verkaufspreise entnehmen Sie unserer separaten Preisliste und gelten zzgl. Mehrwertsteuer. Die angegebene Traglasten gelten bei gleichmäßig verteilter Last.

Verwendung für Stahlfachboden



Stecktrennwände (Fachteiler) im festen Rastermaß 50 mm,

inkl. 4 Führungsstifte, verzinkt

Tiefe	Höhe	Art.-Nr.
300 mm	210 mm	B3-30932-K
	310 mm	B3-30933-K
	410 mm	B3-30934-K
	460 mm	B3-30935-K
400 mm	210 mm	B3-30942-K
	310 mm	B3-30943-K
	410 mm	B3-30944-K
	460 mm	B3-30945-K

Tiefe	Höhe	Art.-Nr.
500 mm	210 mm	B3-30952-K
	310 mm	B3-30953-K
	410 mm	B3-30954-K
	460 mm	B3-30955-K
600 mm	210 mm	B3-30962-K
	310 mm	B3-30963-K
	410 mm	B3-30964-K
	460 mm	B3-30965-K

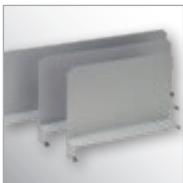

Fachteiler frei verstellbar, verzinkt

Tiefe	Höhe	Art.-Nr.
300 mm	200 mm	B3-30399-E
400 mm	200 mm	B3-30400-E
500 mm	200 mm	B3-30409-E

Tiefe	Höhe	Art.-Nr.
600 mm	200 mm	B3-30410-E
800 mm	200 mm	B3-30411-E



Fachteiler frei verstellbar, Lichtgrau RAL 7035

Tiefe	Höhe	Art.-Nr.
300 mm	200 mm	B3-30299-E
600 mm	200 mm	B3-30302-E

Der Fachteiler ist auch als **Buchstütze** verwendbar.



Mittelanschlag, verzinkt

Breite	Art.-Nr.
870 mm	B3-31001-K
1.000 mm	B3-31002-K
1.280 mm	B3-31003-K



Hinterer Anschlag, verzinkt

Breite	Art.-Nr.
870 mm	B3-30296-E
1.000 mm	B3-30297-E
1.280 mm	B3-30298-E

Technischer Hinweis

Alle Zubehörprodukte sind steckbar und können schnell und einfach auf dem Fachboden angebracht werden.



Winkelprofil 35 x 35 x 1,5 mm

Höhe	Art.-Nr.
1.800 mm	B5-20101-E
2.000 mm	B5-20102-E
2.300 mm	B5-20103-E
2.500 mm	B5-20104-E
3.000 mm	B5-20105-E

Sonderlängen auf Anfrage



Winkelprofil 40 x 40 x 2,0 mm

Höhe	Art.-Nr.
2.000 mm	B5-20106-E
2.500 mm	B5-20108-E
3.000 mm	B5-20109-E
4.000 mm	B5-20110-E
4.500 mm	B5-20111-E
5.000 mm	B5-20112-E

Sonderlängen auf Anfrage

Technische Merkmale

- Ausführung Stahlblech verzinkt
- Trapezlochung
- Rastermaß 25 mm



Stahlfuß, verzinkt

	Art.-Nr.
Stück	B5-20114-E



Sechskantschraube (Standard), inkl. Mutter mit Sperrverzahnung

Maße	Art.-Nr.
M6 x 12	B5-20119-K
M6 x 16	B5-20120-K



Kunststoff-Fuß

Maße	Art.-Nr.
35 x 35 mm	B5-20122-E
40 x 40 mm	B5-20123-E

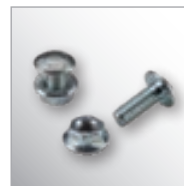

Linsenschraube (Option), inkl. Mutter mit Sperrverzahnung

Maße	Art.-Nr.
M6 x 12	B5-20117-K
M6 x 16	B5-20118-K



Eckwinkel, verzinkt

	Art.-Nr.
Stück	B5-20116-E



Fachbodenträger, für Montage bei Schraub-/Stecksystem

	Art.-Nr.
Stück	B5-20121-E

Montagematerial separat bestellen

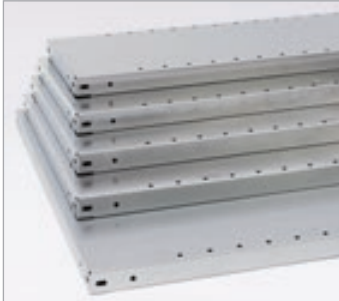

Stahlfachboden verzinkt, Fachlast 150 kg

Tiefe	Breite 870 mm	Breite 1.000 mm	Breite 1.280 mm
300 mm	B5-20201-E	B5-20206-E	B5-20211-E
400 mm	B5-20202-E	B5-20207-E	B5-20212-E
500 mm	B5-20203-E	B5-20208-E	B5-20213-E
600 mm	B5-20204-E	B5-20209-E	B5-20214-E
800 mm	B5-20205-E	B5-20210-E	B5-20215-E



Stahlfachboden verzinkt, Fachlast 250 kg

Tiefe	Breite 870 mm	Breite 1.000 mm	Breite 1.280 mm
300 mm	B5-20221-E	B5-20226-E	B5-20231-E
400 mm	B5-20222-E	B5-20227-E	B5-20232-E
500 mm	B5-20223-E	B5-20228-E	B5-20233-E
600 mm	B5-20224-E	B5-20229-E	B5-20234-E
800 mm	B5-20225-E	B5-20230-E	B5-20235-E



Stahlfachboden verzinkt, Fachlast 350 kg

Tiefe	Breite 870 mm	Breite 1.000 mm	Breite 1.280 mm
300 mm	B5-20241-K	B5-20245-K	B5-20249-K
400 mm	B5-20242-K	B5-20246-K	B5-20250-K
500 mm	B5-20243-K	B5-20247-K	B5-20251-K
600 mm	B5-20244-K	B5-20248-K	B5-20252-K

Zubehör für Stahlfachböden (Fachteiler, Anschlagleisten) siehe Seite 159.

Hinweise

- Stahlfachböden verzinkt, mit 40 mm Rohrkante und mit Systemlochung für steckbares Zubehör
- alle angegebenen Traglasten gelten bei gleichmäßig verteilter Last
- bei den Anbaufeldern reduziert sich die Fachlast je Boden um 20 kg
- zur Sicherung (Aussteifung) sind mindestens 3 Fachböden je Regalfeld mit Eckwinkeln zu montieren
- alle übrigen Fachböden können entweder verschraubt oder mit dem Fachbodenträger gesteckt werden
- **bei Bestellung von Fachböden das Montagematerial (Schrauben oder Fachbodenträger, siehe Seite 160) separat mitbestellen**

Weitspannregal-System EMIL



[EMIL]
WEITSPANNREGAL-SYSTEM





Das **Weitspannregal EMIL** ermöglicht aufgrund seiner technischen Merkmale die Einlagerung von schweren Lasten und von sperrigen Gütern. Das Regalsystem ist ein modular erweiterbares System. Durch Grund- und Anbaufelder mit unterschiedlichen Feldbreiten und Fachtiefen kann das Regal jeder gewünschten Anforderung individuell angepasst werden.

Systemvorteile

- wirtschaftliche Lösung für die Einlagerung von schweren Lasten
- einfache und schnelle Montage
- hohe Produktqualität durch ISO-zertifizierte Fertigungsprozesse

**[beidseitig
bedienbar]**



Weitspannregal-System EMIL



Technische Merkmale

- Stecksystem, Regalrahmen mit Tiefenriegel und Stahlfüßen
- Rahmenstütze als T-Profil mit Trapezlochung
- Längstraversen zur Auflage der Fachebenen, Ausführung pulverbeschichtet in RAL 5010
- Höhen: 2.000, 2.500 und 3.000 mm
- Breiten: 1.750, 2.010 und 2.570 mm (Achismaße)
- Tiefen: 400, 500, 600 und 800 mm
- Fachlasten bis 400 kg
- Feldlasten bis 2.500 kg

Planungshinweise

Außenmaße

- Breite Grundregal + 56 mm
- Breite Anbauregal + 0 mm
- Tiefe = Bodentiefe + 26 mm

Sicherheitshinweise

- alle angegebenen Traglasten gelten für gleichmäßig verteilte Lasten je Fachboden
- wenn die Regalhöhe mehr als das Vierfache der Regaltiefe beträgt, sind die Regale gegen Umkippen zu sichern – z.B. durch Wandbefestigungen oder durch Bodenanker (siehe Seite 123)

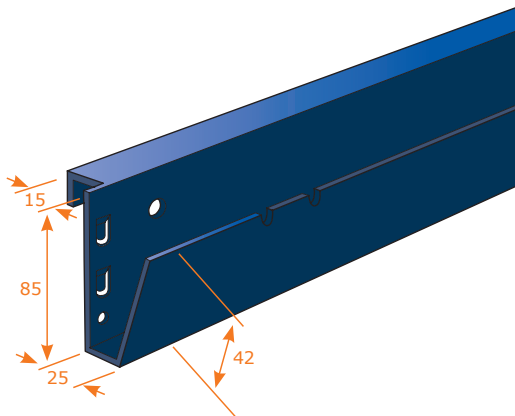

Längstraverse

- zur Auflage der Fachebenen und zur Regalaussteifung
- mit drei Hakenlaschen, einfach steckbar in Rahmenstütze
- Bohrungen für Sicherheitsstifte und Fachbodenverschraubung
- pulverbeschichtet in RAL 5010
- Längen (für Feldbreiten) von 1.750 mm bis 2.570 mm

Fachebenen

- **Holzpaneel:**
Maßgenauer Einlegeboden
Span 25 mm P4. Für die
Auflage und zur Lastverteilung
werden Tiefenstege mitgeliefert
- **Stahlpaneel:**
System-Stahlfachboden,
verzinkt, mit 40 mm Rohrkante.
Bohrung zur Verschraubung mit
Längstraverse
- Alle Ebenen sind im Rastermaß
25 mm verstellbar
- Holz- und Stahlpaneele können
gemischt eingesetzt werden

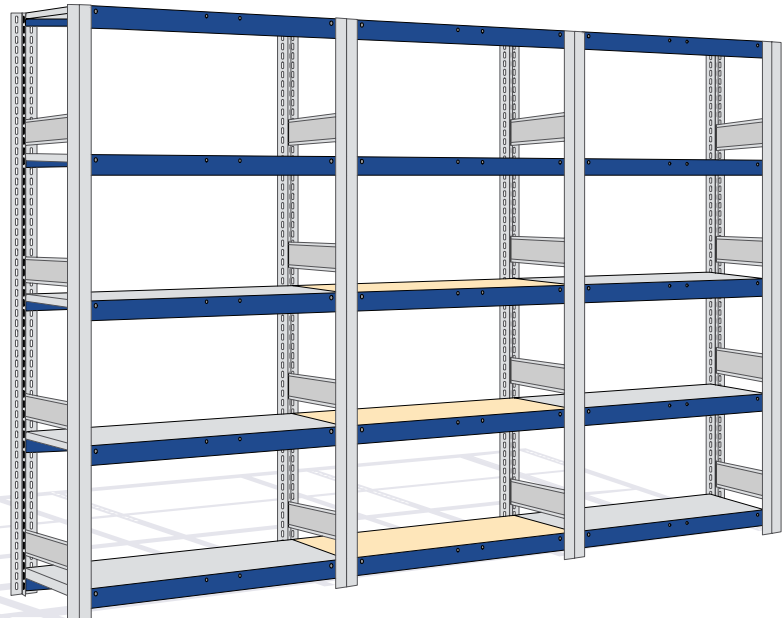

Weitspannregal

Rahmen mit Tiefenriegel,

Fachebene Holzpaneel: Längstraversen mit Einlegeboden (Span 25 mm P4)



**[beidseitig
bedienbar]**

FACHLAST
400 kg

FELDLAST
2.500 kg

RAHMEN ✓
FERTIG
MONTIERT

Höhe 2.000 mm, mit 4 Fachebenen 400 kg

Tiefe	Grundregal			Anbauregal		
	Breite 1.750 mm	Breite 2.010 mm	Breite 2.570 mm	Breite 1.750 mm	Breite 2.010 mm	Breite 2.570 mm
400 mm	B7-30101-40	B7-30401-40	B7-30701-40	B7-30102-40	B7-30402-40	B7-30702-40
500 mm	B7-30101-50	B7-30401-50	B7-30701-50	B7-30102-50	B7-30402-50	B7-30702-50
600 mm	B7-30101-60	B7-30401-60	B7-30701-60	B7-30102-60	B7-30402-60	B7-30702-60
800 mm	B7-30101-80	B7-30401-80	B7-30701-80	B7-30102-80	B7-30402-80	B7-30702-80

Höhe 2.500 mm, mit 4 Fachebenen 400 kg

Tiefe	Grundregal			Anbauregal		
	Breite 1.750 mm	Breite 2.010 mm	Breite 2.570 mm	Breite 1.750 mm	Breite 2.010 mm	Breite 2.570 mm
400 mm	B7-30201-40	B7-30501-40	B7-30801-40	B7-30202-40	B7-30502-40	B7-30802-40
500 mm	B7-30201-50	B7-30501-50	B7-30801-50	B7-30202-50	B7-30502-50	B7-30802-50
600 mm	B7-30201-60	B7-30501-60	B7-30801-60	B7-30202-60	B7-30502-60	B7-30802-60
800 mm	B7-30201-80	B7-30501-80	B7-30801-80	B7-30202-80	B7-30502-80	B7-30802-80

Höhe 3.000 mm, mit 4 Fachebenen 400 kg

Tiefe	Grundregal			Anbauregal		
	Breite 1.750 mm	Breite 2.010 mm	Breite 2.570 mm	Breite 1.750 mm	Breite 2.010 mm	Breite 2.570 mm
400 mm	B7-30301-40	B7-30601-40	B7-30901-40	B7-30302-40	B7-30602-40	B7-30902-40
500 mm	B7-30301-50	B7-30601-50	B7-30901-50	B7-30302-50	B7-30602-50	B7-30902-50
600 mm	B7-30301-60	B7-30601-60	B7-30901-60	B7-30302-60	B7-30602-60	B7-30902-60
800 mm	B7-30301-80	B7-30601-80	B7-30901-80	B7-30302-80	B7-30602-80	B7-30902-80

Zusatzebene (Holzpaneel) inkl. Sicherungsstifte

Tiefe	Breite 1.750 mm	Breite 2.010 mm	Breite 2.570 mm
400 mm	B7-30070-K	B7-30080-K	B7-30090-K
500 mm	B7-30071-K	B7-30081-K	B7-30091-K
600 mm	B7-30072-K	B7-30082-K	B7-30092-K
800 mm	B7-30073-K	B7-30083-K	B7-30093-K

Alle empfohlenen Verkaufspreise entnehmen Sie unserer separaten Preisliste und gelten zzgl. Mehrwertsteuer. Die angegebene Traglasten gelten bei gleichmäßig verteilter Last.

Rahmen mit Tiefenriegel,
Fachebene Stahlpaneel: Längstraverse mit Stahlfachboden verzinkt

FACHLAST
400 kg

FELDLAST
2.500 kg

RAHMEN
FERTIG
MONTIERT ✓



**beidseitig
bedienbar**

Höhe 2.000 mm, mit 4 Fachebenen 400 kg

Tiefe	Grundregal			Anbauregal		
	Breite 1.750 mm	Breite 2.010 mm	Breite 2.570 mm	Breite 1.750 mm	Breite 2.010 mm	Breite 2.570 mm
400 mm	B7-31101-40	B7-31401-40	B7-31701-40	B7-31102-40	B7-31402-40	B7-31702-40
500 mm	B7-31101-50	B7-31401-50	B7-31701-50	B7-31102-50	B7-31402-50	B7-31702-50
600 mm	B7-31101-60	B7-31401-60	B7-31701-60	B7-31102-60	B7-31402-60	B7-31702-60
800 mm	B7-31101-80	B7-31401-80	B7-31701-80	B7-31102-80	B7-31402-80	B7-31702-80

Höhe 2.500 mm, mit 4 Fachebenen 400 kg

Tiefe	Grundregal			Anbauregal		
	Breite 1.750 mm	Breite 2.010 mm	Breite 2.570 mm	Breite 1.750 mm	Breite 2.010 mm	Breite 2.570 mm
400 mm	B7-31201-40	B7-31501-40	B7-31801-40	B7-31202-40	B7-31502-40	B7-31802-40
500 mm	B7-31201-50	B7-31501-50	B7-31801-50	B7-31202-50	B7-31502-50	B7-31802-50
600 mm	B7-31201-60	B7-31501-60	B7-31801-60	B7-31202-60	B7-31502-60	B7-31802-60
800 mm	B7-31201-80	B7-31501-80	B7-31801-80	B7-31202-80	B7-31502-80	B7-31802-80

Höhe 3.000 mm, mit 4 Fachebenen 400 kg

Tiefe	Grundregal			Anbauregal		
	Breite 1.750 mm	Breite 2.010 mm	Breite 2.570 mm	Breite 1.750 mm	Breite 2.010 mm	Breite 2.570 mm
400 mm	B7-31301-40	B7-31601-40	B7-31901-40	B7-31302-40	B7-31602-40	B7-31902-40
500 mm	B7-31301-50	B7-31601-50	B7-31901-50	B7-31302-50	B7-31602-50	B7-31902-50
600 mm	B7-31301-60	B7-31601-60	B7-31901-60	B7-31302-60	B7-31602-60	B7-31902-60
800 mm	B7-31301-80	B7-31601-80	B7-31901-80	B7-31302-80	B7-31602-80	B7-31902-80

Zusatzebene (Stahlpaneel) inkl. Sicherungsstifte

Tiefe	Breite 1.750 mm	Breite 2.010 mm	Breite 2.570 mm
400 mm	B7-31070-K	B7-31080-K	B7-31090-K
500 mm	B7-31071-K	B7-31081-K	B7-31091-K
600 mm	B7-31072-K	B7-31082-K	B7-31092-K
800 mm	B7-31073-K	B7-31083-K	B7-31093-K

Weitspannregale





Produktübersicht

Fachbodenregale

WEITSPANNREGALE

Palettenregale

Kragarmregale

Stichwortverzeichnis

Weitspannregal-System EMMA



[EMMA]
WEITSPANNREGAL-SYSTEM





EMMA ist ein **kompaktes Weitspannregal-System**, welches sich zwischen Fachboden- und den Palettenregalen positioniert und auf die Einlagerung von besonders großen und schweren Gütern ausgelegt ist. Durch seine Regalabmessungen bietet dieses Weitspannregal großflächige Ablagemöglichkeiten. Es kann daher branchenübergreifend und vielseitig zum Einsatz kommen.

Systemvorteile

- kompaktes Regalsystem mit Omega-Ständerprofil
- großflächige Ablagemöglichkeiten
- Feldbreiten bis 2.700 mm
- Hohe Fachlasten bis 975 kg
- Feldlast bis zu 7.500 kg
- als Komplettregale oder als Einzelkomponenten lieferbar

**[beidseitig
bedienbar]**

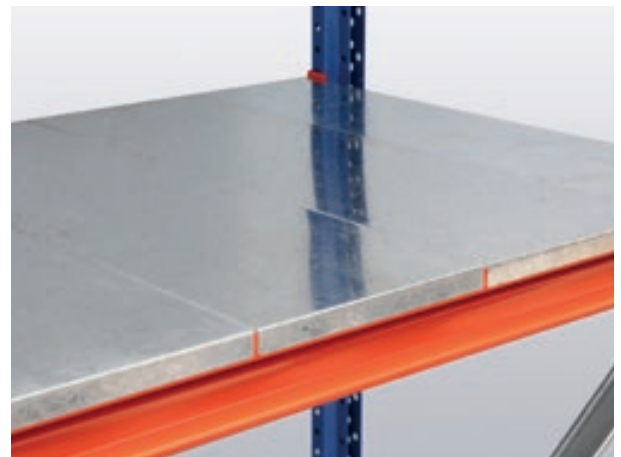

Weitspannregal-System EMMA

Technische Merkmale

- kompaktes Weitspannregal mit horizontaler/vertikaler Rahmenaussteifung
- Regalhöhen bis 3.000 mm
- Feldbreiten (lichtes Maß): 1.500, 1.850, 2.250 und 2.700 mm
- Außenmaß: je Rahmen + 52 mm (ohne Fußüberstand von 20 mm)
- Regaltiefen: 600, 800 und 1.000 mm
- Außenmaß: Nennmaß + 9 mm
- Fachlast Auflageträger bis zu 975 kg
- Feldlast bis zu 7.500 kg

Omega-Ständerprofil

- aus Qualitäts-Bandstahl profiliert
- Profildbreite 52 mm
- Materialstärke 1,5 mm
- Höhenverstellraster 50 mm
- Oberfläche pulverbeschichtet
RAL 5010 Enzianblau
- mit Fußplatte

Alle Maßangaben in mm

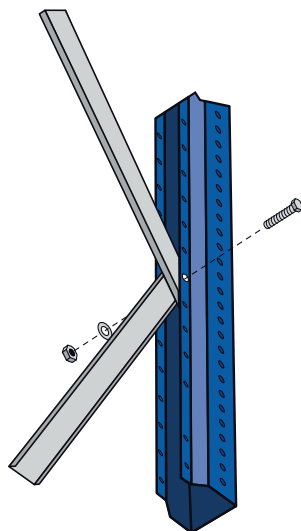
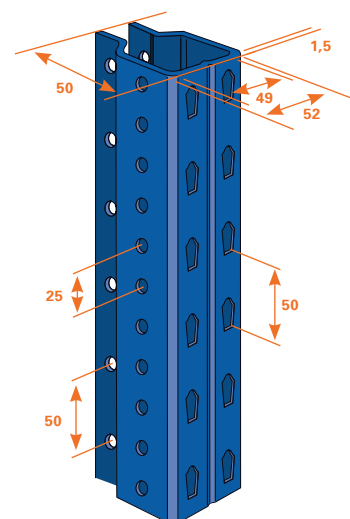

Rahmenaussteifung

- diagonale und horizontale Ausfachungen
- aus spezialverzinkten C-Profilen
- Profile werden mit Ständer verschraubt

- Auflageträger
- kaltgeformte Z-Profile aus hochwertigem Bandstahl
- angeschweißte Dreifinger-Einhängelasche zur sicheren kraftschlüssigen Verbindung mit den Stützrahmen
- Oberfläche pulverbeschichtet, RAL 2004 Reinorange
- mit Sicherungstiften gegen unbeabsichtigtes Ausheben

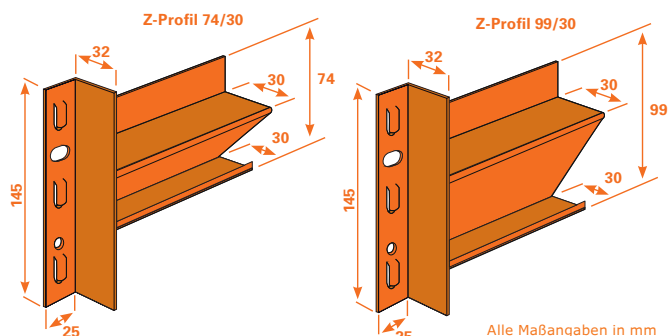

Alle Maßangaben in mm



Holzeinlage Span 19 mm P4

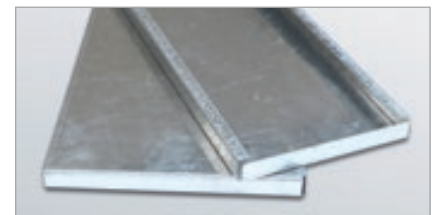

Stahlpaneele als Teilelemente

Produktprogramm im Überblick

- als Komplettregale oder als Einzelkomponenten lieferbar
- wahlweise Fachebene mit Holzeinlage oder Stahlauflage

Auflageträger Typ	Traglast je Paar	Feldbreiten			
		1.500 mm	1.850 mm	2.250 mm	2.700 mm
Z-Profil 74 x 30 / 1,5 mm	975 kg	✓	—	—	—
Z-Profil 74 x 30 / 1,5 mm	790 kg	—	✓	—	—
Z-Profil 74 x 30 / 1,5 mm	660 kg	—	—	✓	—
Z-Profil 99 x 30 / 1,5 mm	700 kg	—	—	—	✓

✓ Lieferbar ab Lager

— Technisch nicht realisierbar

Weitspannregal-System

[FACHEBENE
HOLZEINLAGE

[FELDLAST
7.500 kg



[beidseitig
bedienbar]





Holzeinlage Span

Sets, Höhe 2000 mm, Tiefe 800mm, mit 3 Ebenen Holzeinlage 19 mm



	Grundregal + Anbauregale	Breite	Art.-Nr.
Set 1 	1 + 1	4.398 mm	B7-90104-80-S1
Set 2 	1 + 2	6.623 mm	B7-90104-80-S2
Set 3 	1 + 3	8.848 mm	B7-90104-80-S3
Set 4 	1 + 4	11.073 mm	B7-90104-80-S4

Alle empfohlenen Verkaufspreise entnehmen Sie unserer separaten Preisliste und gelten zzgl. Mehrwertsteuer. Die angegebene Traglasten gelten bei gleichmäßig verteilter Last.



Höhe 2.000 mm, mit 3 Ebenen Holzeinlage 19 mm

Breite	Tiefe	Auflageträger	Fachlast Träger	Fachlast Einlage	Grundregal 	
					Art.-Nr.	Anbauregal 
1.500 mm	600 mm	Typ Z74	975 kg	975 kg	B7-90100-60	B7-90101-60
	800 mm	Typ Z74	975 kg	975 kg	B7-90100-80	B7-90101-80
	1.000 mm	Typ Z74	975 kg	975 kg	B7-90100-100	B7-90101-100
1.850 mm	600 mm	Typ Z74	790 kg	790 kg	B7-90102-60	B7-90103-60
	800 mm	Typ Z74	790 kg	790 kg	B7-90102-80	B7-90103-80
	1.000 mm	Typ Z74	790 kg	790 kg	B7-90102-100	B7-90103-100
2.250 mm	600 mm	Typ Z74	660 kg	660 kg	B7-90104-60	B7-90105-60
	800 mm	Typ Z74	660 kg	660 kg	B7-90104-80	B7-90105-80
	1.000 mm	Typ Z74	660 kg	660 kg	B7-90104-100	B7-90105-100
2.700 mm	600 mm	Typ Z99	700 kg	700 kg	B7-90106-60	B7-90107-60
	800 mm	Typ Z99	700 kg	700 kg	B7-90106-80	B7-90107-80
	1.000 mm	Typ Z99	700 kg	700 kg	B7-90106-100	B7-90107-100

Höhe 2.500 mm, mit 4 Ebenen Holzeinlage 19 mm

Breite	Tiefe	Auflageträger	Fachlast Träger	Fachlast Einlage	Grundregal 	
					Art.-Nr.	Anbauregal 
1.500 mm	600 mm	Typ Z74	975 kg	975 kg	B7-90110-60	B7-90111-60
	800 mm	Typ Z74	975 kg	975 kg	B7-90110-80	B7-90111-80
	1.000 mm	Typ Z74	975 kg	650 kg	B7-90110-100	B7-90111-100
1.850 mm	600 mm	Typ Z74	790 kg	790 kg	B7-90112-60	B7-90113-60
	800 mm	Typ Z74	790 kg	790 kg	B7-90112-80	B7-90113-80
	1.000 mm	Typ Z74	790 kg	790 kg	B7-90112-100	B7-90113-100
2.250 mm	600 mm	Typ Z74	660 kg	660 kg	B7-90114-60	B7-90115-60
	800 mm	Typ Z74	660 kg	660 kg	B7-90114-80	B7-90115-80
	1.000 mm	Typ Z74	660 kg	660 kg	B7-90114-100	B7-90115-100
2.700 mm	600 mm	Typ Z99	700 kg	700 kg	B7-90116-60	B7-90117-60
	800 mm	Typ Z99	700 kg	700 kg	B7-90116-80	B7-90117-80
	1.000 mm	Typ Z99	700 kg	700 kg	B7-90116-100	B7-90117-100

Höhe 3.000 mm, mit 5 Ebenen Holzeinlage 19 mm

Breite	Tiefe	Auflageträger	Fachlast Träger	Fachlast Einlage	Grundregal 	
					Art.-Nr.	Anbauregal 
1.500 mm	600 mm	Typ Z74	975 kg	975 kg	B7-90120-60	B7-90121-60
	800 mm	Typ Z74	975 kg	975 kg	B7-90120-80	B7-90121-80
	1.000 mm	Typ Z74	975 kg	975 kg	B7-90120-100	B7-90121-100
1.850 mm	600 mm	Typ Z74	790 kg	790 kg	B7-90122-60	B7-90123-60
	800 mm	Typ Z74	790 kg	790 kg	B7-90122-80	B7-90123-80
	1.000 mm	Typ Z74	790 kg	790 kg	B7-90122-100	B7-90123-100
2.250 mm	600 mm	Typ Z74	660 kg	660 kg	B7-90124-60	B7-90125-60
	800 mm	Typ Z74	660 kg	660 kg	B7-90124-80	B7-90125-80
	1.000 mm	Typ Z74	660 kg	660 kg	B7-90124-100	B7-90125-100
2.700 mm	600 mm	Typ Z99	700 kg	700 kg	B7-90126-60	B7-90127-60
	800 mm	Typ Z99	700 kg	700 kg	B7-90126-80	B7-90127-80
	1.000 mm	Typ Z99	700 kg	700 kg	B7-90126-100	B7-90127-100

Weitspannregal-System

FACHEBENE
STAHLAUFLAGE

FELDLAST
7.500 kg



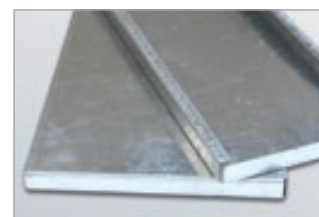

[beidseitig
bedienbar]



Stahlpaneele

Höhe 2.000 mm, mit 3 Ebenen Stahlauflagen (Paneele Teilelemente)

Breite	Tiefe	Auflageträger	Fachlast Träger	Fachlast Einlage	Grundregal 		Anbauregal 	
					Art.-Nr.	Art.-Nr.	Art.-Nr.	Art.-Nr.
1.500 mm	600 mm	Typ Z74	975 kg	622 kg	B7-90200-60	B7-90201-60		
	800 mm	Typ Z74	975 kg	464 kg	B7-90200-80	B7-90201-80		
	1.000 mm	Typ Z74	975 kg	374 kg	B7-90200-100	B7-90201-100		
1.850 mm	600 mm	Typ Z74	790 kg	777 kg	B7-90202-60	B7-90203-60		
	800 mm	Typ Z74	790 kg	580 kg	B7-90202-80	B7-90203-80		
	1.000 mm	Typ Z74	790 kg	467 kg	B7-90202-100	B7-90203-100		
2.250 mm	600 mm	Typ Z74	660 kg	660 kg	B7-90204-60	B7-90205-60		
	800 mm	Typ Z74	660 kg	660 kg	B7-90204-80	B7-90205-80		
	1.000 mm	Typ Z74	660 kg	561 kg	B7-90204-100	B7-90205-100		
2.700 mm	600 mm	Typ Z99	700 kg	700 kg	B7-90206-60	B7-90207-60		
	800 mm	Typ Z99	700 kg	700 kg	B7-90206-80	B7-90207-80		
	1.000 mm	Typ Z99	700 kg	656 kg	B7-90206-100	B7-90207-100		

Alle empfohlenen Verkaufspreise entnehmen Sie unserer separaten Preisliste und gelten zzgl. Mehrwertsteuer. Die angegebene Traglasten gelten bei gleichmäßig verteilter Last.

Höhe 2.500 mm, mit 4 Ebenen Stahlauflagen (Paneele Teilelemente)

Breite	Tiefe	Auflageträger	Fachlast Träger	Fachlast Einlage	Grundregal		Anbauregal	
					Art.-Nr.	Art.-Nr.	Art.-Nr.	Art.-Nr.
1.500 mm	600 mm	Typ Z74	975 kg	622 kg	B7-90210-60	B7-90211-60	B7-90211-60	B7-90211-60
	800 mm	Typ Z74	975 kg	464 kg	B7-90210-80	B7-90211-80	B7-90211-80	B7-90211-80
	1.000 mm	Typ Z74	975 kg	374 kg	B7-90210-100	B7-90211-100	B7-90211-100	B7-90211-100
1.850 mm	600 mm	Typ Z74	790 kg	777 kg	B7-90212-60	B7-90213-60	B7-90213-60	B7-90213-60
	800 mm	Typ Z74	790 kg	580 kg	B7-90212-80	B7-90213-80	B7-90213-80	B7-90213-80
	1.000 mm	Typ Z74	790 kg	467 kg	B7-90212-100	B7-90213-100	B7-90213-100	B7-90213-100
2.250 mm	600 mm	Typ Z74	660 kg	660 kg	B7-90214-60	B7-90215-60	B7-90215-60	B7-90215-60
	800 mm	Typ Z74	660 kg	660 kg	B7-90214-80	B7-90215-80	B7-90215-80	B7-90215-80
	1.000 mm	Typ Z74	660 kg	561 kg	B7-90214-100	B7-90215-100	B7-90215-100	B7-90215-100
2.700 mm	600 mm	Typ Z99	700 kg	700 kg	B7-90216-60	B7-90217-60	B7-90217-60	B7-90217-60
	800 mm	Typ Z99	700 kg	700 kg	B7-90216-80	B7-90217-80	B7-90217-80	B7-90217-80
	1.000 mm	Typ Z99	700 kg	656 kg	B7-90216-100	B7-90217-100	B7-90217-100	B7-90217-100

Höhe 3.000 mm, mit 5 Ebenen Stahlauflagen (Paneele Teilelemente)

Breite	Tiefe	Auflageträger	Fachlast Träger	Fachlast Einlage	Grundregal		Anbauregal	
					Art.-Nr.	Art.-Nr.	Art.-Nr.	Art.-Nr.
1.500 mm	600 mm	Typ Z74	975 kg	622 kg	B7-90220-60	B7-90221-60	B7-90221-60	B7-90221-60
	800 mm	Typ Z74	975 kg	464 kg	B7-90220-80	B7-90221-80	B7-90221-80	B7-90221-80
	1.000 mm	Typ Z74	975 kg	374 kg	B7-90220-100	B7-90221-100	B7-90221-100	B7-90221-100
1.850 mm	600 mm	Typ Z74	790 kg	777 kg	B7-90222-60	B7-90223-60	B7-90223-60	B7-90223-60
	800 mm	Typ Z74	790 kg	580 kg	B7-90222-80	B7-90223-80	B7-90223-80	B7-90223-80
	1.000 mm	Typ Z74	790 kg	467 kg	B7-90222-100	B7-90223-100	B7-90223-100	B7-90223-100
2.250 mm	600 mm	Typ Z74	660 kg	660 kg	B7-90224-60	B7-90225-60	B7-90225-60	B7-90225-60
	800 mm	Typ Z74	660 kg	660 kg	B7-90224-80	B7-90225-80	B7-90225-80	B7-90225-80
	1.000 mm	Typ Z74	660 kg	561 kg	B7-90224-100	B7-90225-100	B7-90225-100	B7-90225-100
2.700 mm	600 mm	Typ Z99	700 kg	700 kg	B7-90226-60	B7-90227-60	B7-90227-60	B7-90227-60
	800 mm	Typ Z99	700 kg	700 kg	B7-90226-80	B7-90227-80	B7-90227-80	B7-90227-80
	1.000 mm	Typ Z99	700 kg	656 kg	B7-90226-100	B7-90227-100	B7-90227-100	B7-90227-100

Einzelkomponenten Weitspannregal

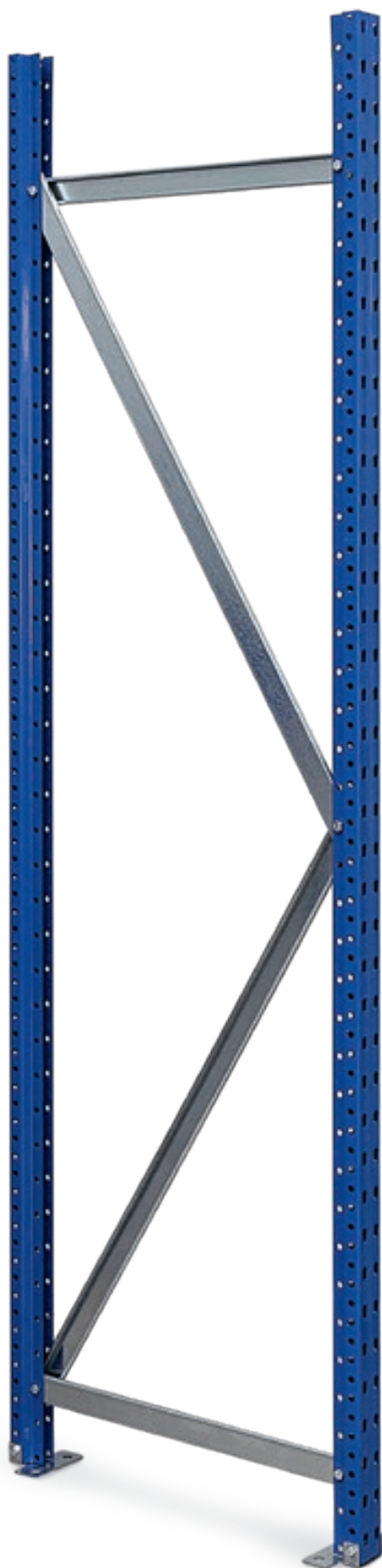

Rahmen RAL 5010 Enzianblau (inkl. Fußplatte)

Höhe	Tiefe 600 mm	Tiefe 800 mm	Tiefe 1.000 mm
2.000 mm	B7-81003-K	B7-81004-K	B7-81005-K
2.500 mm	B7-81008-K	B7-81009-K	B7-81010-K
3.000 mm	B7-81013-K	B7-81014-K	B7-81015-K

Zubehör wie Bodenbefestigung und Unterlegbleche siehe Seite 181.

Die zulässige Feldlast ist abhängig von der Fachhöhe (Fachabstand). Die angegebenen Werte gelten für Regale mit mindestens zwei Paar Auflageträger je Regalfeld.

Zulässige Feldlasten

Fachabstand	max. Feldlast
kleiner 500 mm	7.500 kg
500-1.000 mm	6.000 kg
1.000-1.500 mm	4.000 kg
1.500-2.000 mm	2.250 kg

Technische Hinweise

- Stützrahmen werden zerlegt geliefert
- Rahmenausfachung verzinkt (Horizontale / Diagonale) im Lieferumfang enthalten
- Lieferung inkl. Fußplatte und Befestigungsmaterial
- Bodenbefestigung und Unterlegplatte sind nicht im Lieferumfang enthalten und müssen separat mitbestellt werden

Zusatzebenen / Fachebenen komplett



Auflageträger-Paar und Holzeinlage 19 mm

Breite	Tiefe	Auflageträger	Fachlast Träger	Fachlast Einlage	Art.-Nr.
1.500 mm	600 mm	Typ Z74	975 kg	975 kg	B7-90104-K
	800 mm	Typ Z74	975 kg	975 kg	B7-90106-K
	1.000 mm	Typ Z74	975 kg	975 kg	B7-90108-K
1.850 mm	600 mm	Typ Z74	790 kg	790 kg	B7-90114-K
	800 mm	Typ Z74	790 kg	790 kg	B7-90116-K
	1.000 mm	Typ Z74	790 kg	790 kg	B7-90118-K
2.250 mm	600 mm	Typ Z74	660 kg	660 kg	B7-90124-K
	800 mm	Typ Z74	660 kg	660 kg	B7-90126-K
	1.000 mm	Typ Z74	660 kg	660 kg	B7-90128-K
2.700 mm	600 mm	Typ Z99	700 kg	700 kg	B7-90134-K
	800 mm	Typ Z99	700 kg	700 kg	B7-90136-K
	1.000 mm	Typ Z99	700 kg	700 kg	B7-90138-K

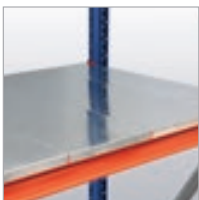

Auflageträger-Paar und Stahlauflagen

Breite	Tiefe	Auflageträger	Fachlast Träger	Fachlast Einlage	Art.-Nr.
1.500 mm	600 mm	Typ Z74	975 kg	622 kg	B7-90204-K
	800 mm	Typ Z74	975 kg	464 kg	B7-90206-K
	1.000 mm	Typ Z74	975 kg	374 kg	B7-90208-K
1.850 mm	600 mm	Typ Z74	790 kg	777 kg	B7-90214-K
	800 mm	Typ Z74	790 kg	580 kg	B7-90216-K
	1.000 mm	Typ Z74	790 kg	467 kg	B7-90218-K
2.250 mm	600 mm	Typ Z74	660 kg	660 kg	B7-90224-K
	800 mm	Typ Z74	660 kg	660 kg	B7-90226-K
	1.000 mm	Typ Z74	660 kg	561 kg	B7-90228-K
2.700 mm	600 mm	Typ Z99	700 kg	700 kg	B7-90234-K
	800 mm	Typ Z99	700 kg	700 kg	B7-90236-K
	1.000 mm	Typ Z99	700 kg	656 kg	B7-90238-K

Auflageträger für Holzeinlagen oder Stahlauflagen (2 Stück pro Ebene erforderlich)

Auflageträger inklusive Sicherungsstifte

Länge	Auflageträger	Fachlast Träger	Profilmaße*	Art.-Nr.
1.500 mm	Typ Z74	975 kg	74 x 30 / 1,5 mm	B7-82031-K
1.850 mm	Typ Z74	790 kg	74 x 30 / 1,5 mm	B7-82032-K
2.250 mm	Typ Z74	660 kg	74 x 30 / 1,5 mm	B7-82033-K
2.700 mm	Typ Z99	700 kg	99 x 30 / 1,5 mm	B7-82014-K

*Höhe x Breite / Materialstärke

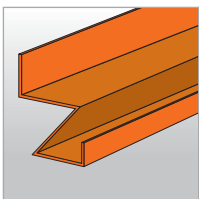

Typ Z74

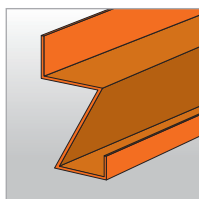

Typ Z99



Technische Merkmale

- kaltgeformte Profile
- Auflagekante 19 mm
- angeschweißte Dreifinger-Einhängelasche
- Oberfläche pulverbeschichtet, RAL 2004 Reinorange
- Sicherungsstifte (Aushebesicherung) im Lieferumfang enthalten

Zubehör Weitspannregal



Holzeinlage (Spanplatte), 19 mm P4 als maßgenauer Zuschnitt inklusive Tiefenstege

Regaltiefe 600 mm

Feldbreite	max. Fachlast	Art.-Nr.
1.500 mm	975 kg	B7-83100-K
1.850 mm	790 kg	B7-83101-K
2.250 mm	660 kg	B7-83102-K
2.700 mm	700 kg	B7-83103-K

Regaltiefe 800 mm

Feldbreite	max. Fachlast	Art.-Nr.
1.500 mm	975 kg	B7-83110-K
1.850 mm	790 kg	B7-83111-K
2.250 mm	660 kg	B7-83112-K
2.700 mm	700 kg	B7-83113-K

Regaltiefe 1.000 mm

Feldbreite	max. Fachlast	Art.-Nr.
1.500 mm	975 kg	B7-83120-K
1.850 mm	790 kg	B7-83121-K
2.250 mm	660 kg	B7-83122-K
2.700 mm	700 kg	B7-83123-K



Tiefenstege

Menge je Feldbreite im Lieferumfang enthalten

Tiefe	Feldbreiten			
	1.500 mm	1.850 mm	2.250 mm	2.700 mm
600 mm	3	3	3	4
800 mm	3	3	3	4
1.000 mm	3	3	3	4



Stahlpaneele, Oberfläche verzinkt, Teilelemente, Breiten 150 mm und 200 mm

Regaltiefe 600 mm

Feldbreite	max. Fachlast	Art.-Nr.
1.500 mm	622 kg	B7-83200-K
1.850 mm	770 kg	B7-83201-K
2.250 mm	660 kg	B7-83202-K
2.700 mm	700 kg	B7-83203-K

Regaltiefe 800 mm

Feldbreite	max. Fachlast	Art.-Nr.
1.500 mm	464 kg	B7-83210-K
1.850 mm	580 kg	B7-83211-K
2.250 mm	660 kg	B7-83212-K
2.700 mm	700 kg	B7-83213-K

Regaltiefe 1.000 mm

Feldbreite	max. Fachlast	Art.-Nr.
1.500 mm	374 kg	B7-83220-K
1.850 mm	467 kg	B7-83221-K
2.250 mm	561 kg	B7-83222-K
2.700 mm	656 kg	B7-83223-K

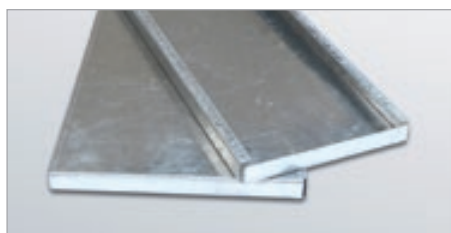

Stahlpaneele Teilelemente

Menge je Feldbreite

Breite	Feldbreiten			
	1.500 mm	1.850 mm	2.250 mm	2.700 mm
150 mm	2	3	3	2
200 mm	6	7	9	12

Montagematerial für Regalrahmen und Auflageträger



Fußplatte, inkl. Schraube, Mutter, Unterlagscheibe
(2 Stück je Rahmen erforderlich – im Lieferumfang enthalten)

Maße	Art.-Nr.
110 x 70 mm	B7-80118-K



Schraubanker, für Bodenbefestigung, nicht im Lieferumfang enthalten – **muss separat mitbestellt werden!**

Maße	Art.-Nr.
10 x 70 mm	B7-80119-E



Unterlegblech, nicht im Lieferumfang enthalten – **muss separat mitbestellt werden!**

	Art.-Nr.
verzinkt, 2 mm	B7-80117-E



Sicherungsstift einzeln
(2 Stück je Auflageträger erforderlich, im Lieferumfang enthalten)

	Art.-Nr.
verzinkt	B7-80113-E

REGALWERK@WORK

Weitspannregal-System



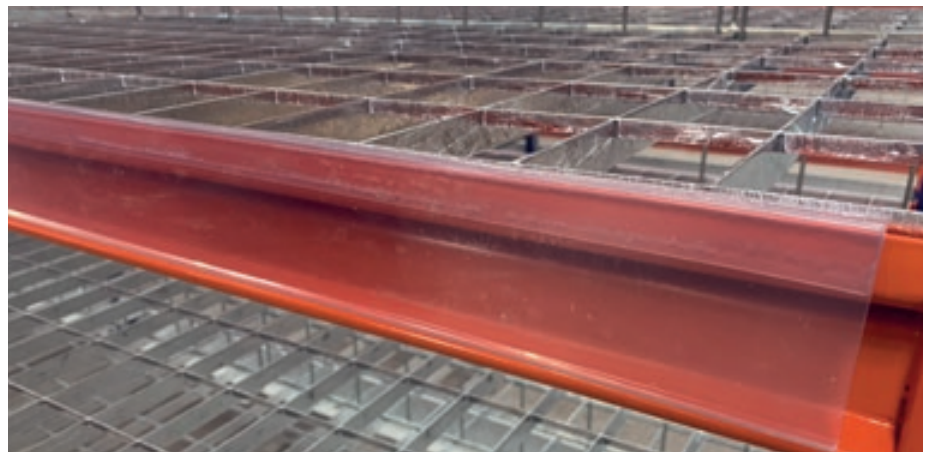

Palettenregal-System ARTUS



[ARTUS]
PALETTENREGAL-SYSTEM

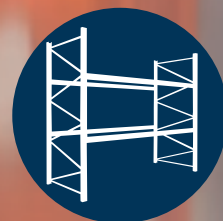



Das **Palettenregal-System ARTUS** bietet die ideale Lösung für eine professionelle Lagerung von Paletten und schweren Lasten. Durch ein optimal aufeinander abgestimmtes Programm an Regalkomponenten wie Stützrahmen, Auflageträger und viele andere Zubehörteile kann das Palettenregal-System ARTUS individuell an unterschiedliches Lagergut und räumliche Gegebenheiten angepasst werden.

Systemvorteile

- professionelles Regalsystem mit besten Leistungsdaten
- hohe Fertigungs-/Lieferqualität
- Regalkomponenten einfach kombinierbar



Palettenregal-System ARTUS



Das Lieferprogramm

- die Regalkomponenten (Stützrahmen, Auflageträger) sind kaltgewalzte Stahlprofile
 - Oberflächenausführung in hochwertiger Pulverbeschichtung
- alle Regalrahmen werden verschraubt, Lieferung erfolgt in Einzelteilen
- Regaltiefen 800 mm und 1.100 mm für Lagerung in Quer- und Tiefenrichtung
- alle Sets und Komplettregale auch als Einzelkomponenten für individuelle Konfiguration erhältlich

Regalvariante/Rahmentyp	R13-85-65	R16-100-65	Individuell
Verfügbarkeit	sofort ab Lager	sofort ab Lager	nach individueller Planung
Rahmenhöhe	2.500 bis 5.500 mm	6.000 bis 7.500 mm	bis 20.000 mm
Maximale Feldlasten	bis 12 t	bis 18 t	bis 28 t
Maximale Fachlasten	bis 4.800 kg	bis 4.800 kg	bis 4.800 kg
Ständerbreite	85 mm	100 mm	Individuell
Lieferprogramm	Komplettregale <ul style="list-style-type: none"> – Regalsets – Grund-/Anbauregale Einzelkomponenten <ul style="list-style-type: none"> – Stützrahmen – Auflageträger – Zubehör 	– Einzelkomponenten <ul style="list-style-type: none"> – Stützrahmen – Auflageträger – Zubehör 	– Einzelkomponenten <ul style="list-style-type: none"> – Stützrahmen – Auflageträger – Zubehör
Katalogseiten	ab Seite 192	ab Seite 202	

Omega-Ständerprofil

- aus Qualitäts-Bandstahl profiliert
- Profildbreite 85 mm oder 100 mm
- Materialstärken 2,0 mm oder 2,5 mm
- Höhenverstellraster für die Trägerholme 50 mm
- Oberfläche pulverbeschichtet, NCS S4005, ähnlich RAL 7001, Farbe Silbergrau
- Fußplatte 135 x 120 x 6 mm, verzinkt, von 2.500 mm bis 3.500 mm Ständerhöhe
- Fußplatte 140 x 120 x 8 mm, verzinkt, von 4.000 mm bis 7.500 mm Ständerhöhe

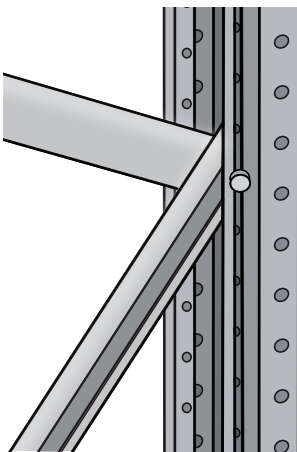

Rahmendaufbauung

- diagonale und horizontale Ausfachungen
- aus spezialverzinkten C-Profilen
- Profile werden mit Ständer verschraubt

Auflagerträger

- kaltgewalztes Kastenprofil aus hochwertigem Bandstahl
- angeschweißte Vierfinger-Einhängelasche zur sicheren, kraftschlüssigen Verbindung mit den Stützrahmen
- Oberfläche pulverbeschichtet, RAL 2004 Reinorange
- mit Sicherungsstiften gegen unbeabsichtigtes Ausheben

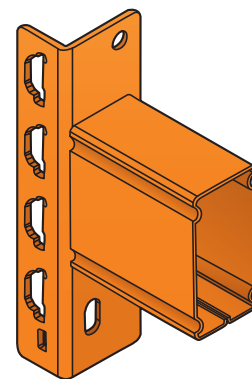

Rahmenhöhen

Alle Maßangaben in mm

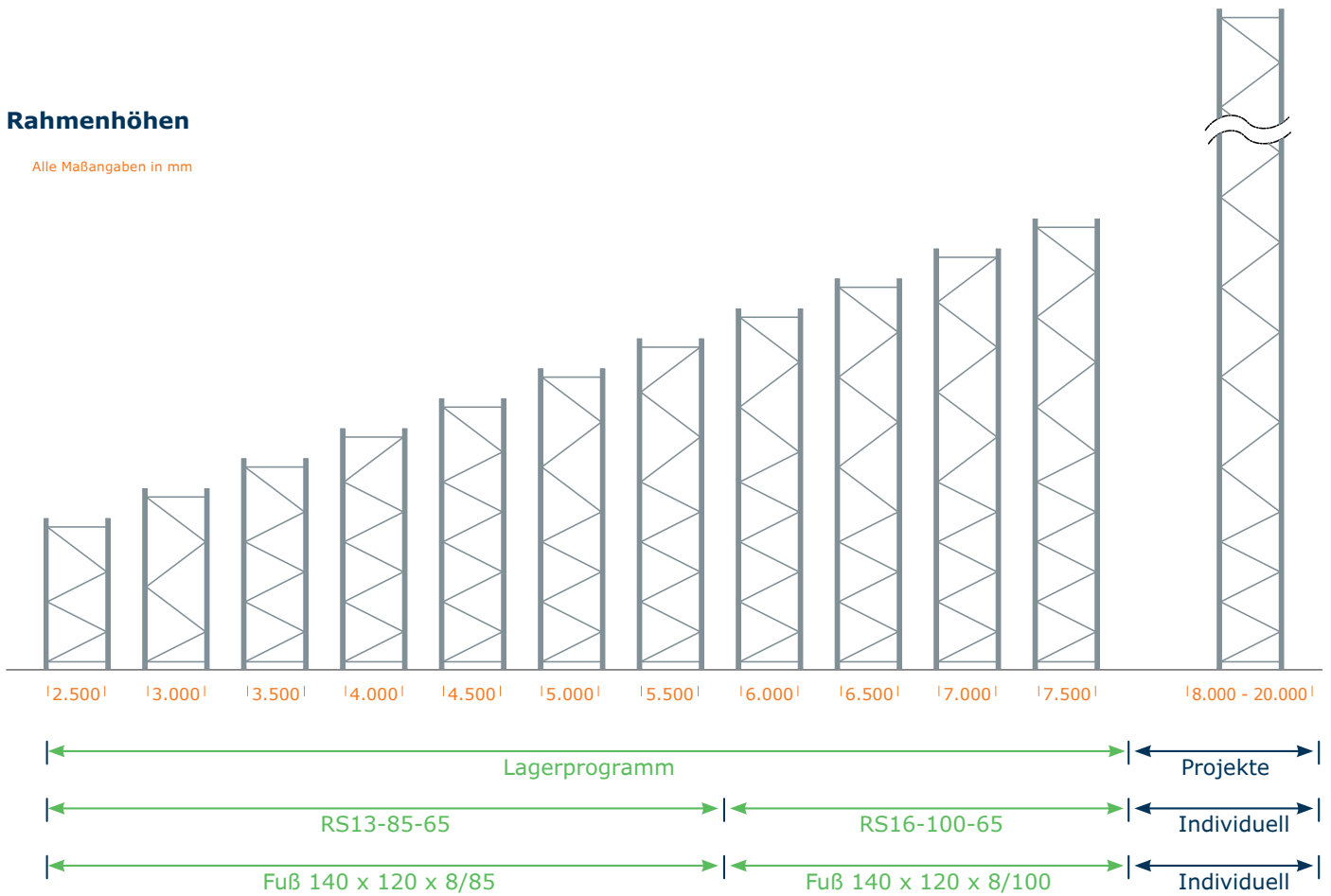

Omega-Ständerprofil Querschnitt der Regalrahmen

- Im Lagerprogramm 85 mm und 100 mm

Alle Maßangaben in mm

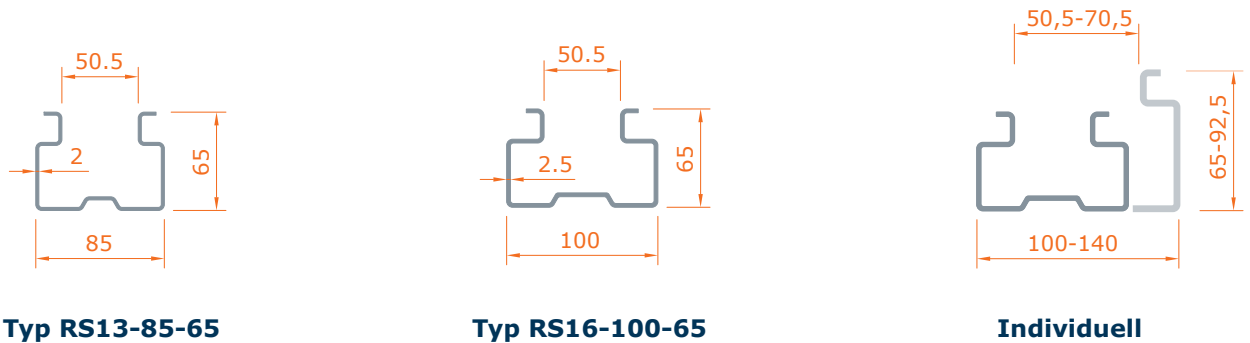

Genehmigungen

- bei Rahmenhöhe > 7.500 mm sind die unterschiedlichen Vorgaben der Landesbauordnungen zu beachten (genehmigungspflichtig!)

Auflageträger Typen und Querschnitte

▪ Querschnitte und Traglasten

Alle Maßangaben in mm

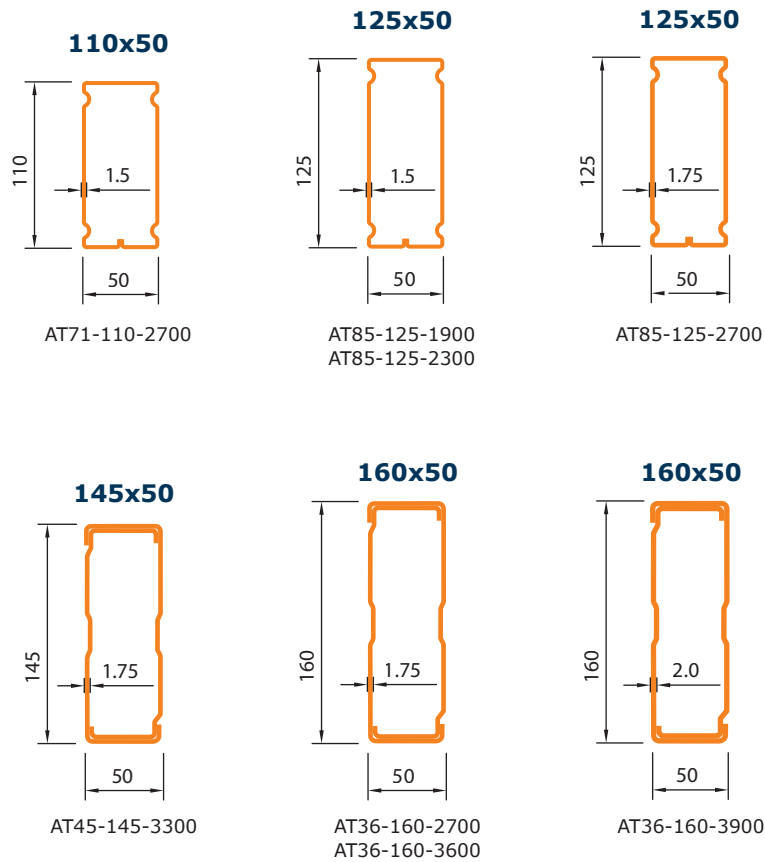

Träger Typ	Maße (H x T)	Feldbreite	max. Traglast/Paar
AT85-125-1900	125 x 50 mm	1.900 mm	3.850 kg
AT85-125-2300	125 x 50 mm	2.300 mm	3.000 kg
AT71-110-2700	110 x 50 mm	2.700 mm	2.000 kg
AT85-125-2700	125 x 50 mm	2.700 mm	3.070 kg
AT36-160-2700	160 x 50 mm	2.700 mm	4.500 kg
AT45-145-3300	145 x 50 mm	3.300 mm	3.500 kg
AT36-160-3600	160 x 50 mm	3.600 mm	4.000 kg
AT36-160-3900	160 x 50 mm	3.900 mm	3.500 kg

Begriffsdefinitionen

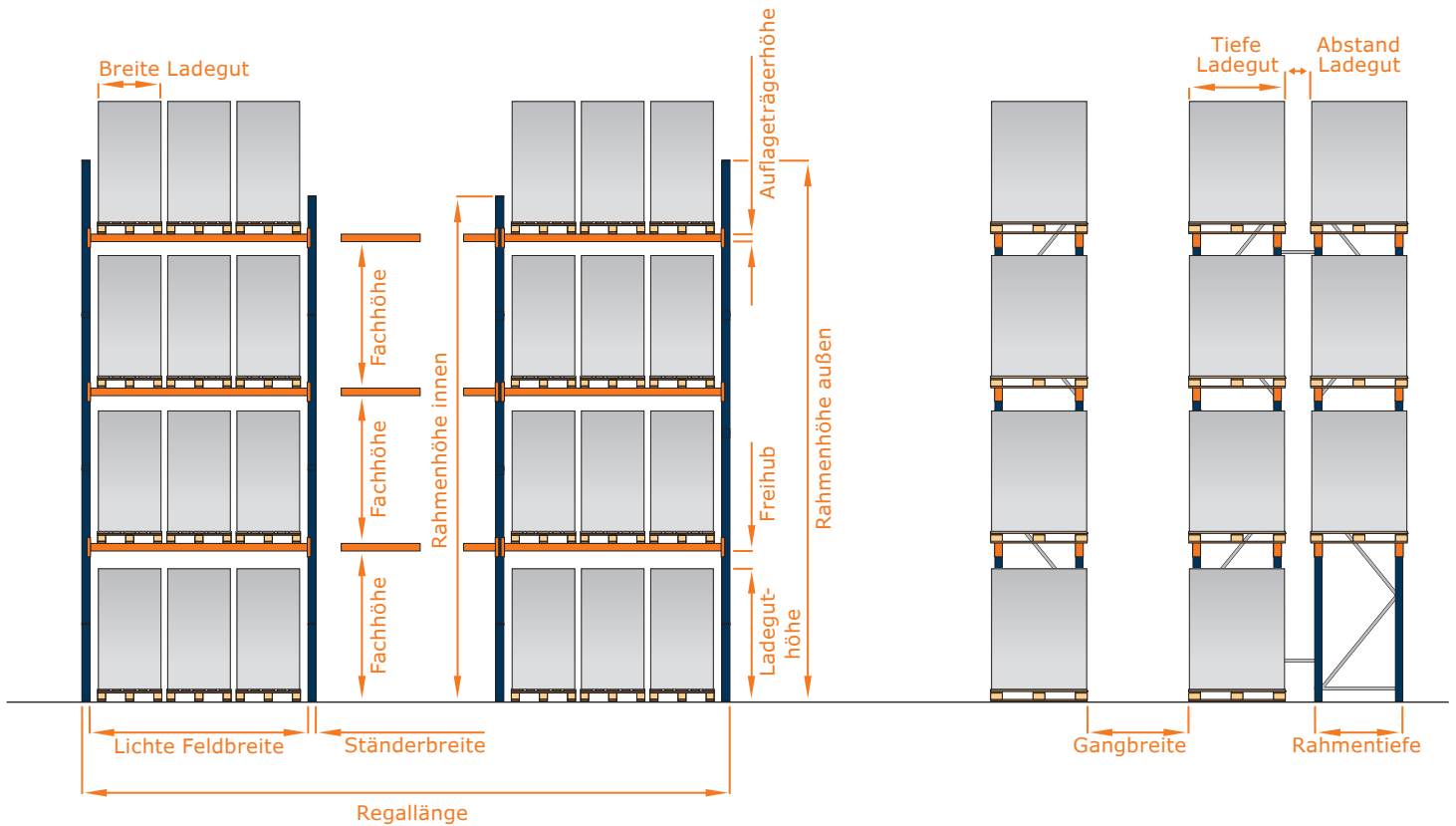

Einlagerungsmöglichkeiten

EURO-Paletten 1.200 x 800 mm

- Regaltiefe 1.100 mm für die Einlagerung in Tiefenrichtung
- Regaltiefe 800 mm für die Einlagerung in Querrichtung

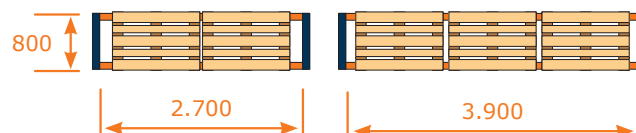
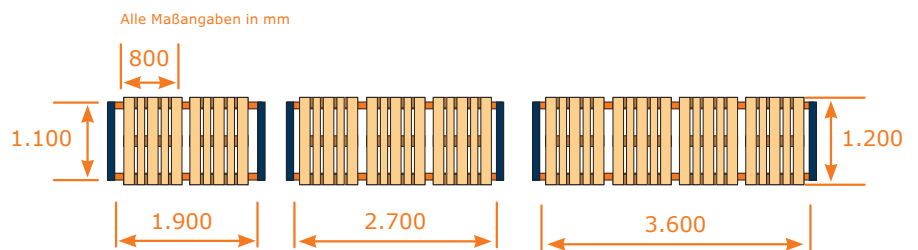

INDUSTRIE-Paletten 1.200 x 1.000 mm

- Regaltiefe 1.100 mm für die Einlagerung in Tiefenrichtung

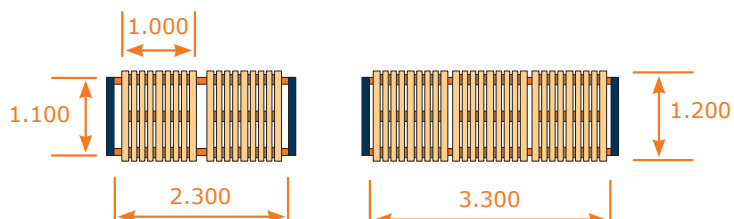

**Planungsbeispiel
Palettenregalanlage**

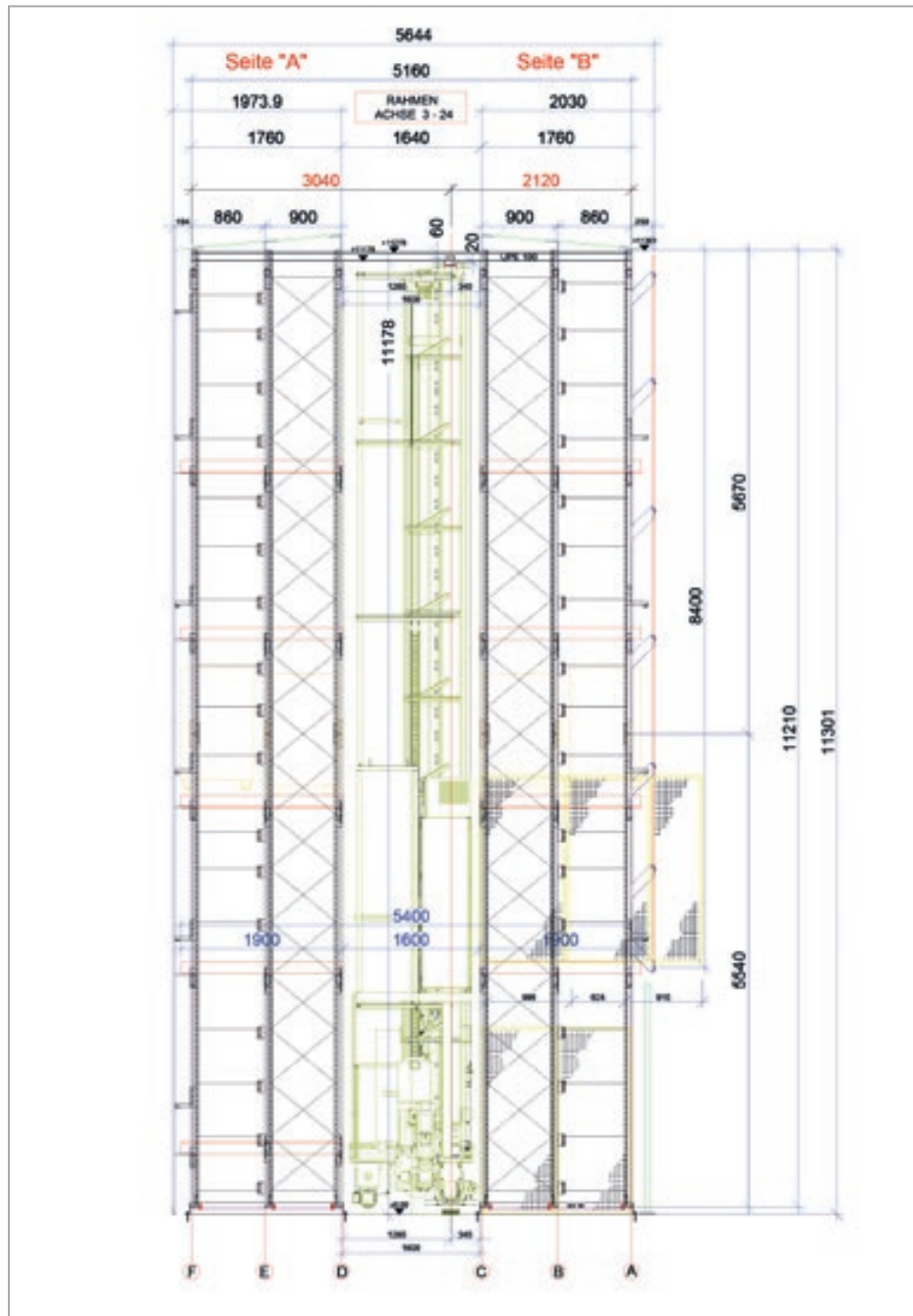

Planungshinweise

- die Regallänge ergibt sich aus der Summe der Feldbreiten
- für jeden Stützrahmen müssen zusätzlich 85 mm (RS13-85-65) oder 100 mm (RS16-100-65) addiert werden
- bei Doppelregalzeilen ist in der Tiefe zusätzlich die Länge des Distanzstücks zu berücksichtigen
- zur seitlichen Absturzsicherheit muss der äußere Regalrahmen 500 mm höher sein als der oberste Auflageträger

Palettenregale 3.000 kg

Auflageträger AT85-125-2700, Ständerprofil RS13-85-65

[SETS]



2 Trägerebenen

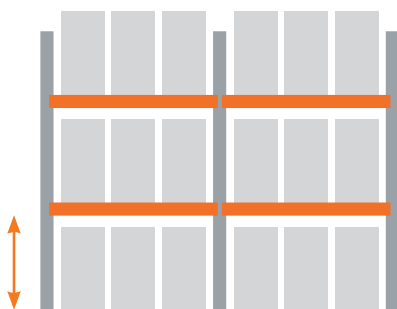

maximale Fachhöhe

3 Trägerebenen

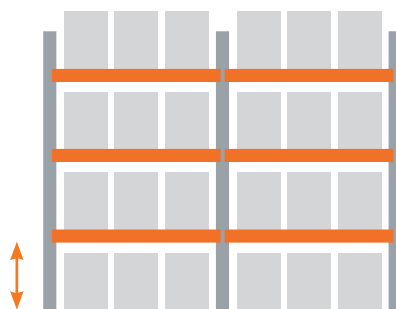

maximale Fachhöhe

4 Trägerebenen

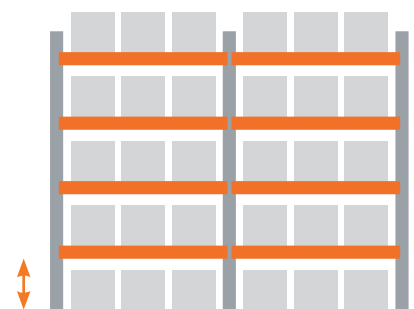









maximale Fachhöhe

Höhe 2.500 mm, Feldbreite Auflageträger 2.700 mm, Feldtiefe 1.100 mm, max. Fachlast 3.000 kg

Breite	Anzahl Felder	max. Fachhöhe	Träger-ebenen	max. Paletten-gewicht	max. Feldlast	Paletten-plätze	Art.-Nr.
5.655 mm 	2	1.000 mm	2	1.000 kg	6.000 kg	18	B4-72133-11-S1
8.440 mm 	3	1.000 mm	2	1.000 kg	6.000 kg	27	B4-72133-11-S2
11.225 mm 	4	1.000 mm	2	1.000 kg	6.000 kg	36	B4-72133-11-S3
14.010 mm 	5	1.000 mm	2	1.000 kg	6.000 kg	45	B4-72133-11-S4

Höhe 3.500 mm, Feldbreite Auflageträger 2.700 mm, Feldtiefe 1.100 mm, max. Fachlast 3.000 kg

Breite	Anzahl Felder	max. Fachhöhe	Träger-ebenen	max. Paletten-gewicht	max. Feldlast	Paletten-plätze	Art.-Nr.
5.655 mm 	2	1.500 mm	2	1.000 kg	6.000 kg	18	B4-72333-11-S1
	2	1.000 mm	3	1.000 kg	9.000 kg	24	B4-73333-11-S1
8.440 mm 	3	1.500 mm	2	1.000 kg	6.000 kg	27	B4-72333-11-S2
	3	1.000 mm	3	1.000 kg	9.000 kg	36	B4-73333-11-S2
11.225 mm 	4	1.500 mm	2	1.000 kg	6.000 kg	36	B4-72333-11-S3
	4	1.000 mm	3	1.000 kg	9.000 kg	48	B4-73333-11-S3
14.010 mm 	5	1.500 mm	2	1.000 kg	6.000 kg	45	B4-72333-11-S4
	5	1.000 mm	3	1.000 kg	9.000 kg	60	B4-73333-11-S4





Bestellhinweise für Komplettregale

- für einen effizienten Transport werden die Stützrahmen zerlegt geliefert
- Fußplatte und Bolzenanker zur Befestigung der Stützrahmen sowie Sicherungsstifte für Auflageträger sind im Lieferumfang enthalten

Palettenregale 3.000 kg





Auflageträger AT85-125-2700, Ständerprofil RS13-85-65

Höhe 4.500 mm, Feldbreite Auflageträger 2.700 mm, Feldtiefe 1.100 mm, max. Fachlast 3.000 kg

Breite	Anzahl Felder	max. Fachhöhe	Träger-ebenen	max. Paletten-gewicht	max. Feldlast	Paletten-plätze	Art.-Nr.
5.655 mm 	2	2.000 mm	2	1.000 kg	6.000 kg	18	B4-72533-11-S1
	2	1.300 mm	3	970 kg	8.730 kg	24	B4-73533-11-S1
	2	1.000 mm	4	775 kg	9.300 kg	30	B4-74533-11-S1
8.440 mm 	3	2.000 mm	2	1.000 kg	6.000 kg	27	B4-72533-11-S2
	3	1.300 mm	3	1.000 kg	9.000 kg	36	B4-73533-11-S2
	3	1.000 mm	4	900 kg	10.800 kg	45	B4-74533-11-S2
11.225 mm 	4	2.000 mm	2	1.000 kg	6.000 kg	36	B4-72533-11-S3
	4	1.300 mm	3	1.000 kg	9.000 kg	48	B4-73533-11-S3
	4	1.000 mm	4	900 kg	10.800 kg	60	B4-74533-11-S3
14.010 mm 	5	2.000 mm	2	1.000 kg	6.000 kg	45	B4-72533-11-S4
	5	1.300 mm	3	1.000 kg	9.000 kg	60	B4-73533-11-S4
	5	1.000 mm	4	900 kg	10.800 kg	75	B4-74533-11-S4

Alle empfohlenen Verkaufspreise entnehmen Sie unserer separaten Preisliste und gelten zzgl. Mehrwertsteuer. Die angegebene Traglasten gelten bei gleichmäßig verteilter Last. Alle genannten Feldlasten gelten bei den in den Tabellen angegebenen Fachhöhen und bei mindestens zwei Regalfeldern (Grund- / Anbaufeld).

Höhe 5.500 mm, Feldbreite Auflageträger 2.700 mm, Feldtiefe 1.100 mm, max. Fachlast 3.000 kg

Breite	Anzahl Felder	max. Fachhöhe	Träger-ebenen	max. Paletten-gewicht	max. Feldlast	Paletten-plätze	Art.-Nr.
5.655 mm 	2	2.250 mm	2	1.000 kg	6.000 kg	18	B4-72733-11-S1
	2	1.650 mm	3	925 kg	8.325 kg	24	B4-73733-11-S1
	2	1.150 mm	4	750 kg	9.000 kg	30	B4-74733-11-S1
8.440 mm 	3	2.250 mm	2	1.000 kg	6.000 kg	27	B4-72733-11-S2
	3	1.650 mm	3	1.000 kg	9.000 kg	36	B4-73733-11-S2
	3	1.150 mm	4	875 kg	10.500 kg	45	B4-74733-11-S2
11.225 mm 	4	2.250 mm	2	1.000 kg	6.000 kg	36	B4-72733-11-S3
	4	1.650 mm	3	1.000 kg	9.000 kg	48	B4-73733-11-S3
	4	1.150 mm	4	900 kg	10.800 kg	60	B4-74733-11-S3
14.010 mm 	5	2.250 mm	2	1.000 kg	6.000 kg	45	B4-72733-11-S4
	5	1.650 mm	3	1.000 kg	9.000 kg	60	B4-73733-11-S4
	5	1.150 mm	4	900 kg	10.800 kg	75	B4-74733-11-S4

Produktübersicht

Fachbodenregale

Weitspannregale

PALETTENREGALE

Kragarmregale

Stichwortverzeichnis

Alle empfohlenen Verkaufspreise entnehmen Sie unserer separaten Preisliste und gelten zzgl. Mehrwertsteuer. Die angegebene Traglasten gelten bei gleichmäßig verteilter Last. Alle genannten Feldlasten gelten bei den in den Tabellen angegebenen Fachhöhen und bei mindestens zwei Regalfeldern (Grund- / Anbaufeld).









Palettenregale 2.000 kg

Auflageträger AT71-110-2700, Ständerprofil RS13-85-65

Höhe 2.500 mm, Feldbreite Auflageträger 2.700 mm, Feldtiefe 1.100 mm, **max. Fachlast 2.000 kg**

Breite	Anzahl Felder	max. Fachhöhe	Träger-ebenen	max. Paletten-gewicht	max. Feldlast	Paletten-plätze	Art.-Nr.
5.655 mm 	2	1.000 mm	2	665 kg	4.000 kg	18	B4-72113-11-S1
8.440 mm 	3	1.000 mm	2	665 kg	4.000 kg	27	B4-72113-11-S2
11.225 mm 	4	1.000 mm	2	665 kg	4.000 kg	36	B4-72113-11-S3
14.010 mm 	5	1.000 mm	2	665 kg	4.000 kg	45	B4-72113-11-S4

Höhe 3.500 mm, Feldbreite Auflageträger 2.700 mm, Feldtiefe 1.100 mm, **max. Fachlast 2.000 kg**





Breite	Anzahl Felder	max. Fachhöhe	Träger-ebenen	max. Paletten-gewicht	max. Feldlast	Paletten-plätze	Art.-Nr.
5.655 mm 	2	1.500 mm	2	665 kg	4.000 kg	18	B4-72313-11-S1
	2	1.000 mm	3	665 kg	6.000 kg	24	B4-73313-11-S1
8.440 mm 	3	1.500 mm	2	665 kg	4.000 kg	27	B4-72313-11-S2
	3	1.000 mm	3	665 kg	6.000 kg	36	B4-73313-11-S2
11.225 mm 	4	1.500 mm	2	665 kg	4.000 kg	36	B4-72313-11-S3
	4	1.000 mm	3	665 kg	6.000 kg	48	B4-73313-11-S3
14.010 mm 	5	1.500 mm	2	665 kg	4.000 kg	45	B4-72313-11-S4
	5	1.000 mm	3	665 kg	6.000 kg	60	B4-73313-11-S4

Bestellhinweise für Komplettregale

- für einen effizienten Transport werden die Stützrahmen zerlegt geliefert
- Fußplatte und Bolzenanker zur Befestigung der Stützrahmen sowie Sicherungsstifte für Auflageträger sind im Lieferumfang enthalten

Alle empfohlenen Verkaufspreise entnehmen Sie unserer separaten Preisliste und gelten zzgl. Mehrwertsteuer. Die angegebene Traglasten gelten bei gleichmäßig verteilter Last. Alle genannten Feldlasten gelten bei den in den Tabellen angegebenen Fachhöhen und bei mindestens zwei Regalfeldern (Grund- / Anbaufeld).

Höhe 4.500 mm, Feldbreite Auflageträger 2.700 mm, Feldtiefe 1.100 mm, max. Fachlast 2.000 kg

Breite	Anzahl Felder	max. Fachhöhe	Träger-ebenen	max. Paletten-gewicht	max. Feldlast	Paletten-plätze	Art.-Nr.
5.655 mm 	2	2.000 mm	2	665 kg	4.000 kg	18	B4-72513-11-S1
	2	1.300 mm	3	665 kg	6.000 kg	24	B4-73513-11-S1
	2	1.000 mm	4	665 kg	8.000 kg	30	B4-74513-11-S1
8.440 mm 	3	2.000 mm	2	665 kg	4.000 kg	27	B4-72513-11-S2
	3	1.300 mm	3	665 kg	6.000 kg	36	B4-73513-11-S2
	3	1.000 mm	4	665 kg	8.000 kg	45	B4-74513-11-S2
11.225 mm 	4	2.000 mm	2	665 kg	4.000 kg	36	B4-72513-11-S3
	4	1.300 mm	3	665 kg	6.000 kg	48	B4-73513-11-S3
	4	1.000 mm	4	665 kg	8.000 kg	60	B4-74513-11-S3
14.010 mm 	5	2.000 mm	2	665 kg	4.000 kg	45	B4-72513-11-S4
	5	1.300 mm	3	665 kg	6.000 kg	60	B4-73513-11-S4
	5	1.000 mm	4	665 kg	8.000 kg	75	B4-74513-11-S4

Produktübersicht

Fachbodenregale

Weitspannregale

PALETTENREGALE



Kragarmregale

Stichwortverzeichnis

Palettenregale 2.000 kg

Auflageträger AT71-110-2700, Ständerprofil RS13-85-65

Höhe 5.500 mm, Feldbreite Auflageträger 2.700 mm, Feldtiefe 1.100 mm, max. Fachlast 2.000 kg

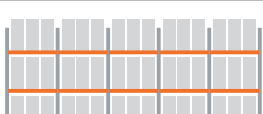
Breite	Anzahl Felder	max. Fachhöhe	Träger-ebenen	max. Paletten-gewicht	max. Feldlast	Paletten-plätze	Art.-Nr.
5.655 mm 	2	2.250 mm	2	665 kg	4.000 kg	18	B4-72713-11-S1
	2	1.650 mm	3	665 kg	6.000 kg	24	B4-73713-11-S1
	2	1.150 mm	4	665 kg	8.000 kg	30	B4-74713-11-S1
8.440 mm 	3	2.250 mm	2	665 kg	4.000 kg	27	B4-72713-11-S2
	3	1.650 mm	3	665 kg	6.000 kg	36	B4-73713-11-S2
	3	1.150 mm	4	665 kg	8.000 kg	45	B4-74713-11-S2
11.225 mm 	4	2.250 mm	2	665 kg	4.000 kg	36	B4-72713-11-S3
	4	1.650 mm	3	665 kg	6.000 kg	48	B4-73713-11-S3
	4	1.150 mm	4	665 kg	8.000 kg	60	B4-74713-11-S3
14.010 mm 	5	2.250 mm	2	665 kg	4.000 kg	45	B4-72713-11-S4
	5	1.650 mm	3	665 kg	6.000 kg	60	B4-73713-11-S4
	5	1.150 mm	4	665 kg	8.000 kg	75	B4-74713-11-S4

Alle empfohlenen Verkaufspreise entnehmen Sie unserer separaten Preisliste und gelten zzgl. Mehrwertsteuer. Die angegebene Traglasten gelten bei gleichmäßig verteilter Last. Alle genannten Feldlasten gelten bei den in den Tabellen angegebenen Fachhöhen und bei mindestens zwei Regalfeldern (Grund- / Anbaufeld).

Feldtiefe 1.100 mm, Feldbreite Auflageträger 2.700 mm, max. Fachlast 3.000 kg

Auflageträger AT85-125-2700, Ständerprofil RS13-85-65

SET	Höhe	max. Fachhöhe	Träger-ebenen	max. Paletten-gewicht	max. Feldlast	Paletten-plätze	Grundregal 		Anbauregal 	
							Art.-Nr.	Art.-Nr.		
SET	2.500 mm	1.000 mm	2	1.000 kg	6.000 kg	9	B4-72133-1100	B4-72134-1100		
		3.000 mm	1.250 mm	2	1.000 kg	6.000 kg	9	B4-72233-1100	B4-72234-1100	
SET	3.000 mm	850 mm	3	1.000 kg	9.000 kg	12	B4-73233-1100	B4-73234-1100		
		3.500 mm	1.500 mm	2	1.000 kg	6.000 kg	9	B4-72333-1100	B4-72334-1100	
SET	3.500 mm	1.000 mm	3	1.000 kg	9.000 kg	12	B4-73333-1100	B4-73334-1100		
		4.000 mm	1.750 mm	2	1.000 kg	6.000 kg	9	B4-72433-1100	B4-72434-1100	
SET	4.000 mm	1.150 mm	3	970 kg	8.730 kg	12	B4-73433-1100	B4-73434-1100		
		850 mm	4	775 kg	9.300 kg	15	B4-74433-1100	B4-74434-1100		
		4.500 mm	2.000 mm	2	1.000 kg	6.000 kg	9	B4-72533-1100	B4-72534-1100	
SET	4.500 mm	1.300 mm	3	970 kg	8.730 kg	12	B4-73533-1100	B4-73534-1100		
		1.000 mm	4	775 kg	9.300 kg	15	B4-74533-1100	B4-74534-1100		
SET	5.500 mm	2.250 mm	2	1.000 kg	6.000 kg	9	B4-72733-1100	B4-72734-1100		
		1.650 mm	3	925 kg	8.325 kg	12	B4-73733-1100	B4-73734-1100		
		1.150 mm	4	750 kg	9.000 kg	15	B4-74733-1100	B4-74734-1100		

Als **SET** verfügbar

Feldtiefe 800 mm, Feldbreite Auflageträger 2.700 mm, max. Fachlast 3.000 kg

Auflageträger AT85-125-2700, Ständerprofil RS13-85-65

Höhe	max. Fachhöhe	Träger-ebenen	max. Paletten-gewicht	max. Feldlast	Paletten-plätze	Grundregal 		Anbauregal 	
						Art.-Nr.	Art.-Nr.		
2.500 mm	1.000 mm	2	1.500 kg	6.000 kg	6	B4-72133-800	B4-72134-800		
3.000 mm	1.250 mm	2	1.500 kg	6.000 kg	6	B4-72233-800	B4-72234-800		
	850 mm	3	1.500 kg	9.000 kg	8	B4-73233-800	B4-73234-800		
3.500 mm	1.500 mm	2	1.500 kg	6.000 kg	6	B4-72333-800	B4-72334-800		
	1.000 mm	3	1.500 kg	9.000 kg	8	B4-73333-800	B4-73334-800		
4.000 mm	1.750 mm	2	1.500 kg	6.000 kg	6	B4-72433-800	B4-72434-800		
	1.150 mm	3	1.455 kg	8.730 kg	8	B4-73433-800	B4-73434-800		
	850 mm	4	1.160 kg	9.300 kg	10	B4-74433-800	B4-74434-800		
4.500 mm	2.000 mm	2	1.500 kg	6.000 kg	6	B4-72533-800	B4-72534-800		
	1.300 mm	3	1.455 kg	8.730 kg	8	B4-73533-800	B4-73534-800		
	1.000 mm	4	1.160 kg	9.300 kg	10	B4-74533-800	B4-74534-800		
5.500 mm	2.250 mm	2	1.500 kg	6.000 kg	6	B4-72733-800	B4-72734-800		
	1.650 mm	3	1.385 kg	8.325 kg	8	B4-73733-800	B4-73734-800		
	1.150 mm	4	1.125 kg	9.000 kg	10	B4-74733-800	B4-74734-800		

Abwicklungshinweise für Komplettregale

- für einen effizienten Transport werden die Stützrahmen zerlegt geliefert
- Erweiterungsmöglichkeit mit Anbaufeldern, Auflageträger oder Zubehör
- Fußplatte und Bolzenanker zur Befestigung der Stützrahmen sowie Sicherungstifte für Auflageträger sind im Lieferumfang enthalten
- die Regallänge ergibt sich aus der Summe der Feldbreiten
 - für jeden Stützrahmen müssen zusätzlich 85 mm addiert werden

Alle empfohlenen Verkaufspreise entnehmen Sie unserer separaten Preisliste und gelten zzgl. Mehrwertsteuer. Die angegebene Traglasten gelten bei gleichmäßig verteilter Last. Alle genannten Feldlasten gelten bei den in den Tabellen angegebenen Fachhöhen und bei mindestens zwei Regalfeldern (Grund- / Anbaufeld).

Komplettregale

Feldtiefe 1.100 mm, Feldbreite Auflageträger 1.900 mm, max. Fachlast 3.000 kg

Auflageträger AT85-125-1900, Ständerprofil RS13-85-65

Höhe	max. Fachhöhe	Träger-ebenen	max. Paletten-gewicht	max. Feldlast	Paletten-plätze	Grundregal 		Anbauregal 	
						Art.-Nr.	Art.-Nr.		
2.500 mm	1.000 mm	2	1.500 kg	6.000 kg	6	B4-72121-1100	B4-72122-1100		
3.000 mm	1.250 mm	2	1.500 kg	6.000 kg	6	B4-72221-1100	B4-72222-1100		
	850 mm	3	1.450 kg	8.700 kg	8	B4-73221-1100	B4-73222-1100		
3.500 mm	1.500 mm	2	1.500 kg	6.000 kg	6	B4-72321-1100	B4-72322-1100		
	1.000 mm	3	1.500 kg	9.000 kg	8	B4-73321-1100	B4-73322-1100		
4.000 mm	1.750 mm	2	1.500 kg	6.000 kg	6	B4-72421-1100	B4-72422-1100		
	1.100 mm	3	1.500 kg	9.000 kg	8	B4-73421-1100	B4-73422-1100		
	850 mm	4	1.300 kg	10.400 kg	10	B4-74421-1100	B4-74422-1100		
4.500 mm	2.000 mm	2	1.500 kg	6.000 kg	6	B4-72521-1100	B4-72522-1100		
	1.300 mm	3	1.500 kg	9.000 kg	8	B4-73521-1100	B4-73522-1100		
	1.000 mm	4	1.275 kg	10.200 kg	10	B4-74521-1100	B4-74522-1100		
5.500 mm	2.250 mm	2	1.500 kg	6.000 kg	6	B4-72721-1100	B4-72722-1100		
	1.650 mm	3	1.500 kg	9.000 kg	8	B4-73721-1100	B4-73722-1100		
	1.150 mm	4	1.225 kg	9.800 kg	10	B4-74721-1100	B4-74722-1100		

Feldtiefe 1.100 mm, Feldbreite Auflageträger 3.600 mm, max. Fachlast 4.000 kg

Auflageträger AT36-160-3600, Ständerprofil RS13-85-65

Höhe	max. Fachhöhe	Träger-ebenen	max. Paletten-gewicht	max. Feldlast	Paletten-plätze	Grundregal 		Anbauregal 	
						Art.-Nr.	Art.-Nr.		
2.500 mm	1.000 mm	2	1.000 kg	8.000 kg	12	B4-72155-1100	B4-72156-1100		
3.000 mm	1.250 mm	2	925 kg	7.400 kg	12	B4-72255-1100	B4-72256-1100		
	850 mm	3	750 kg	9.000 kg	16	B4-73255-1100	B4-73256-1100		
3.500 mm	1.500 mm	2	925 kg	7.400 kg	12	B4-72355-1100	B4-72356-1100		
	1.000 mm	3	750 kg	9.000 kg	16	B4-73355-1100	B4-73356-1100		
4.000 mm	1.750 mm	2	925 kg	7.400 kg	12	B4-72455-1100	B4-72456-1100		
	1.150 mm	3	750 kg	9.000 kg	16	B4-73455-1100	B4-73456-1100		
	850 mm	4	600 kg	9.600 kg	20	B4-74455-1100	B4-74456-1100		
4.500 mm	2.000 mm	2	925 kg	7.400 kg	12	B4-72555-1100	B4-72556-1100		
	1.300 mm	3	750 kg	9.000 kg	16	B4-73555-1100	B4-73556-1100		
	1.000 mm	4	600 kg	9.600 kg	20	B4-74555-1100	B4-74556-1100		
5.500 mm	2.250 mm	2	900 kg	7.200 kg	12	B4-72755-1100	B4-72756-1100		
	1.650 mm	3	725 kg	8.700 kg	16	B4-73755-1100	B4-73756-1100		
	1.150 mm	4	575 kg	9.200 kg	20	B4-74755-1100	B4-74756-1100		

Abwicklungshinweise für Komplettregale

- für einen effizienten Transport werden die Stützrahmen zerlegt geliefert
- Erweiterungsmöglichkeit mit Anbaufeldern, Auflageträger oder Zubehör
- Fußplatte und Bolzenanker zur Befestigung der Stützrahmen sowie Sicherungsstifte für Auflageträger sind im Lieferumfang enthalten
- die Regallänge ergibt sich aus der Summe der Feldbreiten
 - für jeden Stützrahmen müssen zusätzlich 85 mm addiert werden

Alle empfohlenen Verkaufspreise entnehmen Sie unserer separaten Preisliste und gelten zzgl. Mehrwertsteuer. Die angegebene Traglasten gelten bei gleichmäßig verteilter Last. Alle genannten Feldlasten gelten bei den in den Tabellen angegebenen Fachhöhen und bei mindestens zwei Regalfeldern (Grund- / Anbaufeld).

Feldtiefe 1.100 mm, Feldbreite Auflageträger 2.700 mm, max. Fachlast 2.000 kg
 Auflageträger AT71-110-2700, Ständerprofil RS13-85-65

SET	Höhe	max. Fachhöhe	Träger-ebenen	max. Paletten-gewicht	max. Feldlast	Paletten-plätze	Grundregal	Anbauregal
							Art.-Nr.	Art.-Nr.
	2.500 mm	1.000 mm	2	665 kg	4.000 kg	9	B4-72113-1100	B4-72114-1100
SET	3.000 mm	1.250 mm	2	665 kg	4.000 kg	9	B4-72213-1100	B4-72214-1100
		850 mm	3	665 kg	6.000 kg	12	B4-73213-1100	B4-73214-1100
SET	3.500 mm	1.500 mm	2	665 kg	4.000 kg	9	B4-72313-1100	B4-72314-1100
		1.000 mm	3	665 kg	6.000 kg	12	B4-73313-1100	B4-73314-1100
SET	4.000 mm	1.750 mm	2	665 kg	4.000 kg	9	B4-72413-1100	B4-72414-1100
		1.150 mm	3	665 kg	6.000 kg	12	B4-73413-1100	B4-73414-1100
		850 mm	4	665 kg	8.000 kg	15	B4-74413-1100	B4-74414-1100
SET	4.500 mm	2.000 mm	2	665 kg	4.000 kg	9	B4-72513-1100	B4-72514-1100
		1.300 mm	3	665 kg	6.000 kg	12	B4-73513-1100	B4-73514-1100
		1.000 mm	4	665 kg	8.000 kg	15	B4-74513-1100	B4-74514-1100
SET	5.500 mm	2.250 mm	2	665 kg	4.000 kg	9	B4-72713-1100	B4-72714-1100
		1.650 mm	3	665 kg	6.000 kg	12	B4-73713-1100	B4-73714-1100
		1.150 mm	4	665 kg	8.000 kg	15	B4-74713-1100	B4-74714-1100

Als **SET** verfügbar

Feldtiefe 800 mm, Feldbreite Auflageträger 2.700 mm, max. Fachlast 2.000 kg
 Auflageträger AT71-110-2700, Ständerprofil RS13-85-65

Höhe	max. Fachhöhe	Träger-ebenen	max. Paletten-gewicht	max. Feldlast	Paletten-plätze	Grundregal	Anbauregal
						Art.-Nr.	Art.-Nr.
2.500 mm	1.000 mm	2	1.000 kg	4.000 kg	6	B4-72113-800	B4-72114-800
3.000 mm	1.250 mm	2	1.000 kg	4.000 kg	6	B4-72213-800	B4-72214-800
	850 mm	3	1.000 kg	6.000 kg	8	B4-73213-800	B4-73214-800
3.500 mm	1.500 mm	2	1.000 kg	4.000 kg	6	B4-72313-800	B4-72314-800
	1.000 mm	3	1.000 kg	6.000 kg	8	B4-73313-800	B4-73314-800
4.000 mm	1.750 mm	2	1.000 kg	4.000 kg	6	B4-72413-800	B4-72414-800
	1.150 mm	3	1.000 kg	6.000 kg	8	B4-73413-800	B4-73414-800
	850 mm	4	1.000 kg	8.000 kg	10	B4-74413-800	B4-74414-800
4.500 mm	2.000 mm	2	1.000 kg	4.000 kg	6	B4-72513-800	B4-72514-800
	1.300 mm	3	1.000 kg	6.000 kg	8	B4-73513-800	B4-73514-800
	1.000 mm	4	1.000 kg	8.000 kg	10	B4-74513-800	B4-74514-800
5.500 mm	2.250 mm	2	1.000 kg	4.000 kg	6	B4-72713-800	B4-72714-800
	1.650 mm	3	1.000 kg	6.000 kg	8	B4-73713-800	B4-73714-800
	1.150 mm	4	1.000 kg	8.000 kg	10	B4-74713-800	B4-74714-800

Abwicklungshinweise für Komplettregale

- für einen effizienten Transport werden die Stützrahmen zerlegt geliefert
- Erweiterungsmöglichkeit mit Anbaufeldern, Auflageträger oder Zubehör
- Fußplatte und Bolzenanker zur Befestigung der Stützrahmen sowie Sicherungstifte für Auflageträger sind im Lieferumfang enthalten
- die Regallänge ergibt sich aus der Summe der Feldbreiten
 - für jeden Stützrahmen müssen zusätzlich 85 mm addiert werden

Alle empfohlenen Verkaufspreise entnehmen Sie unserer separaten Preisliste und gelten zzgl. Mehrwertsteuer. Die angegebene Traglasten gelten bei gleichmäßig verteilter Last. Alle genannten Feldlasten gelten bei den in den Tabellen angegebenen Fachhöhen und bei mindestens zwei Regalfeldern (Grund- / Anbaufeld).

Bestellpositionen Stützrahmen

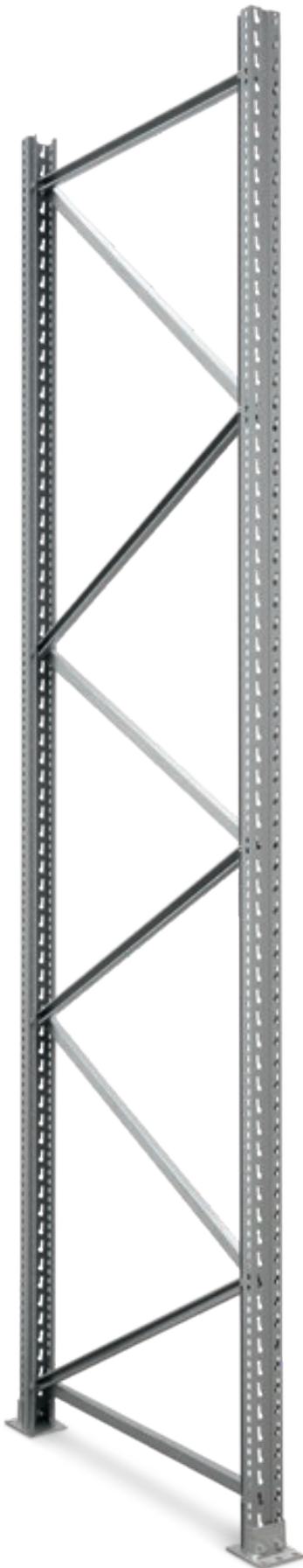

Tiefe 1.100 mm

Höhe	Rahmen RS13-85-65 Fuß 140 x 120 x 8 mm	Rahmen RS16-100-65 Fuß 140 x 120 x 8 mm
	Art.-Nr.	Art.-Nr.
2.500 mm	B4-23101-K	-
3.000 mm	B4-23102-K	-
3.500 mm	B4-23103-K	-
4.000 mm	B4-23104-K	-
4.500 mm	B4-23105-K	-
5.000 mm	B4-23106-K	-
5.500 mm	B4-23107-K	-
6.000 mm	-	B4-23108-K
6.500 mm	-	B4-23109-K
7.000 mm	-	B4-23110-K
7.500 mm	-	B4-23111-K

Tiefe 800 mm

Höhe	Rahmen RS13-85-65 Fuß 140 x 120 x 8 mm	Rahmen RS16-100-65 Fuß 140 x 120 x 8 mm
	Art.-Nr.	Art.-Nr.
2.500 mm	B4-23001-K	-
3.000 mm	B4-23002-K	-
3.500 mm	B4-23003-K	-
4.000 mm	B4-23004-K	-
4.500 mm	B4-23005-K	-
5.000 mm	B4-23006-K	-
5.500 mm	B4-23007-K	-
6.000 mm	-	B4-23008-K
6.500 mm	-	B4-23009-K
7.000 mm	-	B4-23010-K
7.500 mm	-	B4-23011-K

Farbe

NCS S4005, ähnlich RAL 7001, Farbe Silbergrau, Ausfächung verzinkt

Unterlegbleche

zum Ausgleich von Bodenebenenheiten (bei Bedarf separat mitbestellen)

Stärke	Art.-Nr.
1 mm	B4-12341-E
3 mm	B4-12343-E

Bolzenanker 2 Stück je Rahmen erforderlich (immer separat mitbestellen)

	Art.-Nr.
einzel	B4-13020-E



Distanzstück verzinkt, inkl. Befestigungsmaterial

Länge	Art.-Nr.
150 mm	B4-12115-K
200 mm	B4-12120-K
250 mm	B4-12125-K
300 mm	B4-12130-K

Abwicklungshinweis Stützrahmen

- alle Stützrahmen werden zerlegt geliefert
- Lieferumfang: 2 Regalständer, Ausfächerungen, 2 Fußplatten

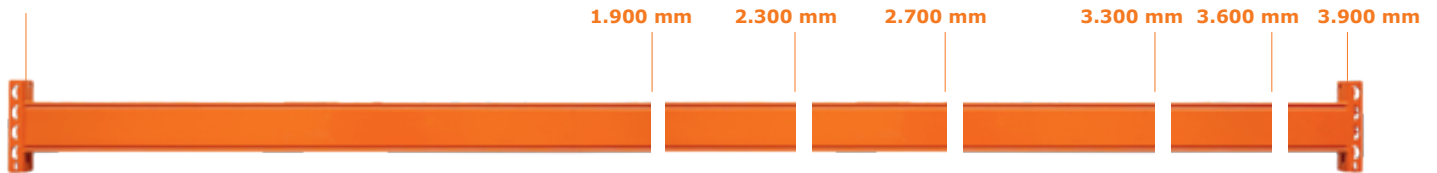

Träger Typ	Trägerlänge	Maße (H x T)	max. Traglast/Paar	Art.-Nr.
AT85-125-1900	1.900 mm	125 x 50 mm	3.850 kg	B4-15004-K
AT85-125-2300	2.300 mm	125 x 50 mm	3.000 kg	B4-15009-K
AT71-110-2700	2.700 mm	110 x 50 mm	2.000 kg	B4-15012-K
AT85-125-2700	2.700 mm	125 x 50 mm	3.070 kg	B4-15015-K
AT36-160-2700	2.700 mm	160 x 50 mm	4.500 kg	B4-15103-K
AT45-145-3300	3.300 mm	145 x 50 mm	3.500 kg	B4-15105-K
AT36-160-3600	3.600 mm	160 x 50 mm	4.000 kg	B4-15109-K
AT36-160-3900	3.900 mm	160 x 50 mm	3.500 kg	B4-15112-K

Farbe

RAL 2004 Reinorange

Liefer- und Bestellhinweise für Stützrahmen und Auflageträger

- Verfügbarkeiten
 - sofort ab Lager lieferbar
- Oberfläche / Farben
 - Regalständer NCS S4005, ähnlich RAL 7001 - Farbe Silbergrau, Ausfuchung verzinkt
 - Auflageträger RAL 2004 Reinorange
 - andere RAL-Farben projektspezifisch lieferbar, Mehrkosten auf Anfrage
- Lieferbedingungen Sonderlackierungen
 - Lieferzeit auf Anfrage
 - die Lieferung erfolgt zu abweichenden Frachtkonditionen grundsätzlich ab Werk.

Abwicklungshinweis Auflageträger

- zum Lieferumfang gehören Auflageträger und 2 Sicherungsstifte
- andere Abmessungen auf Anfrage lieferbar

Zubehör Palettenregal



Spanplattenboden

Material P4, roh/roh, 38 mm stark, maßgenauer Zuschnitt, mit 4 verzinkten Z-Winkeln

Regaltiefe	Fachbreite	max. Fachlast	Anzahl/Fach	Art.-Nr.
1.100 mm	1.900 mm	900 kg		B4-12085-K
1.100 mm	2.700 mm	1.400 kg	1	B4-12086-K
1.100 mm	3.600 mm	1.800 kg	2	B4-12087-K
800 mm	1.900 mm	900 kg	1	B4-12185-K
800 mm	2.700 mm	1.400 kg	1	B4-12186-K
800 mm	3.600 mm	1.800 kg	2	B4-12187-K



Stahlpaneel verzinkt

Teilsegmente 300 mm breit, Materialstärke 1,5 mm, Höhe 40 mm, aufgelegt auf dem Auflageträger, zur Arretierung stirnseitig gekantet

Regaltiefe	Fachbreite	max. Fachlast	Anzahl/Fach	Art.-Nr.
1.100 mm	1.900 mm	1.800 kg	6	B4-12065-K
1.100 mm	2.700 mm	2.700 kg	9	B4-12066-K
1.100 mm	3.600 mm	3.600 kg	12	B4-12067-K



Gitterrostboden verzinkt

Ideal beim Einsatz von Regalsprinkleranlagen, Maschenweite 60 x 40 mm, seitlich angeschweißte Winkeleisen

Regaltiefe	Fachbreite	max. Fachlast	Anzahl/Fach	Art.-Nr.
1.100 mm	1.900 mm	1.700 kg	2	B4-12075-K
1.100 mm	2.700 mm	2.500 kg	3	B4-12076-K
1.100 mm	3.600 mm	3.400 kg	4	B4-12077-K



Drahtgitterboden verzinkt

Maschenweite 50 x 100 mm, mit 3 Unterzügen, aufgelegt auf dem Auflageträger, zur Arretierung stirnseitig gekantet

Regaltiefe	Fachbreite	max. Fachlast	Anzahl/Fach	Art.-Nr.
1.100 mm	1.900 mm	1.500 kg	2	B4-12095-K
1.100 mm	2.700 mm	2.250 kg	3	B4-12096-K
1.100 mm	3.600 mm	3.000 kg	4	B4-12097-K

Weiteres Zubehör mit Regaltiefe 800 mm auf Anfrage.



Giterrückwand

Bei Einfachregalen neben Verkehrs- und Arbeitsbereichen vorgeschrieben. Verschweißter C-Profilrahmen, Gitter 50 x 50 x 4 mm. Farbe NCS S4005, ähnlich RAL 7001 - Farbe Silbergrau. Gitterabstand zum Regal 150 mm. Befestigungsset separat mitbestellen!

Fachbreite	Gitterhöhe	Art.-Nr.
1.900 mm	1.000 mm	B4-12221-E
1.900 mm	1.500 mm	B4-12222-E
2.700 mm	1.000 mm	B4-12226-E
2.700 mm	1.500 mm	B4-12227-E

Befestigungsset für Giterrückwand

Klemmbügel inkl. Schrauben/Muttern

	Art.-Nr.
für 150 mm	B4-12228-K

für 1 Giterrückwand 4 x Befestigungsset
für 2 Giterrückwände nebeneinander 6 x Befestigungsset
für 2 Giterrückwände übereinander 8 x Befestigungsset



Tiefenwinkelrahmen

Mit Rückanschlag zur genauen Positionierung der Palette, Farbe RAL 7001 Silbergrau. Je Palettenplatz 1 Stück erforderlich. Geschweißte Ausführung aus Winkel 100 x 50 x 6 mm, Traglast 1.500 kg

Regaltiefe	Art.-Nr.
1.100 mm	B4-12321-E
800 mm	B4-12320-E



Tiefensteg

Bei Regaltiefe 800 mm: Zur Abstützung der Paletten-Mittelkufe bei Quereinlagerung
Bei Regaltiefe 1.100 mm: Zur Aufnahme der gesamten Palette bei Quereinlagerung
Verzinkt, je Palettenplatz 2 Stück erforderlich.

Regaltiefe	Art.-Nr.
1.100 mm	B4-12331-E
800 mm	B4-12330-E



Durchschubsicherung - komplett inkl. Rohr und Halterungsset

Verhindert das Durchschieben der Paletten im Fach. Rechteckrohr, Farbe RAL 2004 Reinorange. Verzinkter Halter mit 3 Positionsbohrungen mit Abstand 75/100/125 mm

Fachbreite	Art.-Nr.
1.900 mm	B4-12315-K
2.700 mm	B4-12316-K
3.600 mm	B4-12317-K

Einzelkomponenten



Rohr für Durchschubsicherung, inkl. 2x Sicherungsschrauben (ohne Halterungsset)

Länge	Art.-Nr.
1.900 mm	B4-12305-K
2.700 mm	B4-12306-K
3.600 mm	B4-12307-K



Halterungsset für Durchschubsicherung, wird je Durchschubsicherung 2x benötigt

Art.-Nr.
B4-12300-K

Zubehör Palettenregal



Rammschutz Eck-Form Standard

Stahlblech lackiert gelb, 4 x 14-er Bohrungen für Bodenbefestigung, inkl. 4 x Bolzenanker, Höhe 400 mm

Art.-Nr.

B4-12402-K



Rammschutz U-Form

Stahlblech lackiert gelb, für Zwischenständer. Ausführung mit 14-er Bohrungen, inkl. 2 x 2 Bolzenanker, Höhe 400 mm

Art.-Nr.

B4-12403-K



Rammschutz für Zwischenständer

V-Form. Zum Schutz in Gängen nach DIN 15512, inkl. 2 x Bolzenanker, Höhe 400 mm

Art.-Nr.

B4-40109-K



Leitplanke für Palettenregale

Leitplanke bestehend aus 2 x Eckrammschutz, kombiniert mit Sigmaprofil/en. Bei Doppelregalzeilen wird eine zusätzliche Mittelkonsole eingesetzt.

für Einfachregalzeile

Tiefe 1.100 mm

Art.-Nr.

B4-12451-K

für Doppelregalzeile

Tiefe 2 x 1.100 mm und 200 mm Distanz

Art.-Nr.

B4-12452-K



Etikettentasche magnetisch

Etikettentasche magnetisch, VE 50
Breite 150 mm
Höhe 67 mm

Art.-Nr.

B9-14002-GELB



Selbstklebendes Bodenmarkierungsband

für den Innenbereich
Länge 30m
Höhe 50mm

Art.-Nr.

B9-14103-GELB

Alle empfohlenen Verkaufspreise entnehmen Sie unserer separaten Preisliste und gelten zzgl. Mehrwertsteuer. Die angegebene Traglasten gelten bei gleichmäßig verteilter Last. Alle genannten Feldlasten gelten bei den in den Tabellen angegebenen Fachhöhen und bei mindestens zwei Regalfeldern (Grund- / Anbaufeld).



Das ARTUS Profillagerregal bietet durch seine Neigung von 10 Grad die ideale Lösung zur stehenden Lagerung von leichtem und schwerem Langgut, z.B. Dachlatten, Verlegerohre, Leisten oder Balken.

- Vertikallast: 1.200 kg
- seitlich anliegende Last: max. 200 kg

Regalhöhe 3.500 mm, mit Auflageträgern ohne Trennarne

Ausführung	Rahmentiefe unten/oben	Grundregal	Anbauregal
		Feldbreite 2.700 mm	Feldbreite 2.700 mm
einseitige Nutzung - 5 Auflageträger	1.000/510 mm	B4-91205-27	B4-91206-27
doppelseitige Nutzung - 6 Auflageträger	1.335/361 mm	B4-91207-27	B4-91208-27

Trennarne müssen separat bestellt werden.



Trennarne, mit Gegenplatte stabil verschraubbar, Silbergrau
Inkl. Montagematerial und Abschlusskappe

Tiefe	Art.-Nr.
500 mm	B4-91215-K
750 mm	B4-91217-K

Produktvorteile

- übersichtliche Lagerung unterschiedlicher Materialien und Sorten
- auch ideal im SB-Bereich einsetzbar
- variabel einsetzbare Trennarne für flexible Fachbreiten
- schnelle und einfache Montage des Systems
 - Rahmen werden vormontiert geliefert
- Bolzenanker sind im Lieferumfang enthalten

Planungshinweise

- Außenmaße
- Grundregal: Feldbreite + 170 mm
- Anbauregal: Feldbreite + 85 mm

Kabeltrommelregale



Das ARTUS Kabeltrommelregal bietet die Basis für eine platzsparende, übersichtliche und sichere Lagerung von Kabeltrommeln unterschiedlichster Dimensionen. So ergibt sich bis zu 80% mehr Lagerkapazität durch Höhenlagerung.

Mit der durchdachten Lagerung der Kabeltrommeln auf Trommelwellen ist eine manuelle Abwicklung bestens gewährleistet (nicht für maschinelle Abrollung geeignet). Das Kabeltrommelregal ARTUS wird mit einem Trapezrahmen angeboten und erreicht eine Last von 750 kg je Ebene.

Das Lieferprogramm

- als Komplettregale mit Grund- und Anbaufeldern
- Regalhöhen von 2.500 mm bis 4.000 mm
- Feldbreiten 1.000 mm oder 1.300 mm
- Basisausführung mit 2 Fachebenen
- Trommelwellen, Wellenlager, Ablaufkonen im Lieferumfang enthalten

Produktvorteile

- flexible Anpassung an alle Anforderungen
- nachträgliche Erweiterungen sind möglich
- schnelle und einfache Montage des Systems
 - Rahmen werden vormontiert geliefert

Planungshinweise

Außenmaße

- Grundregal: Feldbreite + 170 mm
- Anbauregal: Feldbreite + 85 mm



Querverbinder
als Feldaussteifung;
verschiedene Längen
je nach gewünschter
Feldbreite



Trommelwellen
zur Aufnahme der
Kabeltrommel (Abb.
inkl. Ablaufkone)



Wellenlager
für Trapezrahmen
zur Aufnahme der
Trommelwelle; an
vorderer Regalstütze
verschraubt



Ablaufkone
zur Fixierung der
Kabeltrommel auf
der Trommelwelle
(je 2 Stück)

Komplettregale mit Trapezrahmen und Querverbinder

Rahmenhöhe	Rahmentiefe unten/oben	Feldbreite	Feldlast	Lieferumfang			Grundregal Art.-Nr.	Anbauregal Art.-Nr.
				Wellenlager	Trommel- wellen	Ablauf- kone		
2.500 mm	1.000/650 mm	1.000 mm	3.000 kg	2	2	4	B4-91401-10	B4-91402-10
		1.300 mm	3.000 kg	2	2	4	B4-91401-13	B4-91402-13
3.000 mm	1.000/580 mm	1.000 mm	3.000 kg	2	2	4	B4-91403-10	B4-91404-10
		1.300 mm		2	2	4	B4-91403-13	B4-91404-13
3.500 mm	1.000/510 mm	1.000 mm	3.000 kg	2	2	4	B4-91405-10	B4-91406-10
		1.300 mm		2	2	4	B4-91405-13	B4-91406-13
4.000 mm	1.000/440 mm	1.000 mm	3.000 kg	2	2	4	B4-91407-10	B4-91408-10
		1.300 mm		2	2	4	B4-91407-13	B4-91408-13

Trommelwellen (ohne Ablaufkone, Oberfläche feuerverzinkt)

Dienen zur Aufnahme der Kabeltrommel und werden in das Wellenlager eingelegt.

Durchmesser	Länge	Materialstärke	max. Belastung	Art.-Nr.
61 mm	985 mm	3,6 mm	750 kg	B4-60600-E
61 mm	1.285 mm	3,6 mm	750 kg	B4-60606-E

Wellenlager (Paar)

Dienen zur Aufnahme der Trommelwelle und werden mit der vorderen Rahmenstütze verschraubt. Befestigungsmaterial inklusive.

Art.-Nr.
B4-80204-K

Ablaufkone (einzeln)

Dienen zur Arretierung der Kabeltrommel auf der Trommelwelle; je Kabeltrommel 2 Stück erforderlich. Ablaufkone für Trommelwellen-Durchmesser 61 mm, inklusive Feststellschraube.

Art.-Nr.
B4-80202-K

Fassregal



Regallösung für liegende Fasslagerung, bestehend aus den Produkten:

- Standard-ARTUS-Palettenregal
- ARTUS-Fassauflage(n)
- ARTUS-Auffangwanne*

*nur für Feldbreite 2.700 mm und Feldtiefe 1.100 mm lieferbar.



Palettenregal (Standard-Lieferprogramm)

Fassauflagen und Bodenwanne nicht im Lieferumfang enthalten

mit 2 Lagerebenen, Fachlast 2.000 kg, Feldlast 4.000 kg, Feldbreite 2.700 mm, Feldtiefe 1.100 mm, Auflageträger AT71-110-2700, Ständerprofil RS13-85-65

Regalhöhe	Grundregal	Anbauregal
	Feldbreite 2.700 mm	Feldbreite 2.700 mm
2.500 mm	B4-72113-1100	B4-72114-1100
3.000 mm	B4-72213-1100	B4-72214-1100
3.500 mm	B4-72313-1100	B4-72314-1100

Weitere Palettenregal-Abmessungen siehe Seite 192-201.



Fassauflage

Horizontal mit Endanschlag für 200-Liter-Fass (Fassdurchmesser 600 mm), lackiert in RAL 2004, für Regaltiefe 1.100 mm

Art.-Nr.

B4-14001-E

Preis gilt für eine Fassauflage, max. drei je Fachebene (bei Feldbreite 2.700 mm) möglich.



Auffangwanne/Bodenwanne

Auffangwanne* aus Polyethylen, H x B x T: 315 x 2680 x 1.320 mm, Auffangvolumen 600 Liter, Bodenfreiheit 100 mm

Art.-Nr.

B4-14000-E

*nur für Feldbreite 2.700 mm und Feldtiefe 1.100 mm lieferbar.



Weitere Optionen



Stehende Fasslagerung durch Einlagerung auf Euro-Paletten. Die Regallösung besteht aus den Produkten:

- Standard-ARTUS-Palettenregal
- Euro-Paletten
- ARTUS-Auffangwanne*

*nur für Feldbreite 2.700 mm und Feldtiefe 1.100 mm lieferbar.



Das ARTUS-Fassregal – individuell lieferbar

Die staplerfähige und sichere Einlagerung von Standard-Fässern (Inhalt 200 l) wird mit dem ARTUS-Palettenregal mit wenigen Handgriffen und Zubehörteilen schnell, einfach und wirtschaftlich gelöst.

Für die liegende Fasslagerung werden spezielle Fassauflagen angeboten. Diese werden auf die Auflageträger aufgelegt und durch angeschweißte Winkel (Endanschlag) arretiert. Das Fass liegt damit sicher im Regal.

Die Auffangwanne ist in hochwertiger Qualität ausführung; die überstehende Abmessung in der Regaltiefe sorgt für eine sichere und umweltgerechte Lagerung von wassergefährdenden Stoffen gemäß des Umwelt- und Arbeitsschutzes. Die Auffangwanne hat die bauaufsichtliche Zulassung durch das DiBT.

Hochregallager mit ARTUS



Beste Leistungsdaten für höchste Ansprüche

- bis 20 Meter Regalhöhe
- bis 4,8 t Fachlast
- bis 28 t Feldlast



Jedes Hochregallager-Projekt wird nach individuellen Anforderungen geplant und gefertigt. Unser Produkt zeichnet sich hierfür durch besondere Eigenschaften aus.

Die statische Berechnung und Dimensionierung sowie die Fertigung der Palettenregale erfolgt nach DIN 18800 und FEM 10.2.02 (Fédération Européenne de la Manutention) sowie nach geltenden Richtlinien der DGVU Regel 108-007. Mit der Übergabe der Regalanlage an den Betreiber werden die Richtlinien nach DIN EN 15635 ebenfalls erfüllt.

Die Produktion der Regalteile erfolgt in der Europäischen Union. Damit stellen wir eine optimale Herstellungs- und Lieferqualität sicher. Durch die automatisierten und standardisierten Fertigungsprozesse wird eine größtmögliche und konstante Produktqualität erreicht.

Herausragende Produkteigenschaften

Die Stützen (Stützrahmen) werden in statisch optimaler Omega-Geometrie aus Qualitäts-Bandstahl profiliert. Die Profildbreite beträgt von 85 mm bis 140 mm; die Fußplatte ist angeschraubt. Das Höhenverstellraster für die Auflagerträger ist 50 mm. Die diagonalen und horizontalen Ausfachungen sind aus verzinktem C-Profil gefertigt.

In Abhängigkeit von den geforderten Lasten und nach den individuellen Berechnungen der Anlagenstatik werden die Stützrahmen zwischen 2,0 und 3,5 mm Materialstärke geliefert.

Die Trägerprofile (Auflagerträger) bestehen aus profilierten, verschachtelten C-Profilen, die vollautomatisch mit den Hakenlaschen verschweißt werden. Die Einhängung am Stützenprofil erfolgt über eine stabile Vierfinger-Hakenlasche zur kraftschlüssigen Verbindung; die Aushebesicherung erfolgt über Sicherungsstifte.

Eine hochwertige Oberflächenbehandlung wird durch eine elektrostatische Pulverbeschichtung mit Epoxidharz erreicht. Ein integrierter Phosphatisierungsprozess sorgt zuverlässig für die Korrosionsbeständigkeit des Materials.

Die Standardfarbe für die Stützen (Stützrahmen) ist NCS S4005, ähnlich RAL 7001, Farbe Silbergrau; die Standardfarbe für die Auflagerträger ist RAL 2004, Reinorange.

Perfekte Planung und verlässliches Projektmanagement

Die umfangreiche Erfahrung aus vielen erfolgreichen Projekten sorgt für optimierte Lösungen in Technik und Preis. Das professionelle Projektmanagement garantiert eine verlässliche Auftragsabwicklung und Montage. Als Resultat entstehen Lösungen mit hoher Wirtschaftlichkeit und optimalem Kundennutzen.

Die Anwendungsbereiche sind vielfältig

- Palettenlagerung längs oder quer
- Einfahrregale
- Durchlaufregale
- Auszugsregale
- klappbare Rollenbahnen
- mit Schmalgangelager



Hochregallager für Sportartikel

Palettenregale im Projektgeschäft



Technische Besonderheiten

- ARTUS Palettenregal-System
- Rahmenstützen 120 mm, Materialstärke 2,5 mm
- Auflageträger 110 x 50 mm für 1.800 kg Fachlast
- ca. 4.000 Palettenplätze
- Höhe 19 Meter
- staplerbedient mit Induktionsführung

Optionale Lösungen

- geschlossene Fachebenen Stahlpaneele
- Gitterrost-Ebenen
- Durchschubsicherungen
- Gitterrückwände

Palettenregale im Projektgeschäft



Technische Besonderheiten

- ARTUS Palettenregal-System
- Rahmenstützen 100 mm, Materialstärke 2,0 mm
- Auflageträger 100 x 50 mm für 1.800 kg Fachlast
- ca. 6.000 Palettenplätze
- Höhe 11,5 Meter
- staplerbedient mit Induktionsführung
- Auflageträger in Sonderfarbe

Optionale Lösungen

- Führungsschienen
- Tiefenwinkelrahmen
- Fachebenen mit Spanplatten



Palettenregal



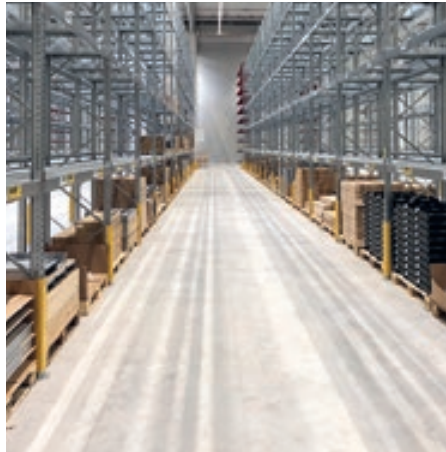

Produktübersicht

Fachbodenregale

Weitspannregale

PALETTENREGALE

Kragarmregale

Stichwortverzeichnis

Kragarmregal-System KARL



[KARL]
Kragarmregal-System





Mit dem **Kragarmregal-System KARL** wird die Einlagerung vieler unterschiedlicher Waren regaltauglich. Güter, die bisher ebenerdig gelagert wurden, weil sie zu schwer, zu lang oder zu sperrig sind, können mit dem Kragarmregal KARL optimal eingelagert werden. Die Einzelkomponenten sind aus hochwertigem Stahl gefertigt. Ständerprofile, Ständerfüße, Kragarme und Ständerverbindungen werden zu einem Gesamtregal verschraubt.

Systemvorteile

- Erhöhung von Lagerkapazitäten bei reduzierter Grundfläche
- geordnete Einlagerung von Langgut
- schneller Zugriff auf Lagerware



Kragarmregal-System KARL



Das Lieferprogramm

- die Regalkomponenten (Ständer, Füße, Arme) als warmgewalzte IPE-Profile
 - Oberflächenausführung: hochwertiger Industrielack RAL 5010
- alle Regale als einseitige oder doppelseitige Ausführung verfügbar
- als Komplettregale mit Grund- und Anbaufeldern lieferbar
- oder aus Einzelkomponenten individuell konfigurierbar

Regalvariante	Typ 1	Typ 2	Typ 3	Typ 4
	Grund-/Anbaufelder	Grund-/Anbaufelder	Einzelkomponenten	im Projekt
Verfügbarkeit	sofort ab Lager	sofort ab Lager	auf Anfrage	nach Projektplanung
Kragarme				
- Ausführung	fest angeschweißt	frei verstellbar	frei verstellbar	frei verstellbar
- Armlasten	bis 200 kg	bis 750 kg	bis 1.875 kg	bis 5 t
- Nutztiefe je Arm	500 mm	bis 800 mm	bis 1.500 mm	bis 3.000 mm
Ständer				
- Ständerhöhen	2.000 mm	bis 2.500 mm	bis 5.000 mm	bis 12 m
- Ständerlasten	1.200 kg	bis 2.600 kg	bis 9.800 kg	bis 20 t
- Fußprofile	fest angeschweißt	geschraubt	geschraubt	geschraubt
Feldbreiten	1.250 mm	1.000 mm	750 bis 2.000 mm	individuell
Katalogseiten	Seite 222 - 223	Seite 224 - 227	Seite 228 - 229	Projektangebot

Kragarme

- warmgewalzte IPE-Profile
- Profiltyp IPE 80 – IPE 120
- verschraubbar mit Regalständer
- angeschweißte Abrollssicherung
- oder mit Abweiser und Abrolldorn

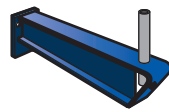
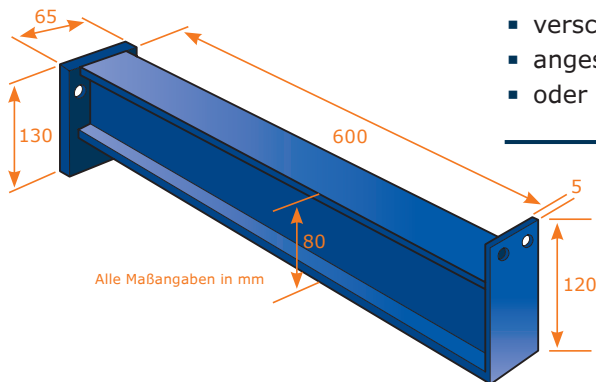

Kragarm Typ 1

- abweichend von Abbildung
- U-Profil 50 x 38 mm
- verschweißt mit Regalständer
- angeschweißte Abrollssicherung

Regalständer

- warmgewalzte IPE-Profile
- Profiltyp IPE 120 – IPE 270
- Systemlochung 100:100 mm
– für freie Anordnung der Kragarme
- Fuß und Kragarme verschraubt

Regalständer Typ 1

– abweichend von Abbildung

- warmgewalztes IPE-Profil (IPE 100)
- Fuß und Kragarme fest angeschweißt

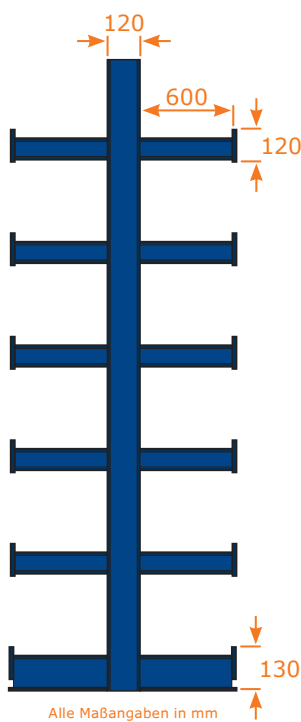
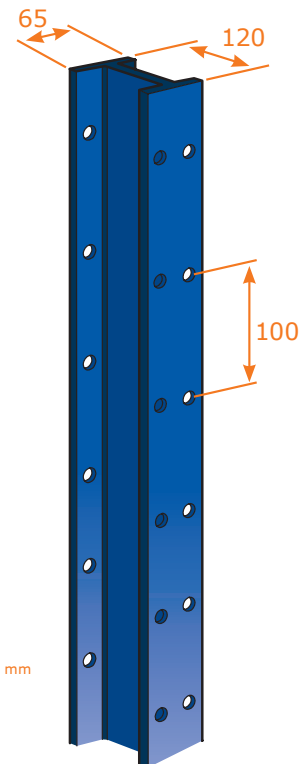

Darstellung Fußprofil
mit angeschweißter
Abrollssicherung

Doppelseitige Anwendung

- stabiler Kragarmständer IPE 120 – IPE 270
- beidseitig gelocht für einseitige/doppelseitige Nutzung
- abweichende Abmessungen je nach Typ

Kragarmregal Typ 1

- mit fest angeschweißten Kragarmen
- für Lasten bis 200 kg je Kragarm

[SETS]

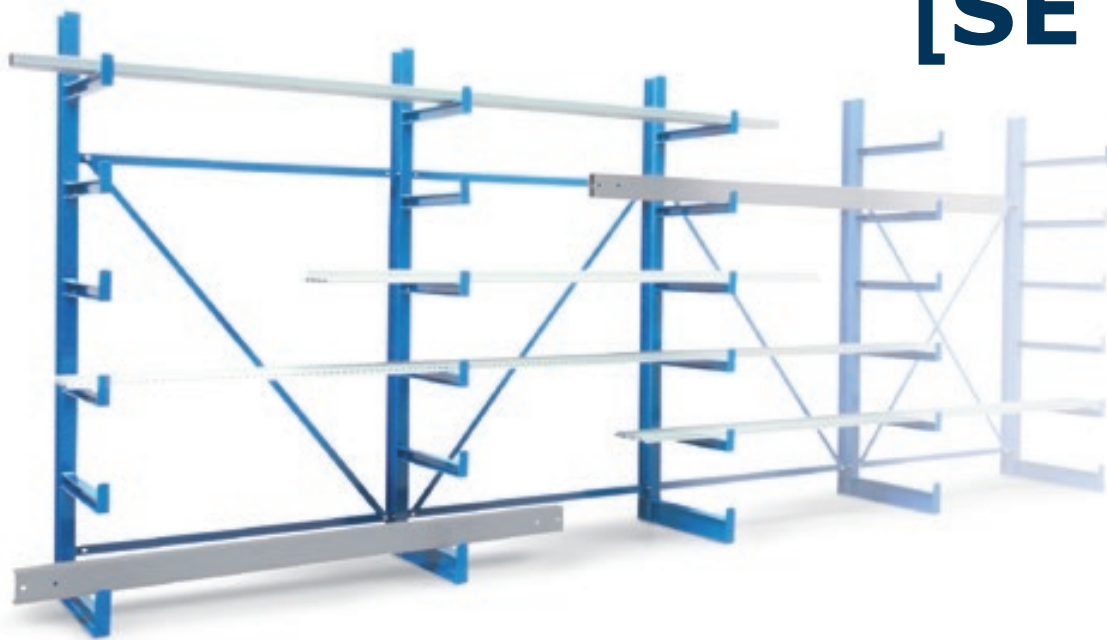

Höhe 2.000 mm - einseitig - mit 6 Lagerebenen, Breite 1.250 mm, Nutztiefe 500 mm

		Grundregal	+	Anbauregale	Breite	Art.-Nr.
Set 1		1	+	1	2.555 mm	B6-60101-50-S1
Set 2		1	+	2	3.805 mm	B6-60101-50-S2
Set 3		1	+	3	5.055 mm	B6-60101-50-S3
Set 4		1	+	4	6.305 mm	B6-60101-50-S4

Höhe 2.000 mm - doppelseitig - mit 6 Lagerebenen, Breite 1.250 mm, Nutztiefe 2 x 500 mm

		Grundregal	+	Anbauregale	Breite	Art.-Nr.
Set 1		1	+	1	2.555 mm	B6-60121-50-S1
Set 2		1	+	2	3.805 mm	B6-60121-50-S2
Set 3		1	+	3	5.055 mm	B6-60121-50-S3
Set 4		1	+	4	6.305 mm	B6-60121-50-S4

- mit fest angeschweißten Kragarmen
- für Lasten bis 200 kg je Kragarm

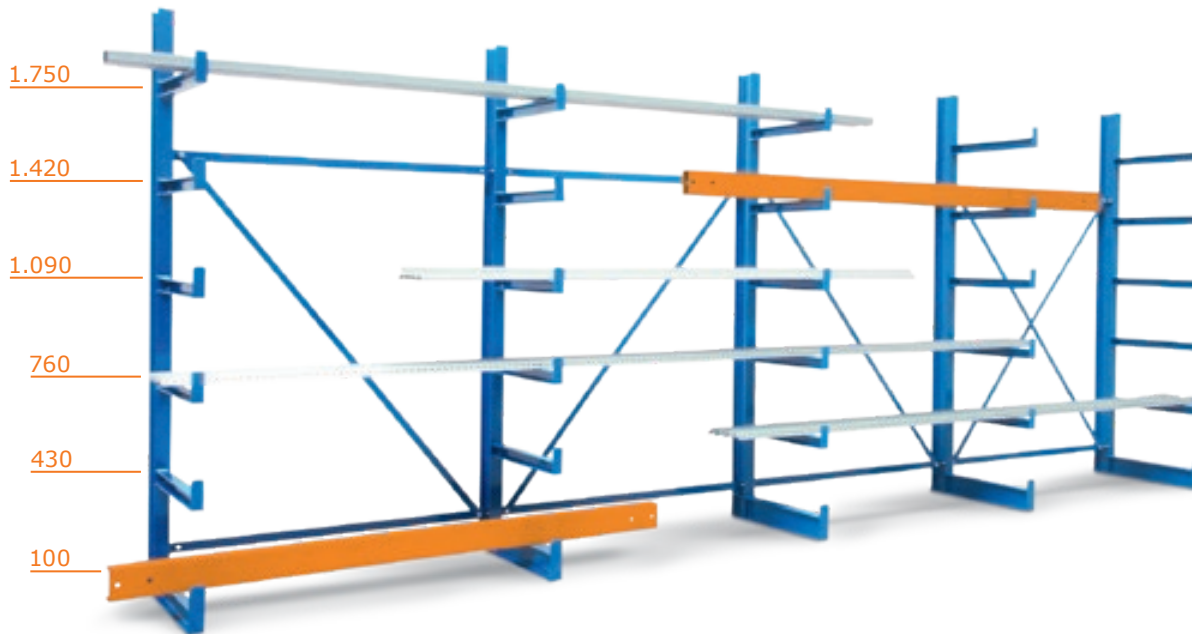

Höhe 2.000 mm, einseitig, 6 Lagerebenen*

Nutztiefe	Grundregal	Anbauregal
500 mm	Breite 1.250 mm B6-60101-50	Breite 1.250 mm B6-60102-50

Höhe 2.000 mm, doppelseitig, 6 Lagerebenen*

Nutztiefe	Grundregal	Anbauregal
2 x 500 mm	Breite 1.250 mm B6-60121-50	Breite 1.250 mm B6-60122-50

*Lagerebenen inklusive Fußlagerung

Belastungstabelle

		Nutztiefe	500 mm
		Ständerlast je Seite	1.200 kg
Anzahl Felder	Anzahl Ständer	Regalbreite	Traglast gesamt
1	2	1.250 mm	2.400 kg
2	3	2.500 mm	3.600 kg
3	4	3.750 mm	4.800 kg
4	5	5.000 mm	6.000 kg
5	6	6.250 mm	7.200 kg



Technische Merkmale

- Kragarme fest angeschweißt
- Ständer/Fußprofil als IPE 100
- Kragarme als U-Profil 50:38 mm
- Kragarme mit fest angeschweißter Abrollsicung
- Fußprofile fest angeschweißt
- Bodenanker sind im Lieferumfang enthalten
- *Lagerebenen inklusive Fußlagerung

Planungshinweise

- die Traglasten gelten für einseitige Ausführung inklusive Fußlagerung
- für doppelseitige Anwendung gelten doppelte Traglasten

Außenmaße

- Breite Grundregal + 55 mm
- Breite Anbauregal + 0 mm
- Regaltiefe einseitig = Nutztiefe + 100 mm einmalig
- Regaltiefe doppelseitig = 2 x Nutztiefe + 100 mm

Kragarmregal Typ 2

- mit frei verstellbaren Kragarmen im Raster 100 mm
- für Lasten bis 500 kg je Kragarm

[SETS]

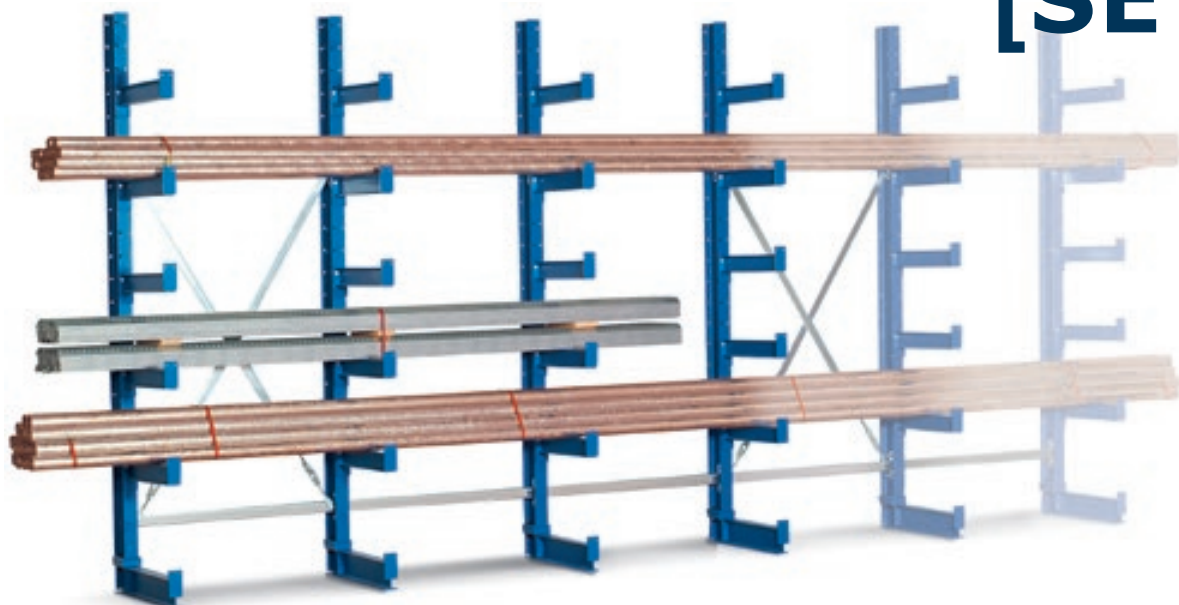

Höhe 2.500 mm, einseitig, mit 6 Lagerebenen, Breite 1.000 mm, Nutztiefe 800 mm

	Grundregal	+	Anbauregale	Breite	Art.-Nr.
Set 1 	1	+	1	2.060 mm	B6-20201-80-S1
Set 2 	1	+	2	3.060 mm	B6-20201-80-S2
Set 3 	1	+	3	4.060 mm	B6-20201-80-S3
Set 4 	1	+	4	5.060 mm	B6-20201-80-S4

Höhe 2.500 mm, doppelseitig, mit 6 Lagerebenen, Breite 1.000 mm, Nutztiefe 2 x 800 mm

	Grundregal	+	Anbauregale	Breite	Art.-Nr.
Set 1 	1	+	1	2.060 mm	B6-20221-80-S1
Set 2 	1	+	2	3.060 mm	B6-20221-80-S2
Set 3 	1	+	3	4.060 mm	B6-20221-80-S3
Set 4 	1	+	4	5.060 mm	B6-20221-80-S4

- mit frei verstellbaren Kragarmen im Raster 100 mm
- für Lasten bis 500 kg je Kragarm

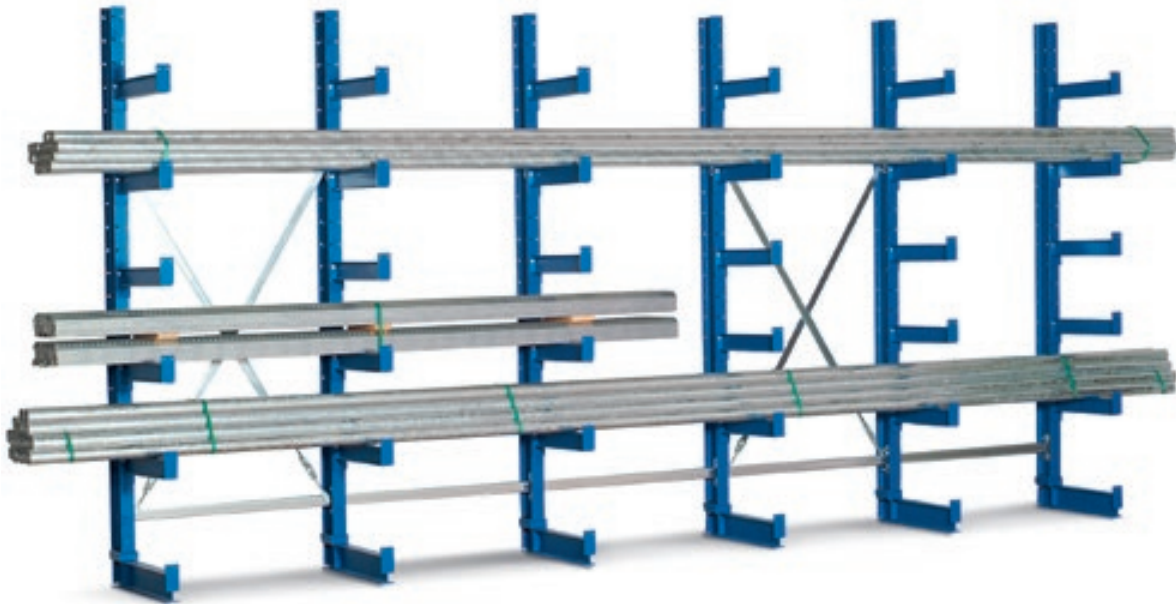

Höhe 2.000 mm, einseitig, 5 Lagerebenen*

Nutztiefe	Grundregal		Anbauregal	
	Breite 1.000 mm		Breite 1.000 mm	
400 mm	B6-20101-40		B6-20102-40	
500 mm	B6-20101-50		B6-20102-50	
600 mm	B6-20101-60		B6-20102-60	
800 mm	B6-20101-80		B6-20102-80	

Höhe 2.500 mm, einseitig, 6 Lagerebenen*

Nutztiefe	Grundregal		Anbauregal	
	Breite 1.000 mm		Breite 1.000 mm	
400 mm	B6-20201-40		B6-20202-40	
500 mm	B6-20201-50		B6-20202-50	
600 mm	B6-20201-60		B6-20202-60	
800 mm	B6-20201-80		B6-20202-80	

Höhe 2.000 mm, doppelseitig, 5 Lagerebenen*

Nutztiefe	Grundregal		Anbauregal	
	Breite 1.000 mm		Breite 1.000 mm	
2 x 400 mm	B6-20121-40		B6-20122-40	
2 x 500 mm	B6-20121-50		B6-20122-50	
2 x 600 mm	B6-20121-60		B6-20122-60	
2 x 800 mm	B6-20121-80		B6-20122-80	

Höhe 2.500 mm, doppelseitig, 6 Lagerebenen*

Nutztiefe	Grundregal		Anbauregal	
	Breite 1.000 mm		Breite 1.000 mm	
2 x 400 mm	B6-20221-40		B6-20222-40	
2 x 500 mm	B6-20221-50		B6-20222-50	
2 x 600 mm	B6-20221-60		B6-20222-60	
2 x 800 mm	B6-20221-80		B6-20222-80	

*Lagerebenen inklusive Fußlagerung

Zusätzliche Kragarme, Stück, inkl. Schrauben

Nutztiefe	Art.-Nr.
400 mm	B6-10401-K
500 mm	B6-10402-K
600 mm	B6-10403-K
800 mm	B6-10404-K

Belastungstabelle

			Nutztiefe			
			400 mm	500 mm	600 mm	800 mm
Ständerlast je Seite			2.600 kg	2.200 kg	1.900 kg	1.400 kg
Anzahl Felder	Anzahl Ständer	Regalbreite	Traglast gesamt			
			1	2	1.000 mm	4.800 kg
2	3	2.000 mm	7.200 kg	6.000 kg	5.200 kg	4.200 kg
3	4	3.000 mm	9.600 kg	8.100 kg	7.000 kg	5.600 kg
4	5	4.000 mm	11.800 kg	10.600 kg	8.600 kg	7.000 kg
5	6	5.000 mm	14.000 kg	12.600 kg	10.000 kg	8.400 kg

Technische Merkmale

- Ständer/Fußprofile als IPE 120 und Kragarme als IPE 80
- Kragarme mit fest angeschweißter Abrollsicung
- Fußprofile verschraubbar

Hinweise

- die Traglasten gelten für einseitige Ausführung inklusive Fußlagerung
- für doppelseitige Anwendung gelten doppelte Traglasten
- *Lagerebenen je Seite, inklusive Fußlagerung
 - Bodenanker sind im Lieferumfang enthalten
- Planungshinweise beachten

Kragarmregal Typ 2

- mit frei verstellbaren Kragarmen und Stahlfachböden
- für Fachlasten bis 250 kg

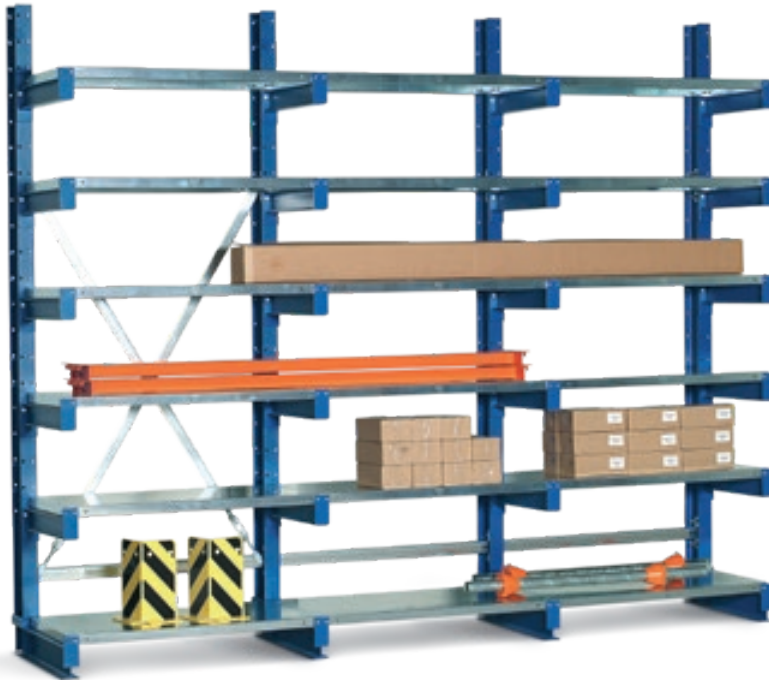

[mit Stahlfachböden]

Höhe 2.000 mm, einseitig, inkl. Stahlfachböden

Nutztiefe	Regaltiefe	Lagerebenen*	Ständerlast je Seite	max. Feldlast je Seite**	Grundregal	Anbauregal
					Breite 1.000 mm	Breite 1.000 mm
400 mm	520 mm	5	2.600 kg	1.250 kg	B6-21101-40	B6-21102-40
500 mm	620 mm	5	2.200 kg	1.250 kg	B6-21101-50	B6-21102-50
600 mm	720 mm	5	1.900 kg	1.250 kg	B6-21101-60	B6-21102-60
800 mm	920 mm	5	1.400 kg	1.250 kg	B6-21101-80	B6-21102-80

Höhe 2.000 mm, doppelseitig, inkl. Stahlfachböden

Nutztiefe	Regaltiefe	Lagerebenen*	Ständerlast je Seite	max. Feldlast je Seite**	Grundregal	Anbauregal
					Breite 1.000 mm	Breite 1.000 mm
2 x 400 mm	920 mm	5	2.600 kg	1.250 kg	B6-21121-40	B6-21122-40
2 x 500 mm	1.120 mm	5	2.200 kg	1.250 kg	B6-21121-50	B6-21122-50
2 x 600 mm	1.320 mm	5	1.900 kg	1.250 kg	B6-21121-60	B6-21122-60
2 x 800 mm	1.720 mm	5	1.400 kg	1.250 kg	B6-21121-80	B6-21122-80

Höhe 2.500 mm, einseitig, inkl. Stahlfachböden

Nutztiefe	Regaltiefe	Lagerebenen*	Ständerlast je Seite	max. Feldlast je Seite**	Grundregal	Anbauregal
					Breite 1.000 mm	Breite 1.000 mm
400 mm	520 mm	6	2.600 kg	1.500 kg	B6-21201-40	B6-21202-40
500 mm	620 mm	6	2.200 kg	1.500 kg	B6-21201-50	B6-21202-50
600 mm	720 mm	6	1.900 kg	1.500 kg	B6-21201-60	B6-21202-60
800 mm	920 mm	6	1.400 kg	1.500 kg	B6-21201-80	B6-21202-80

Höhe 2.500 mm, doppelseitig, inkl. Stahlfachböden

Nutztiefe	Regaltiefe	Lagerebenen*	Ständerlast je Seite	max. Feldlast je Seite**	Grundregal	Anbauregal
					Breite 1.000 mm	Breite 1.000 mm
2 x 400 mm	920 mm	6	2.600 kg	1.500 kg	B6-21221-40	B6-21222-40
2 x 500 mm	1.120 mm	6	2.200 kg	1.500 kg	B6-21221-50	B6-21222-50
2 x 600 mm	1.320 mm	6	1.900 kg	1.500 kg	B6-21221-60	B6-21222-60
2 x 800 mm	1.720 mm	6	1.400 kg	1.500 kg	B6-21221-80	B6-21222-80

*Lagerebenen inklusive Fußlagerung / **Feldlasten inklusive Fußlagerung

Technische Merkmale

- Kragarme im Raster 100 mm frei verstellbar
- Ständer/Fußprofile als IPE 120 und Kragarme als IPE 80
- Fußprofile verschraubbar
- Bodenanker sind im Lieferumfang enthalten

Planungshinweise

Außenmaße

- Breite Grundregal + 60 mm
- Breite Anbauregal + 0 mm
- Regaltiefe einseitig = Nutztiefe + 120 mm einmalig
- Regaltiefe doppelseitig = 2 x Nutztiefe + 120 mm

Alle empfohlenen Verkaufspreise entnehmen Sie unserer separaten Preisliste und gelten zzgl. Mehrwertsteuer. Die angegebene Traglasten gelten bei gleichmäßig verteilter Last.

Kragarmregal Typ 2

- mit frei verstellbaren Kragarmen im Raster 100 mm
- für Lasten bis 750 kg je Kragarm

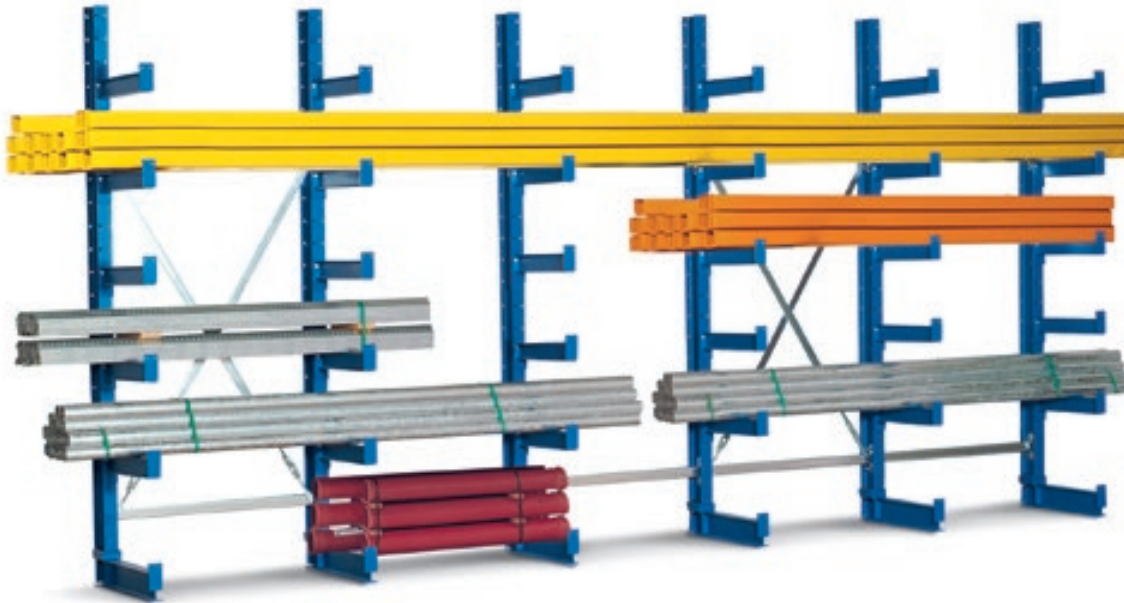

Höhe 2.000 mm, einseitig, 5 Lagerebenen*

Nutztiefe	Grundregal		Anbauregal	
	Breite 1.000 mm		Breite 1.000 mm	
400 mm	B6-40101-40		B6-40102-40	
500 mm	B6-40101-50		B6-40102-50	
600 mm	B6-40101-60		B6-40102-60	

Höhe 2.500 mm, einseitig, 6 Lagerebenen*

Nutztiefe	Grundregal		Anbauregal	
	Breite 1.000 mm		Breite 1.000 mm	
400 mm	B6-40201-40		B6-40202-40	
500 mm	B6-40201-50		B6-40202-50	
600 mm	B6-40201-60		B6-40202-60	

Höhe 2.000 mm, doppelseitig, 5 Lagerebenen*

Nutztiefe	Grundregal		Anbauregal	
	Breite 1.000 mm		Breite 1.000 mm	
2 x 400 mm	B6-40121-40		B6-40122-40	
2 x 500 mm	B6-40121-50		B6-40122-50	
2 x 600 mm	B6-40121-60		B6-40122-60	

Höhe 2.500 mm, doppelseitig, 6 Lagerebenen*

Nutztiefe	Grundregal		Anbauregal	
	Breite 1.000 mm		Breite 1.000 mm	
2 x 400 mm	B6-40221-40		B6-40222-40	
2 x 500 mm	B6-40221-50		B6-40222-50	
2 x 600 mm	B6-40221-60		B6-40222-60	

*Lagerebenen inklusive Fußlagerung

Zusätzliche Kragarme, Stück, inkl. Schrauben

Nutztiefe	Art.-Nr.
400 mm	B6-40401-K
500 mm	B6-40402-K
600 mm	B6-40403-K

Belastungstabelle

			Nutztiefe			
			400 mm	500 mm	600 mm	800 mm
Ständerlast je Seite			2.600 kg	2.200 kg	1.900 kg	1.400 kg
Anzahl Felder	Anzahl Ständer	Regalbreite	Traglast gesamt			
			1	2	1.000 mm	5.200 kg
2	3	2.000 mm	7.800 kg	6.600 kg	5.700 kg	-
3	4	3.000 mm	10.400 kg	8.800 kg	7.600 kg	-
4	5	4.000 mm	13.000 kg	12.000 kg	9.500 kg	-
5	6	5.000 mm	15.600 kg	14.200 kg	11.400 kg	-

Planungshinweise

Außenmaße

- Breite Grundregal + 60 mm
- Breite Anbauregal + 0 mm
- Regaltiefe = Nutztiefe + 120 mm einmalig

Kragarmregal Typ 3

Individuell konfigurierbar aus Einzelkomponenten
ausgelegt für Ständerlasten bis zu 10 t



Systemvorteile

- Kragarmregal-System für individuelle Anforderungen
- einseitige oder doppelseitige Einsatzmöglichkeiten
- unterschiedliche Regalabmessungen für optimale Raumausnutzung
- Kragarme frei verstellbar im Rastermaß 100 mm

Technische Merkmale

- warmgewalzte IPE-Profile
 - Ständer- und Fußprofile IPE 180 – IPE 270
 - Profile miteinander verschraubt
 - Kragarme IPE 80 – IPE 120
- Ständerlasten bis ca. 10 t realisierbar
- Ständerhöhen 3.000, 4.000 und 5.000 mm
- Feldbreiten 750, 1.000, 1.250, 1.500, 1.750 und 2.000 mm
- Lagertiefen von 800 bis 1.500 mm
- Kragarme mit Abweiser und optional mit Abrolldorn
- Oberfläche:
 - Ständer, Arme und Fußteile in RAL 5010 Enzianblau
 - andere RAL-Farben in 3000, 6011 oder 7001 ohne Aufpreis lieferbar
 - Diagonale, Horizontale und Abrolldorne verzinkt

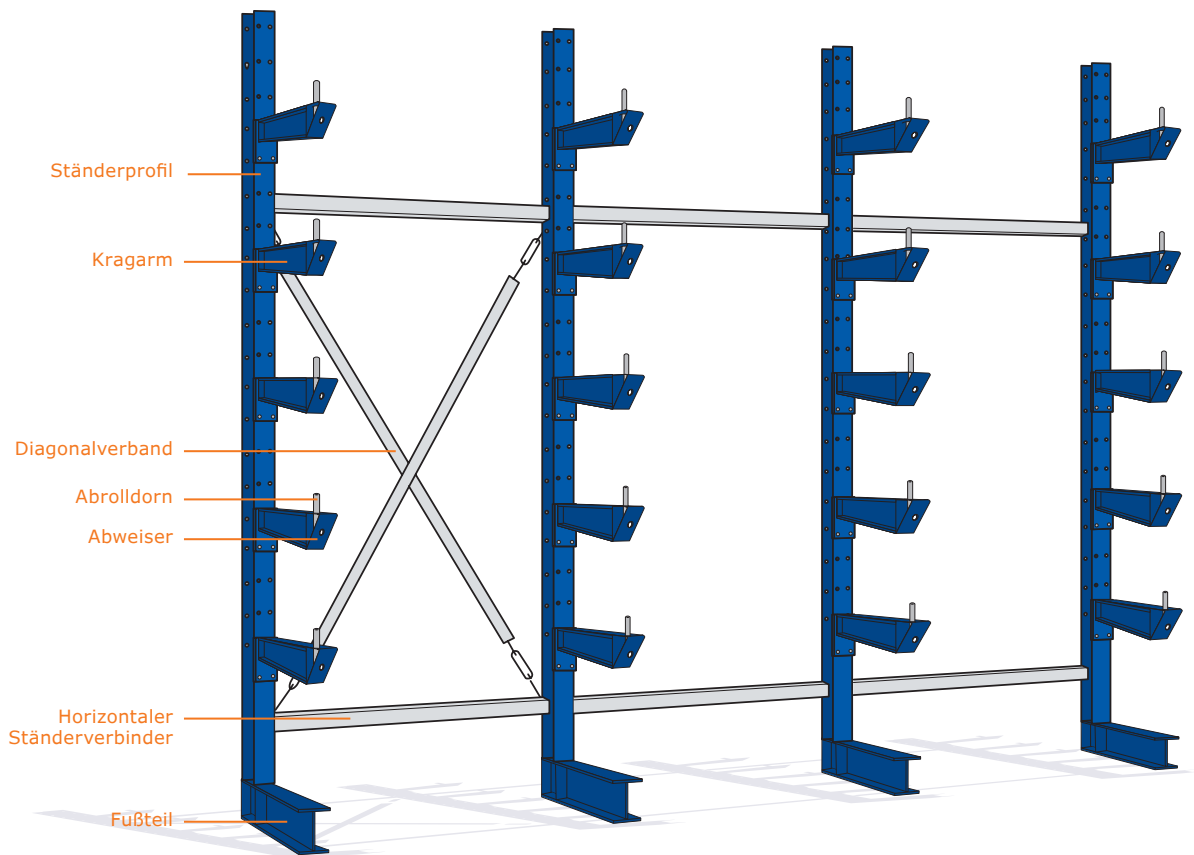

Komponentenauswahl für die Bestellung

1. Ständerprofil inkl. Fußprofil
 - nach gewünschter Höhe und Tiefe
 - nach Lastanforderung
 - für ein- oder doppelseitige Nutzung
 - Fußprofil geschraubt
2. Kragarme
 - nach gewünschter Armlast
 - nach gewünschter Armtiefe
3. Horizontale Ständerverbinder
 - nach gewünschter Feldbreite
 - von 750 bis 2.000 mm möglich
 - benötigte Stückzahl:
 - Höhe 3.000 mm: 2 x pro Feld
 - Höhe 4.000 mm: 2 x pro Feld
 - Höhe 5.000 mm: 3 x pro Feld
4. Diagonalverbände
 - je nach gewünschter Ständerhöhe
 - je nach gewünschter Feldbreite
 - für jedes 3. Feld notwendig

Planungshinweise

Ständerprofile

Typ	Tiefe	Breite
▪ IPE 180:	180 mm	91 mm
▪ IPE 200:	200 mm	100 mm
▪ IPE 220:	220 mm	110 mm
▪ IPE 240:	240 mm	120 mm
▪ IPE 270:	270 mm	135 mm

Außenmaße

- Länge Grundregal:
 - Feldbreite + Breite Ständerprofil
- Länge Anbauregal:
 - Feldbreite
- Tiefe einseitiges Regal:
 - Nutztiefe Kragarm + IPE-Profil
- Tiefe doppelseitiges Regal:
 - 2x Nutztiefe Kragarm + IPE-Profil
- Montagematerial im Lieferumfang enthalten

Ständer als Einzelkomponenten

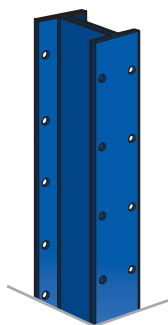

IPE 180

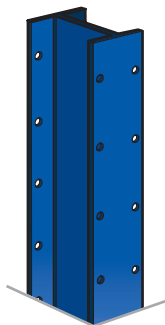

IPE 200

Ständer einseitig/doppelseitig inkl. Fußprofil

Höhe 3.000 mm (IPE 180, IPE 200)

Ständerprofil	Nutztiefe	Ständerlast je Seite
IPE 180	800 mm	4.000 kg
	1.000 mm	3.200 kg
	1.250 mm	2.600 kg
	1.500 mm	2.200 kg
IPE 200	800 mm	5.200 kg
	1.000 mm	4.400 kg
	1.250 mm	3.600 kg
	1.500 mm	3.200 kg

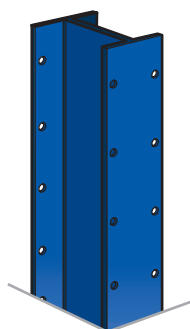

IPE 220

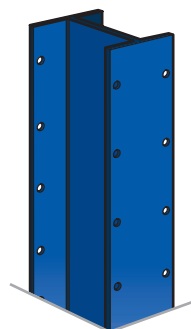

IPE 240

Höhe 4.000 mm (IPE 200, IPE 220, IPE 240)

Ständerprofil	Nutztiefe	Ständerlast je Seite
IPE 200	800 mm	4.600 kg
	1.000 mm	3.800 kg
	1.250 mm	3.100 kg
	1.500 mm	2.600 kg
IPE 220	800 mm	6.300 kg
	1.000 mm	5.300 kg
	1.250 mm	4.300 kg
	1.500 mm	3.600 kg
IPE 240	800 mm	8.000 kg
	1.000 mm	7.000 kg
	1.250 mm	5.600 kg
	1.500 mm	4.750 kg

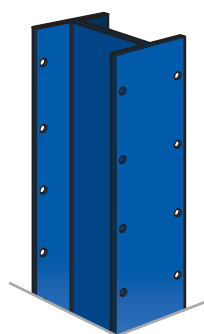

IPE 270

Höhe 5.000 mm (IPE 220, IPE 240, IPE 270)

Ständerprofil	Nutztiefe	Ständerlast je Seite
IPE 200	800 mm	5.200 kg
	1.000 mm	4.400 kg
	1.250 mm	3.600 kg
	1.500 mm	3.000 kg
IPE 220	800 mm	7.200 kg
	1.000 mm	6.000 kg
	1.250 mm	5.000 kg
	1.500 mm	4.100 kg
IPE 240	800 mm	9.800 kg
	1.000 mm	8.500 kg
	1.250 mm	7.000 kg
	1.500 mm	5.650 kg

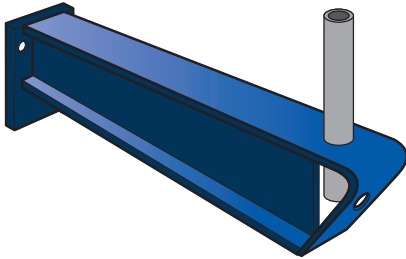

Kragarme für Ständer (IPE 180, IPE 200, IPE 220)

Armprofil	Tiefe	Armlast
IPE 80	800 mm	725 kg
	1.000 mm	585 kg
	1.250 mm	475 kg
	1.500 mm	370 kg
IPE 100	800 mm	1.200 kg
	1.000 mm	950 kg
	1.250 mm	750 kg
	1.500 mm	625 kg
IPE 240	800 mm	1.500 kg
	1.000 mm	1.200 kg
	1.250 mm	975 kg
	1.500 mm	800 kg

Kragarme für Ständer (IPE 240 und IPE 270)

Armprofil	Tiefe	Armlast
IPE 80	800 mm	725 kg
	1.000 mm	585 kg
	1.250 mm	475 kg
	1.500 mm	370 kg
IPE 100	800 mm	1.250 kg
	1.000 mm	1.000 kg
	1.250 mm	800 kg
	1.500 mm	6270 kg
IPE 120	800 mm	1.875 kg
	1.000 mm	1.500 kg
	1.250 mm	1.225 kg
	1.500 mm	1.025 kg

Als Zubehör für Kragarme gibt es die **Abrollsicung (Abrolldorn)** in den Längen 100 mm, 150 mm und 200 mm

Liefer- und Bestellhinweise für Ständer und Kragarme

▪ Verfügbarkeiten

- alle Artikel der Seiten 230 bis 232 werden auftragsspezifisch gefertigt
- der Mindestbestellwert pro Auftrag beträgt € 1.000,-

▪ Oberflächen und Farben

- Ständer und Kragarme RAL 5010 Enzianblau
- auf Wunsch RAL 3000 Feuerrot, RAL 6011 Resedagrün, RAL 7001 Silbergrau
- andere RAL-Farben projektspezifisch lieferbar, Mehrkosten auf Anfrage

▪ Lieferbedingungen

- Lieferzeit auf Anfrage
- die Lieferung erfolgt zu abweichenden Frachtkonditionen grundsätzlich ab Werk

Zubehör für Ständer

Horizontale Ständerverbinder, verzinkt, gibt es in Folgende Feldbreiten (Achismaß)

- 750 mm
- 1.000 mm
- 1.250 mm
- 1.500 mm
- 1.750 mm
- 2.000 mm

Diagonalverbände, verzinkt

Ständerhöhe	Feldbreiten	Einbauhöhe
3.000 mm	750 mm	1 x 2.000 mm
	1.000 mm	1 x 2.000 mm
	1.250 mm	1 x 2.000 mm
	1.500 mm	1 x 2.000 mm
	1.750 mm	1 x 2.000 mm
	2.000 mm	1 x 2.000 mm
4.000 mm	750 mm	1 x 3.000 mm
	1.000 mm	1 x 3.000 mm
	1.250 mm	1 x 3.000 mm
	1.500 mm	1 x 3.000 mm
	1.750 mm	1 x 3.000 mm
	2.000 mm	1 x 3.000 mm
5.000 mm	750 mm	2 x 2.000 mm
	1.000 mm	2 x 2.000 mm
	1.250 mm	2 x 2.000 mm
	1.500 mm	2 x 2.000 mm
	1.750 mm	2 x 2.000 mm
	2.000 mm	2 x 2.000 mm

Benötigte Anzahl Ständerverbinder:

Höhe 3.000 mm: 2 x pro Feld

Höhe 4.000 mm: 2 x pro Feld

Höhe 5.000 mm: 3 x pro Feld

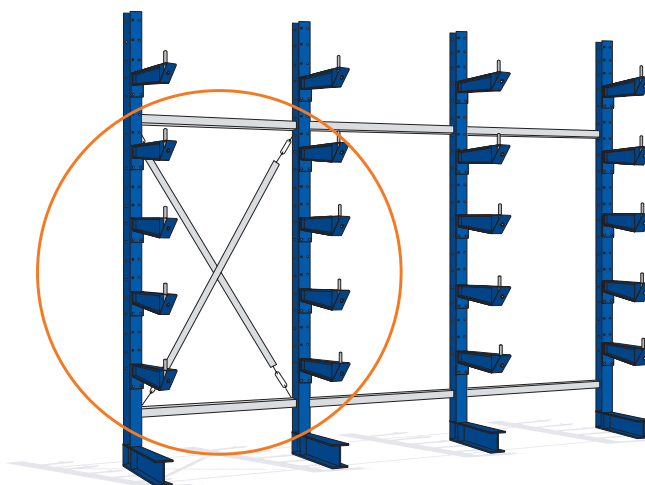

Für jedes 3. Feld wird ein Diagonalverband benötigt. Produktauswahl in Abhängigkeit der Ständerhöhe und der Feldbreite.

Kragarmregale im Projektgeschäft



Technische Besonderheiten

- KARL Kragarmregal-System
- Ständerprofil IPE 400
- Höhe 9,5 Meter
- Kragarmbelastung bis 1.000 kg
- einseitige und doppelseitige Regalständer
- 8.000 t Traglast der Regalanlage

Optionale Lösungen

- Führungsschienen
- Gitterroste als Auflageböden
- Arretierstifte zur Fachunterteilung
- Abroll Sicherungen steckbar
- feuerverzinkt für Außeneinsatz



Kragarmregale im Projektgeschäft



Technische Besonderheiten

- Regalhöhe 9.700 mm
- Ständerprofile IPE 270 und IPE 450
- Ständerlast 11.200 kg
- Grundfläche 7.650 qm
- Nutztiefe 600, 1.250, 2.400 und 3.000 mm
- bis zu 13 Lagerebenen

Optionale Lösungen

- Gitterroste als Lagerebenen mit hohen Punktlasten
- Projekt in Kombination mit einer Palettenregal-Anlage

Kragarmregale im Projektgeschäft



Technische Besonderheiten

- Höhe 8,5 Meter
- Nutztiefe 1.200 mm
- Traglast 1.300 kg pro Arm

Optionale Lösungen

- alle Fächer mit Blechbohlen zu durchgängig tragenden Lagerebenen ausgelegt



REGALWERK@WORK

Kragarmregal





Produktübersicht

Fachbodenregale

Weitspannregale

Palettenregale

KRAGARMREGALE

Stichwortverzeichnis

Wir montieren
jährlich **BERT Rahmen**
in der Länge von
Stuttgart nach Berlin
und zurück



50% Frauen
50% Männer
arbeiten bei
REGALWERK

Die Altersspanne
unserer
MitarbeiterInnen
liegt **zwischen**
18-64
Jahren

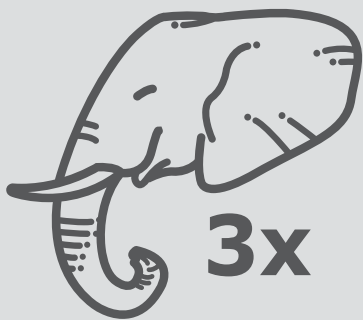

Pro Tag verladen wir
Material im Gewicht von drei
afrikanischen Elefanten

Jedes Jahr könnten wir aus dem
produzierten Stahl
einen Eiffelturm
bauen





2x

Unsere Lagermitarbeiter laufen in einem Jahr **zweimal um die Erde**



Unsere MitarbeiterInnen trinken **ca. 50 Liter Kaffee** am Tag

Du möchtest **Teil von unserem Team** werden?

Dann bewirb Dich bei uns.

 +49 711 94 54 78 -0

 info@regalwerk.de

 regalwerk.de

Stichwortverzeichnis

A

Abdeckkappe	123
Ablaufkone für Kabeltrommelregal	209
Abrollsicherung für Kragarme.....	231
Abrollsicherung für Schilderregal	88
Aluminium-Regalleiter	127
Anschlagleiste	130, 131
Archivsideboard	67
Archivregal	64, 65
Archivschrank	67
ARTUS Palettenregal-Sets	192
ARTUS Palettenregal-System.....	184
Auffangwanne für Fachbodenregal	86,87
Auffangwanne für Fassregal	210
Auflageträger für Palettenregal ARTUS ..	197, 189, 203
Auflageträger für Weitspannregal EMMA	172, 179

B

Befestigungsmaterial für Giterrückwand	128
Befestigungsmaterial für Gitterseitenwand	128
Befestigungsmaterial für Palettenregal	205
Befestigungsmaterial für Wand-/Bodenbefestigung	123
Befestigungsmaterial für Weitspannregal	181
BERT Steckregal-System	16
Bodenbefestigung für Regalrahmen.....	123
Bolzenanker für Palettenregal.....	202
Buchstütze	61, 63, 65, 130, 159
Büroregal	54, 56, 60, 62
Büroregal Lichtgrau RAL 7035.....	62

D

Diagonalstrebe	125
DIBt	5
DIN	5
Distanzhalter für Reifen-Doppelregal	116
Distanzstück für Palettenregal.....	202
Doppelseitiges Archivregal	64
Doppelseitiges Kanban-Regal	90

Doppelseitiges Kragarmregal. 220, 222, 224, 228, 230	
Drahtgitterboden für Palettenregal.....	204
Drahtgitterkorb	132
Durchschubsicherung für Palettenregal.....	205

E

Eckregal	98
Eckwinkel für Schraubregal	155, 160
Einlagerungsmöglichkeiten beim Palettenregal.....	190
Einlegboden Span für Paneel-Ebene	47, 124
Einzelkomponenten Kragarmregal.....	230, 231
Einzelkomponenten Palettenregal	188, 202, 203
Einzelkomponenten Schraubregal	160
Einzelkomponenten Steckregal	122-125
Einzelkomponenten Weitspannregal EMMA	178, 179
EMMA Weitspannregal-System	170
EMIL Weitspannregal-System	162
Ergänzungsprodukte	109, 127
Etikett für Regalkasten.....	95
Etikettenfolie für Regalkasten.....	95
Eurokastenregal	96
Euronorm-Lagerbehälter.....	97
Express BERT.....	22,23

F

Fachboden (Stahl)	125, 161
Fachbodenregal Schraubsystem RUDI	152
Fachbodenregal Stecksystem BERT	16
Fachbodenträger für Schraubregal	160
Fachbodenträger für Stahlfachboden	125
Fachbodenträger für Steckregal.....	125
Fachteiler für Archivregal.....	65, 130, 131
Fachteiler für Büroregal.....	61, 63, 130, 131
Fachteiler für Gitterwanne	81, 133
Fachteiler für Schraubregal	159
Fachteiler Lichtgrau RAL 7035.....	63
Fachteilerstab	84, 85, 137

Fachteilerstab für Langgutregal	85
Fachteilerstab für Handwerkerregal.....	84
Farbregal Großfachregal	76
Farbregal Lagerregal	74
Farbregal Lagerregal Schwerlast.....	75
Farbregal Standardregal für Lager	73
Fassauflage für 200-Liter-Fass	210
Fassregal 200 Liter	210
Feldlasten Palettenregal	186
Felgenregeal.....	117
Flascheneinsatz für Flaschenregal	104
Flaschenregal.....	104
Führungsdraht für Kanban-Regal	90
Fußplatte für Weitspannregal	181

G

Garderobenregal	103
Garagenregal	118
Gehäuse/Schrankkorpus.....	105
Getränkekistenregal.....	100
Gitterboden für Palettenregal	204
Gitterkorb.....	80, 132
Gitterrostboden für Palettenregal.....	204
Giterrückwand für Fachbodenregal.....	128
Giterrückwand für Palettenregal	205
Gitterseitenwand für Fachbodenregal	128
Gitterwanne.....	81, 133
Großfachregal BERT	48, 50, 51, 76, 96
GS-Zeichen für geprüfte Sicherheit	5

H

Handwerkerregal	84
Hängeschublade für Werk Tisch	109
Hinterer Anschlag für Archivregal	65
Hinterer Anschlag für Büroregal.....	61
Hinterer Anschlag für Paneel.....	131
Hinterer Anschlag für Schraubregal.....	159
Hinterer Anschlag für Stahlfachboden	130

Holzeinlage Weitspannregal EMMA	180
Horizontale Fassauflage.....	210

I

Inhaltsübersicht	7
------------------------	---

K

Kabeltrommelregal	208
Kanban-Regal	90
KARL Kragarmregal-System	218
Klammer (Befestigungsset).....	128
Klarsicht-Staubdeckel für Regalkasten	95
Kleiderstange für Garderobenregal.....	138
Kleinteileregale mit Gitterkörben	80
Kleinteileregale mit Gitterwannen.....	81
Kleinteileregale mit Schüttensets	82, 83
Komplett-Sets Palettenregal ARTUS	192
Komplettregale Palettenregal ARTUS	199
Komponenten für Schraubsystem	160, 161
Komponenten für Stecksystem	122-125
Kragarmregal Diagonalverbände.....	232
Kragarm zusätzlich	225, 227
Kragarmregal-System KARL.....	218
Kragarmregal Ständer als Einzelkomponenten.....	230
Kragarmregal Ständerverbinder.....	232
Kragarmregal Kragarme als Einzelkomponenten ...	231
Kreuzdiagonale für Stecksystem	125
Kunststoff-Fuß für Schraubregal	160
Kunststoff-Kappe für Stecksystem	123

L

Lagerregal	28, 40, 74
Lagerregal Lichtgrau RAL 7035.....	31
Lagerregal mit Seitenwand	33
Lagerregal Mitnahme-Set	22, 23
Lagerregal Schwerlast.....	29, 41, 75
Lagerregal Schwerlast mit Seitenwand	34
Längenriegel für Stahlfachboden-Regal.....	125

Stichwortverzeichnis

Langgutregal	85
Längsteiler für Regalkästen.....	95
Längsträger für Fachteilerstab.....	137
Längstraverse	104, 166, 167
Leiter.....	127
Leitplanken für Palettenregal ARTUS	206
Leitz/Elba	66
Linsenschraube für Schraubregal	160

M

Mehrgeschoss-Anlage.....	140
Mitnahme-Set Fachbodenregal	22, 23
Mittelanschlag für Archivregal	65
Mittelanschlag für Büroregal	61
Mittelanschlag für Paneel.....	131
Mittelanschlag für Schraubregal.....	159
Mittelanschlag für Stahlfachboden	130
Modul 1-6 (modulares Regalsystem).....	107
Modulares Regalsystem	106
Montageleistung	6, 143
MPA-NRW	5

O

Omega-Ständerprofil f. Palettenregal ARTUS .	187, 188
Omega-Ständerprofil f. Weitspannregal EMMA	172
Ordnerregal	58, 59
Ordnungsregal	94

P

Palettenregal-Komplett-Set ARTUS.....	192
Palettenregal-System ARTUS.....	184
Palettenregal Stützrahmen.....	202
Palettenregal Auflageträger.....	203
Paneel für Palettenregal	204
Paneel für Steckregal.....	124
Paneel für Weitspannregal	180
Passfeld für Großfachregal	49, 52, 77
Pendelhefter-Regal	66

Planungsangaben Ordnerregal.....	58
Planungsgrundlagen Palettenregal	188-191
Planungsleistung	6, 142, 191
Planungssoftware	6
Polypropylen-Lagerbehälter.....	97
Polystyrol-Sichtlagerkasten	93
Profillagerregal.....	207
Projektmanagement.....	6, 142, 143

Q

Querteiler für Regalkästen	95
Querverbinder für Kabeltrommelregal	209

R

Räderregal Sets	114
Räderregal.....	115
Rahmen für Fachbodenregal BERT	123
Rahmen für Palettenregal ARTUS.....	202
Rahmen für Weitspannregal EMMA.....	178
Rahmenausfachung Palettenregal	187
Rahmenaussteifung Weitspannregal	172
Rahmenstütze Fachbodenregal	122
Rahmentraverse für Kleiderstange	138
RAL-Gütezeichen	5
Rammschutz.....	206
Referenz Kragarmregal.....	233-235
Referenz Mehrgeschoss-Anlage.....	144-147
Referenz Palettenregal	212, 213
Regal-Klassiker	24
Regal-Schrank-Kombination	67
Regal-Schubladenschrank-Kombination.....	105
Regal-Set Fachbodenregal	23, 26, 38, 50
Regal-Set Räderregal	114
Regal-Set Garagenregal	118
Regal-Set Palettenregal	192-198
Regal-Sideboard-Kombination	67
Regalkästen für Ordnungsregal	95
Regalkomponenten Fachbodenregal	122-125

Regalkomponenten Kabeltrommelregal.....	209
Regalkomponenten Palettenregal.....	202, 203
Regalkomponenten Schraubregal.....	160
Regalkomponenten Weitspannregal.....	178
Regalleitern	127
Regalprüfung	6
Regalständer Kragarmregal.....	221
Reifenregal	116
RUDI Schraubregal-System.....	152
Rückwand Gitter Fachbodenregal.....	128
Rückwand Gitter Palettenregal	205
Rückwand Vollblech Fachbodenregal	129

S

Schienenanlage für Regalleiter	127
Schilderregal.....	88
Schrägbodenregal	91
Schrankkorpus	105
Schraubregal RUDI	152
Schubladen.....	139
Schubladenblock	139
Schubladenschrank.....	105
Schütten-Abschluss	82, 135
Schütten-Abtrenner	83, 135
Schüttenleiste für Paneel	82, 135
Schüttenleiste für Stahlfachboden	83, 134
Schüttenset für Paneel	82, 135
Schüttenset für Stahlfachboden.....	83, 134
Schüttgutleiste.....	83, 134
Sechskantschraube für Schraubregal.....	160
Seitenwand Vollblech	122, 123
Seitenwand Lochblech	122, 123
Sicherungsbügel für Regalkästen	95
Sicherungsstift für Stufenbalken/Längenriegel	124
Sicherungsstift Weitspannregal.....	181
Sichtlagerkästen.....	93
Sichtlagerkästenregal.....	92
Sideboard.....	67

Spanplattenboden für Palettenregal	204
Spezialregale	78-119
Stahlbaubühne.....	148, 149
Stahlfachboden für Fachbodenregal	125
Stahlfachboden für Schraubregal.....	161
Stahlfuß für Schraubregal.....	160
Stahlpaneel für Fachbodenregal.....	124
Stahlpaneel für Palettenregal	204
Stahlpaneel für Weitspannregal	180
Stahlschrank.....	107
Standard-Lagerregale	23 - 34
Standardregal für Lager	27
Standardregal für Lager RAL 7035.....	30
Standardregal für Lager mit Seitenwand.....	32
Ständerlasten Palettenregal ARTUS.....	186
Ständerprofil Palettenregal ARTUS	187, 188
Ständerprofil Weitspannregal EMMA	172
Steckregal-System BERT	16
Stecktrennwand für Büroregal.....	61
Stecktrennwand für Lagerregal.....	130, 134
Stecktrennwand für Schraubregal	159
Stecktrennwand für Schüttenleiste.....	83
Stufenbalken mit Einlegeboden	124
Stützrahmen für Palettenregal ARTUS	202
Stützrahmen für Weitspannregal EMMA	178

T

Tiefenriegel für Regalrahmen	122
Tiefensteg für Palettenregal	205
Tiefensteg für Weitspannregal	180
Tiefenwinkelrahmen für Palettenregal.....	205
Trägerarm für Steckregal.....	136
Trapezrahmen für Kabeltrommelregal.....	209
Trennarm für Profillagerregal	207
Trenngitter für Gitterkorb	80, 84, 132
Trommelwelle für Kabeltrommelregal	209

U

Ü-Zeichen.....	5
Übersicht Steckregal-System	17
Umweltregal	86, 87
Universalhaken	136
Unterlegblech für Fachbodenregal.....	123
Unterlegblech für Palettenregal	202
Unterlegblech für Weitspannregal	181
Unterzugverstärkung (UVR)	125

V

Verbindungsklammer	123
Verkaufsregal.....	106
Vertikalregal	85, 207
Vollblechrückwand	129
Vollblechseitenwand.....	122, 123
Vorsatz-Flügeltür	139

W

Wand-/Bodenbefestigung für Regal-Rahmen	123
Weinregal	104
Weitspannregal-System EMIL	162
Weitspannregal-System EMMA	170
Wellenlager für Kabeltrommelregal	209
Werkttisch	109
Werkstatt-Regalschrank.....	108
Winkelprofil für Schraubregal	160

Z

Z-Profil.....	179
Zippel	66
Zubehör Archivregal	65
Zubehör Büroregal.....	61, 63
Zubehör Fachbodenregal	126-139
Zubehör Fassregal	210
Zubehör Kabeltrommelregal	209
Zubehör Kragarmregal	232
Zubehör Ordnungsregal.....	95
Zubehör Palettenregal	204-206
Zubehör Schraubregal.....	159
Zubehör Weitspannregal	180

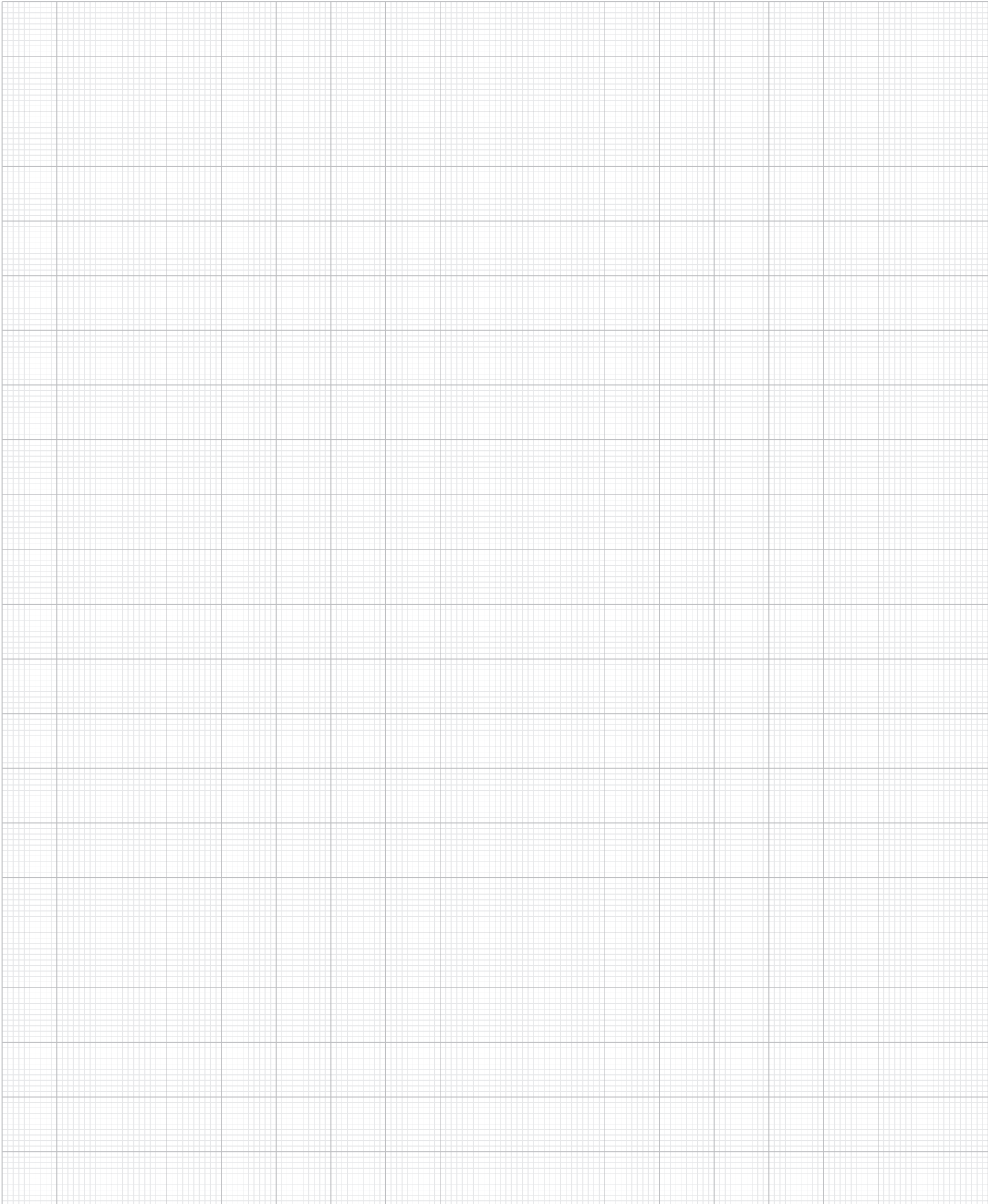

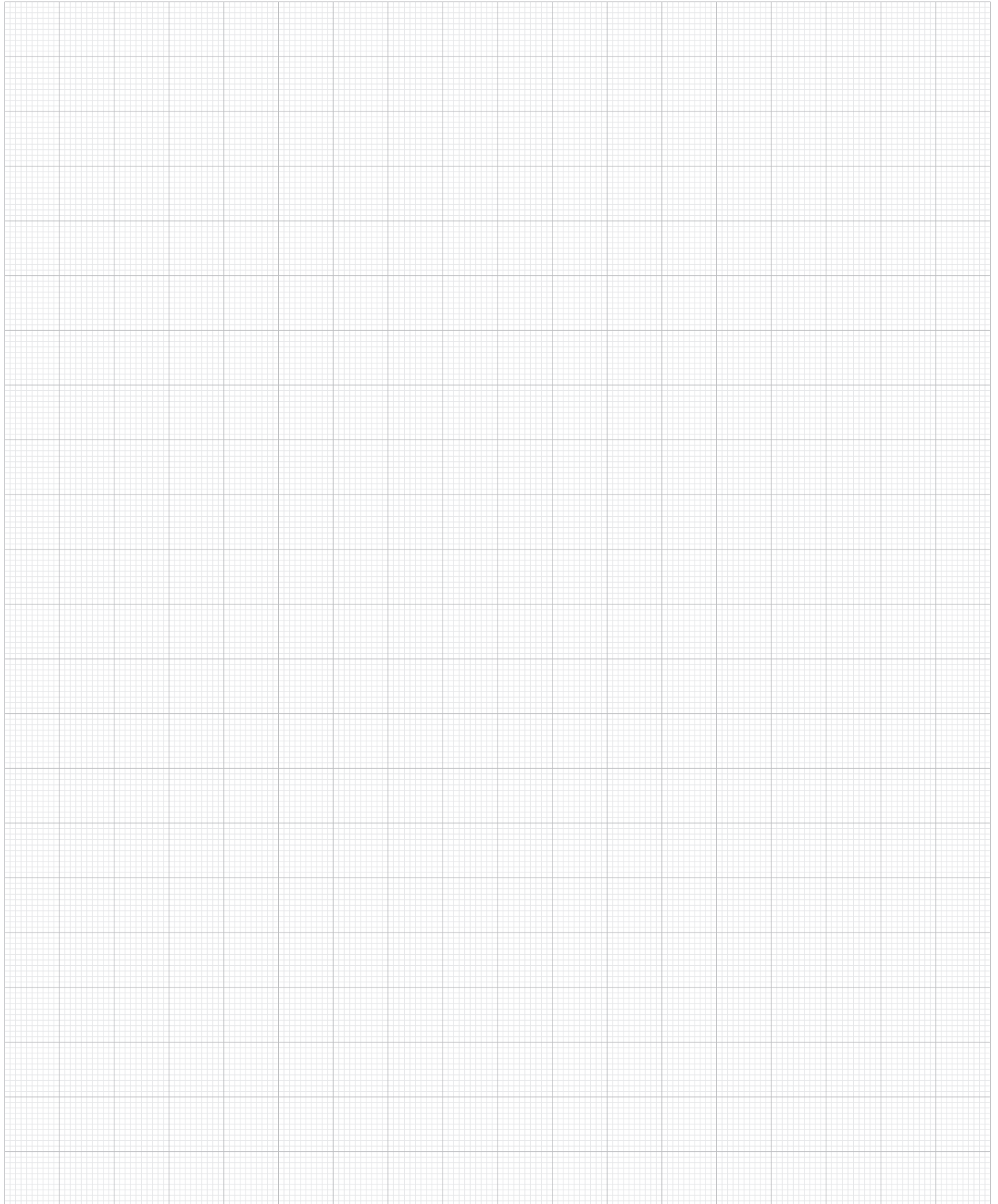

Hinweise

Alle Angebote und Preise dieses Produktkataloges gelten für gewerbliche Kunden.

Die Preise verstehen sich zzgl. Mehrwertsteuer. Für die Abwicklung von Aufträgen gelten die jeweiligen Allgemeinen Geschäftsbedingungen des Vertriebspartners.

Mit diesem aktuellen Produktkatalog verlieren die bisherigen Kataloge und die darin enthaltenen Preise ihre Gültigkeit. Wir behalten uns vor, die Preise dieses Kataloges aufgrund marktbedingter Preissteigerungen anzupassen.

Für eine ordnungsgemäße Montage der Regale sind die Hinweise in der jeweiligen Montageanleitung zu beachten, die Bestandteil jeder Lieferung ist.

Technische Änderungen, Abweichungen der konstruktiven Merkmale, lieferbedingte Preisänderungen oder Sortimentsänderungen sind vorbehalten. Für Druckfehler wird keine Haftung übernommen.



Alle dargestellten Dekorations- oder Demonstrations-Artikel sind nicht im Lieferumfang enthalten.

Dieser Katalog und die enthaltenen Bildmotive sowie Marken sind urheberrechtlich geschützt. Nachdruck und Publikation – auch auszugsweise – nur mit Genehmigung von REGALWERK.



[REGALWERK]

 Stuttgarter Straße 125
70825 Korntal-Münchingen

 0711 | 94 54 78 -0
 info@regalwerk.de

 regalwerk.de